



Russell Hobbs



GB

DE

FR

NL

IT

ES

PT

DK

SE

NO

FI

RU

CZ

SK

PL

HR

SI

GR

HU

TR

RO

BG

AE

22990-56

 www.russellhobbs.com

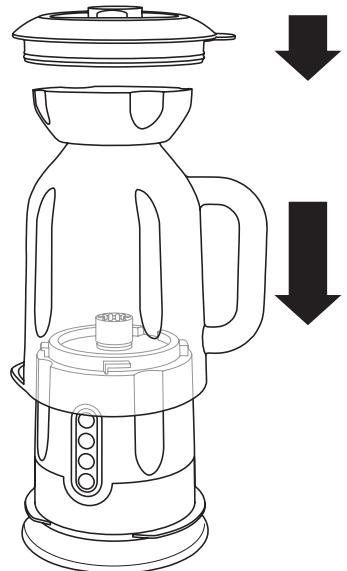
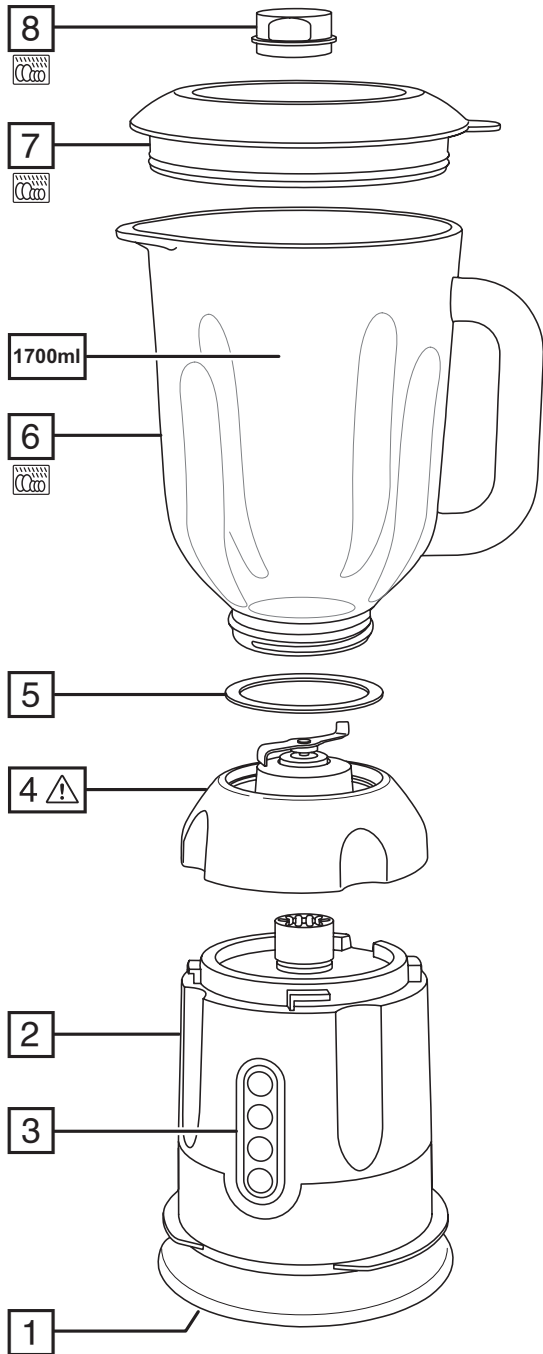

Read the instructions, keep them safe, pass them on if you pass the appliance on. Remove all packaging before use.



IMPORTANT SAFEGUARDS

Follow basic safety precautions, including:

This appliance can be used by persons with reduced physical, sensory or mental capabilities or lack of experience and knowledge if they have been supervised/instructed and understand the hazards involved.

Children must not use or play with the appliance.

Keep the appliance and cable out of reach of children.

To avoid injury, take care handling the blades, emptying the jug, and cleaning.

 Don't add hot liquid (over 40°C), as it may be ejected due to sudden steaming.

 Misuse of the appliance may cause injury.

Unplug the appliance before assembly, disassembly, or cleaning.

Don't leave the appliance unattended while plugged in.

If the cable is damaged, it must be replaced by the manufacturer, its service agent, or someone similarly qualified, to avoid hazard.

-  Do not use this appliance near bathtubs, showers, basins or other vessels containing water.
- Switch off before fitting the jug to the motor unit.
- Switch off and wait till the blades come to a stop before removing the lid from the jug, or removing the jug from the motor unit.
- Don't put utensils into the jug while the appliance is plugged in.
- Don't use accessories or attachments other than those we supply.
- Don't use the appliance for any purpose other than those described in these instructions.
- Don't operate the appliance if it's damaged or malfunctions.
- Don't run the motor continuously for more than 2 minutes, it may overheat. After 2 minutes switch off for at least 2 minutes, to recover.

HOUSEHOLD USE ONLY

PARTS

- | | |
|---|---|
| 1. Power cord storage (underneath base) | 6. Jug |
| 2. Motor unit | 7. Lid |
| 3. Controls | 8. Cap |
| 4. Blade unit |  Dishwasher safe |
| 5. Seal | |

ASSEMBLY

1. The jug, blade unit, and seal are packed together.
2. Sit the jug upside down, with the blade unit and seal in position.
3. Turn the jug base upside down and screw it on to the bottom of the jug. In use, treat the jug and base as a single unit.
4. Sit the motor unit on a dry, firm, level surface, near a power socket.

5. Lower the jug onto the motor unit and twist it clockwise to lock it. Your blender will not operate unless the jug is correctly fitted and locked.

USING

Your blender will automatically switch off after 2 minutes of continuous use.

It is normal for the off (0) button to flash when in standby. However, if the off button flashes very rapidly, and the unit doesn't work when any of the buttons are pressed, unplug it from the supply socket then reconnect it and try again.

1. Remove the lid.
2. Put the ingredients into the jug.
3. Don't fill past the 1700ml mark. If you do, the contents may force the lid off when you start the motor.
4. Replace the lid. Never operate the appliance without fitting the lid.
5. Fit the cap to the hole in the lid, and turn it anti-clockwise to lock it.
6. Don't run the appliance without fitting the cap.
7. Press the **1** or **2** button to start your blender.
8. Press the **0** button to stop your blender
9. Alternatively, press the  button in short bursts until the desired consistency is obtained.
10. To add ingredients while the blender is working, remove the cap, pour the new ingredients through the hole, then replace the cap.

When you have finished:

- Switch the appliance off (0) and unplug it.

CRUSHED ICE

Before using the appliance to crush ice, make sure it's clean, and rinse it out thoroughly.

The slightest trace of detergent may affect the taste of the crushed ice, and will flatten any drink to which it is added.

For best results, full the jug with between 150ml and 500ml of ice cubes.

Put the lid on the blender, then:

1. Press the pulse button  for a second or two, then release it.
2. Check the results, and adjust.

STORING

1. To reduce the amount of space required to store your blender, place the jug over the motor unit and the lid over the base of the jug as shown.
2. The power cord can be stored coiled up under the base of the motor unit.

CARE AND MAINTENANCE

- Switch the appliance off (0) and unplug it.
- 3. Wipe the outside of the motor unit with a clean damp cloth.
- 4. Hand wash the removable parts.

 You may wash these parts in a dishwasher.

If you use a dishwasher, the harsh environment inside the dishwasher will affect the surface finishes.

The damage should be cosmetic only, and should not affect the operation of the appliance.

BLADE UNIT

You may wish to remove the blade unit for cleaning.

1. Remove the lid.
2. Sit the jug upside down.
3. Unscrew the jug base and lift it off.
4. Carefully, lift the blade unit out of the jug. Handle only the plastic – don't touch the metal parts.

5. Lift the seal away from the blade unit.
6. Wash the seal and blade unit in warm soapy water, rinse, and air dry.
7. Replace the seal round the blade unit.
8. Replace the blade unit in the jug.
9. Turn the jug base upside down, and screw it on to the bottom of the jug.

RECYCLING



To avoid environmental and health problems due to hazardous substances, appliances and rechargeable and non-rechargeable batteries marked with one of these symbols must not be disposed of with unsorted municipal waste. Always dispose of electrical and electronic products and, where applicable, rechargeable and non-rechargeable batteries, at an appropriate official recycling/collection point.

CORIANDER PESTO

- 2 handful coriander leaves
- 2 cloves garlic
- 60 g pine nuts
- 125 ml olive oil
- 60 g Parmesan, grated

Process the coriander, garlic, pine nuts and half the oil till smooth. Transfer to a large bowl.

Stir in the Parmesan. Add oil to adjust the consistency: For a dip: thick. For a topping: medium. For pasta sauce: thin.

Lesen Sie die Anleitung, bewahren Sie sie auf und falls Sie das Gerät an Dritte abgeben, geben Sie auch die Anleitung mit. Entfernen Sie die Verpackung vollständig, bevor Sie das Gerät einschalten.

WICHTIGE SICHERHEITSVORKEHRUNGEN

Beachten Sie bitte folgende grundlegende Vorsichtsmaßnahmen:

Dieses Gerät ist für die Nutzung von Personen mit eingeschränkten physischen, sensorischen und geistigen Fähigkeiten sowie von Personen, die über keine Erfahrung oder Kenntnisse in der Handhabung verfügen, geeignet, wenn ihnen die Handhabung erklärt wurde/sie dabei beaufsichtigt werden und ihnen die damit verbundenen Gefahren bewusst sind. Kinder dürfen das Gerät weder verwenden noch damit spielen.

Bewahren Sie das Gerät und das Kabel außer Reichweite von Kindern auf. Um Verletzungen zu vermeiden, seien Sie beim Umgang mit den Messern, beim Leeren des Mixbehälters sowie bei der Reinigung vorsichtig.

 Füllen Sie keine heiße Flüssigkeit (höher als 40°C) ein, da diese durch plötzlichen Dampfausstoß austreten kann.

 Bei nicht ordnungsgemäßem Gebrauch kann es zu Verletzungen kommen.

Ziehen Sie vor dem Auf- oder Abbau oder der Reinigung des Geräts den Netzstecker vom Strom.

Das Gerät nicht unbeaufsichtigt stehen lassen, wenn sich der Stecker in der Steckdose befindet.

Weist das Kabel Beschädigungen auf, muss es vom Hersteller, einer Wartungsvertretung des Herstellers oder einer qualifizierten Fachkraft ersetzt werden, um eine mögliche Gefährdung auszuschließen.

 Verwenden Sie das Gerät nicht in der Nähe einer Badewanne, einem Behälter oder anderen Gefäßen, die Wasser enthalten.

- Schalten Sie das Gerät aus bevor Sie den Mixbehälter auf die Motoreinheit setzen.
- Schalten Sie das Gerät aus und warten Sie bis die Messer sich nicht mehr bewegen bevor Sie den Deckel vom Mixbehälter oder den Mixbehälter von der Motoreinheit nehmen.
- Setzen Sie keine Zubehörteile in den Behälter ein, solange das Gerät am Netz angeschlossen ist.
- Bitte keine Zubehörteile oder Aufsätze verwenden, die nicht von uns geliefert wurden.
- Benutzen Sie das Gerät ausschließlich zu den in diesen Anweisungen beschriebenen Zwecken.
- Gerät keinesfalls benutzen, wenn es beschädigt ist oder Fehlfunktion zeigt.
- Den Motor nicht länger als 2 Minuten lang ununterbrochen eingeschaltet lassen – er könnte sich sonst heißlaufen. Nach 2 Minuten Betrieb den Motor mindestens 2 Minuten lang ausgeschaltet lassen, damit er wieder abkühlen kann.

NUR FÜR DEN GEBRAUCH IM HAUSHALT GEEIGNET

HAUPTMERKMALE

- | | |
|--|---|
| 1. Aufbewahrung für das Netzkabel (unter dem Sockel) | 5. Dichtung |
| 2. Motoreinheit | 6. Mixbehälter |
| 3. Geschwindigkeitsregler | 7. Deckel |
| 4. Messereinheit mit Mixbehältersockel | 8. Kappe |
| |  Spülmaschinengeeignet |

MONTAGE

1. Der Mixbehälter, die Messereinheit mit Mixbehältersockel und die Dichtung sind zusammen verpackt.
2. Stellen Sie den Mixbehälter verkehrt herum auf, so dass sich die Messereinheit und die Dichtung in der richtigen Position befinden.
3. Stellen Sie den Mixbehältersockel verkehrt herum auf und schrauben Sie ihn am Boden des Mixbehälters fest. Verwenden Sie bei Gebrauch des Geräts den Mixbehälter und den Sockel als Einheit.
4. Die Motoreinheit auf eine trockene, feste, ebene Fläche stellen, die sich in der Nähe einer Steckdose befindet.
5. Setzen Sie den Mixbehälter auf die Motoreinheit und drehen Sie ihn im Uhrzeigersinn, bis er einrastet. Erst wenn der Mixbehälter ordnungsgemäß befestigt und fixiert wurde, können Sie Ihren Mixer in Betrieb nehmen.



ANWENDUNG

Ihr Mixer wird nach 2 Minuten in ununterbrochenem Betrieb automatisch ausgeschaltet. Es ist nicht ungewöhnlich, dass die **(0)** Taste zum Ausschalten des Geräts im Standby-Modus aufblinkt. Sollte die Aus-Taste jedoch in kurzen Intervallen blinken, und das Gerät reagiert nicht, wenn Sie auf irgendeine Taste drücken, ziehen Sie den Netzstecker vom Stromnetz, verbinden Sie es wieder mit dem Stromnetz und versuchen Sie es erneut.

1. Nehmen Sie den Deckel ab.
 2. Geben Sie die Zutaten in den Mixbehälter.
 3. Füllen Sie nicht über die 1700ml Markierung hinaus. Falls doch, könnten die Zutaten den Deckel hoch drücken, wenn Sie die Motoreinheit starten.
 4. Deckel wieder aufsetzen. Nehmen Sie das Gerät immer erst dann in Betrieb, wenn Sie den Deckel aufgesetzt haben.
 5. Setzen Sie die Kappe in die Deckelöffnung ein und drehen Sie sie entgegen dem Uhrzeigersinn, bis sie einrastet.
 6. Betreiben Sie das Gerät nicht, ohne dass die Kappe aufgesetzt und eingerastet ist.
 7. Drücken Sie die Taste **1** oder **2**, um den Mixer anzuschalten.
 8. Drücken Sie die **0**-Taste, um den Mixer abzuschalten.
 9. Alternativ drücken Sie die Impulstaste **Ⓢ** in kurzen Abständen, bis die gewünschte Konsistenz erreicht ist.
 10. Um Zutaten beizugeben, während der Mixer in Betrieb ist, entfernen Sie die Kappe, geben Sie die neuen Zutaten durch die Öffnung in den Behälter und setzen Sie anschließend die Kappe wieder ein.
- Sobald Sie fertig sind:
- Schalten Sie das Gerät aus **(0)** und ziehen Sie den Netzstecker.

EISWÜRFEL ZERKLEINERN

Bevor Sie das Gerät zum Zerkleinern von Eiswürfeln verwenden, sollten Sie darauf achten, dass der Mixbehälter sauber ist. Spülen Sie ihn gründlich aus.

Auch geringste Spülmittelrückstände können den Geschmack der zerkleinerten Eiswürfel und den Geschmack des entsprechenden Getränkes ebenso beeinträchtigen.

Um das bestmögliche Ergebnis zu erzielen, füllen Sie den Mixbehälter mit 150ml bis 500 ml Eiswürfeln. Setzen Sie den Deckel auf den Mixer und:

1. Halten Sie die Impulstaste **Ⓢ** ein oder zwei Sekunden lang gedrückt und lassen Sie sie anschließend los.
2. Prüfen Sie das Ergebnis und passen Sie die Anzahl der Impulsschaltungen an.

AUFBEWAHRUNG

1. Damit Sie Ihren Mixer so platzsparend wie möglich aufbewahren können, setzen Sie wie abgebildet den Mixbehälter auf die Motoreinheit und den Deckel über den Sockel des Mixbehälters.
2. Das Netzkabel kann aufgewickelt unter dem Sockel der Motoreinheit aufbewahrt werden.

PFLEGE UND INSTANDHALTUNG

1. Schalten Sie das Gerät aus (O) und ziehen Sie den Netzstecker.
2. Die Außenseite der Motoreinheit mit einem sauberen feuchten Tuch abwischen.
3. Reinigen Sie die abnehmbaren Teile nur mit der Hand.

 Sie können diese Teile im Geschirrspüler reinigen.

Bei Verwendung eines Geschirrspülers kann das raue Umfeld im Geschirrspüler die Oberflächenlackierung beschädigen.

Die Beschädigung ist nur kosmetisch und beeinträchtigt nicht die Funktion des Gerätes.

MESSEREINHEIT

Sie können bei Bedarf die Messereinheit zum Reinigen entfernen.

1. Nehmen Sie den Deckel ab.
2. Stellen Sie den Mixbehälter verkehrt herum auf.
3. Schrauben Sie den Mixbehältersockel ab und nehmen Sie ihn ab.
4. Nehmen Sie die Messereinheit vorsichtig aus dem Behälter. Fassen Sie nur Plastikkomponenten, keine Metallteile an.
5. Entfernen Sie die Dichtung von der Messereinheit.
6. Waschen Sie die Dichtung und die Messereinheit mit warmem Seifenwasser, reinigen Sie sie gründlich und lassen Sie sie lufttrocknen.
7. Setzen Sie die Dichtung wieder um die Messereinheit.
8. Setzen Sie die Messereinheit wieder in den Mixbehälter ein.
9. Stellen Sie den Mixbehältersockel verkehrt herum auf und schrauben Sie ihn am Boden des Mixbehälters fest.

RECYCLING



Um durch giftige Substanzen hervorgerufene Gefahren für Gesundheit und Umwelt zu vermeiden, dürfen Geräte sowie wiederaufladbare und nicht wiederaufladbare Batterien, die mit einem dieser Symbole gekennzeichnet sind, nicht mit unsortiertem Siedlungsabfall entsorgt werden. Entsorgen Sie elektrische und elektronische Produkte und gegebenenfalls wiederaufladbare und nicht wiederaufladbare Batterien bei entsprechenden amtlichen Recycling- / Rücknahmestellen.

KORIANDER-PESTO

- 2 Hand voll Korianderblätter
- 2 Knoblauchzehen
- 60 g Pinienkerne
- 125 ml Olivenöl
- 60 g geriebener Parmesan

Verrühren Sie Koriander, Knoblauch, Pinienkerne und die Hälfte des Öls zu einer cremigen Masse. Geben Sie dann die Mischung in eine größere Schüssel. Vermischen Sie sie mit dem Parmesan. Fügen Sie Öl hinzu, um die Konsistenz anzupassen: Als Dip: dick. Als Belag: medium. Als Pastasauce: dünn.

Lisez les instructions, conservez-les et transférez-les si vous transférez l'appareil. Retirez tous les emballages avant utilisation.

PRÉCAUTIONS IMPORTANTES

Suivez les précautions essentielles de sécurité, à savoir:

Cet appareil peut être utilisé par des personnes aux aptitudes physiques, sensorielles ou mentales réduites ou ne possédant pas l'expérience et les connaissances suffisantes, pour autant que ces personnes soient supervisées/aient reçu des instructions et soient conscientes des risques encourus. Les enfants ne doivent pas utiliser ni jouer avec l'appareil. Tenez l'appareil et le câble hors de portée des enfants.

Pour éviter toute blessure, faites preuve de prudence lors de la manipulation des lames, de la vidange du bol et du nettoyage de l'appareil.

 Veillez à ne pas ajouter de liquide chaud (à une température supérieure à 40°C), car il pourrait être expulsé par un coup de vapeur brusque.

 Une utilisation inappropriée de l'appareil peut causer des blessures. Débranchez l'appareil avant le montage, le démontage ou le nettoyage.

Ne laissez pas l'appareil sans surveillance lorsqu'il est branché.

Si le câble est abîmé, vous devez le faire remplacer par le fabricant, un de ses techniciens agréés ou une personne également qualifiée, pour éviter tout danger.

-  Veillez à ne pas utiliser cet appareil à proximité de baignoires, douches, lavabos ou autres récipients contenant de l'eau.
- Eteignez avant de mettre le bol en place sur le bloc moteur.
- Eteignez et attendez jusqu'à ce que les lames s'arrêtent avant d'enlever le couvercle du bol ou avant d'enlever le bol du bloc moteur.
- Ne placez aucun ustensile dans le bol lorsque l'appareil est branché.
- N'adaptez pas d'accessoires autres que ceux fournis.
- N'utilisez pas l'appareil à d'autres fins que celles décrites dans ce mode d'emploi.
- N'utilisez pas l'appareil s'il est endommagé ou ne fonctionne pas correctement.
- Ne pas faire fonctionner l'appareil en continu au-delà de 2 minutes afin d'éviter une surchauffe. Si nécessaire, laissez reposer l'appareil pendant au moins 2 minutes pour laisser refroidir le moteur.

POUR UN USAGE DOMESTIQUE UNIQUEMENT

SCHÉMAS

- | | |
|---|---|
| 1. Rangement du câble électrique (sous la base de l'appareil) | 5. Anneau d'étanchéité |
| 2. Bloc moteur | 6. Bol |
| 3. Contrôle de vitesse | 7. Couvercle |
| 4. Bloc de lames | 8. Bouchon |
| |  Résistant au lave-vaisselle |

MONTAGE

1. Le bol, le bloc de lames et l'anneau d'étanchéité sont emballés ensemble.



2. Placez le bol la tête en bas, avec le bloc de lames et l'anneau d'étanchéité en position.
3. Retournez la base du bol et vissez-la sur la partie inférieure du bol. En cours d'utilisation, veuillez traiter le bol et sa base comme un bloc unique.
4. Placez le bloc moteur sur une surface sèche, solide et à niveau, près d'une prise de courant.
5. Abaissez le bol sur le bloc moteur, puis faites-le pivoter dans le sens horaire pour le verrouiller à sa place. Votre mixeur ne fonctionnera pas si le bol n'a pas été installé et verrouillé correctement.

UTILISATION

Votre mixeur s'arrêtera automatiquement après 2 minutes de fonctionnement continu. Le bouton d'arrêt (O) clignote quand l'appareil est en veille. C'est normal. Toutefois, si le bouton d'arrêt clignote très rapidement et que l'appareil ne fonctionne pas quand vous actionnez un de ses boutons, débranchez l'appareil de la prise d'alimentation, branchez-le à nouveau et réessayez.

1. Retirez le couvercle.
2. Mettez les ingrédients dans le bol.
3. Ne remplissez pas le bol au-delà du marquage de 1700ml – un contenu excessif pourrait faire enlever de force le couvercle au démarrage du moteur.
4. Remplacez le couvercle. N'utilisez en aucun cas l'appareil si le couvercle n'est pas fixé à sa place.
5. Insérez le bouchon dans l'orifice du couvercle et faites-le pivoter dans le sens antihoraire pour le verrouiller.
6. Ne mettez pas en marche l'appareil sans placer le bouchon dans le trou.
7. Appuyez sur le bouton **1** ou **2** pour démarrer votre mixeur.
8. Appuyez sur le bouton **O** pour arrêter votre mixeur.
9. Alternativement, vous pouvez appuyer sur le bouton d'impulsions  pendant de courts intervalles jusqu'à obtenir la consistance souhaitée.
10. Pour ajouter des ingrédients lorsque le mixeur est en fonctionnement, retirez le bouchon, versez les nouveaux ingrédients par le trou et replacez ensuite le bouchon.

Lorsque vous avez terminé :

- Éteignez l'appareil (O) et débranchez-le.

GLACE PILÉE

Avant d'utiliser l'appareil pour piler de la glace, assurez-vous qu'il est propre et rincez-le soigneusement. La moindre trace de détergent pourrait affecter le goût de la glace pilée et aplatira toute boisson à laquelle cette glace est ajoutée.

Pour des résultats optimaux, remplir le bol de 150 ml à 500 ml de glaçons.

Placez le couvercle sur le mixeur, puis:

1. Appuyez sur le bouton d'impulsions  pendant une ou deux secondes, puis lâchez-le.
2. Vérifiez les résultats et ajustez au besoin.

RANGEMENT

1. Pour réduire l'espace nécessaire pour le rangement de votre mixeur, placez le bol sur le bloc moteur et le couvercle sur la base du bol comme indiqué.
2. Pour ranger le câble électrique, vous pouvez l'enrouler sous la base du bloc moteur.

SOINS ET ENTRETIEN

1. Éteignez l'appareil (O) et débranchez-le.
2. Essuyez l'extérieur du bloc moteur à l'aide d'un chiffon humide propre.
3. Lavez à la main les pièces amovibles.



Vous pouvez laver ces pièces dans un lave-vaisselle.

Toutefois, les conditions de lavage du lave-vaisselle affecteront la finition de la surface de l'appareil. Cela affecte l'apparence de l'appareil, non pas son fonctionnement.

LE BLOC DE LAMES

Il est possible que vous souhaitiez extraire le bloc de lames pour le nettoyage.

1. Retirez le couvercle.
2. Placez le bol la tête en bas.
3. Dévissez la base du bol et soulevez-la.
4. Avec précaution, extrayez le bloc de lames du bol. Manipulez uniquement les parties en plastique – ne touchez pas les parties métalliques.
5. Retirez l'anneau d'étanchéité du bloc de lames.
6. Lavez l'anneau d'étanchéité et le bloc de lames dans de l'eau chaude savonneuse, rincez et laissez sécher.
7. Remettez l'anneau d'étanchéité à sa position d'origine sur le bloc de lames.
8. Remettez le bloc de lames dans le bol.
9. Retournez la base du bol et vissez-la sur la partie inférieure du bol.



RECYCLAGE



Afin d'éviter les problèmes occasionnés à l'environnement et à la santé par des substances dangereuses, les appareils et les batteries rechargeables et non rechargeables présentant l'un de ces symboles ne doivent pas être éliminés avec les déchets municipaux non triés. Éliminez dans tous les cas les produits électriques et électroniques et, le cas échéant, les batteries rechargeables et non rechargeables, dans un centre officiel et approprié de collecte/recyclage.

PESTO À LA CORIANDRE

- 2 poignée feuilles de coriandre
- 2 gousse d'ail
- 60 g de pignons de pin
- 125 ml d'huile d'olive
- 60 g de Parmesan râpé

Travailler le coriandre, l'ail, les pignons et la moitié de l'huile jusqu'à ce que le mélange soit lisse. Mettez dans un bol plus grand. Ajoutez le Parmesan. Ajouter de l'huile pour ajuster la consistance:

Pour une sauce: épaisse. Pour un nappage: moyenne. Pour une sauce pour pâtes: fine.

Lees de instructies, bewaar ze goed en geef ze met het apparaat mee wanneer u deze aan een derde geeft. Verwijder alle verpakkingsmaterialen voor gebruik.

BELANGRIJKE VEILIGHEIDSMATREGELEN

Volg de gebruikelijke veiligheidsmaatregelen, zoals:

Dit apparaat kan onder toezicht worden gebruikt door personen met verminderde lichamelijke, zintuiglijke of geestelijke vermogens of die gebrek aan ervaring of kennis hebben als iemand hen heeft uitgelegd hoe het apparaat moet worden gebruikt en ze de gevaren verstaan. Kinderen mogen het apparaat niet gebruiken of ermee spelen. Bewaar het apparaat en de kabel buiten het bereik van kinderen.

Ga voorzichtig om met de mesjes, het ledigen van de kan en het schoonmaken van het apparaat om letsels te vermijden.

 Giet geen hete vloeistoffen (warmer dan 40 C) in het apparaat aangezien deze stoom kunnen veroorzaken.

 Verkeerd gebruik van het apparaat kan leiden tot letsels.

Verwijder de stekker uit het stopcontact voordat u het apparaat monteert, demonteert of schoonmaakt.

Laat het apparaat niet onbeheerd achter, terwijl de stekker in het stopcontact zit.

Indien het snoer beschadigd is, moet het door de fabrikant, een technicus of een ander deskundig persoon vervangen worden om eventuele risico's te vermijden.

-  Gebruik het apparaat niet in de buurt van badkuipen, douches, wastafels of andere reservoirs die water of andere vloeistoffen bevatten.
- Zet de blender uit voordat u de kan op de motoreenheid plaatst.
- Zet de blender uit en wacht tot de messen niet meer draaien, voordat u het deksel van de kan of de kan van de motoreenheid afhaalt.
- Doe geen keukengerei in de kan als de stekker van het apparaat in het stopcontact zit.
- Gebruik alleen de bijgeleverde toebehoren of hulpstukken.
- Gebruik het apparaat niet voor andere doeleinden dan degene die in deze gebruiksaanwijzing worden beschreven.
- Gebruik het apparaat niet bij beschadigingen of storingen.
- Om oververhitting te voorkomen, dient u de motor niet langer dan 2 minuten onafgebroken te laten draaien. Zet het apparaat na 2 minuten minstens 2 minuten uit om de motor te laten afkoelen.

UITSLUITEND VOOR HUISHOUDELIJK GEBRUIK

AFBEELDINGEN

- | | |
|---------------------------------------|---|
| 1. Netsnoer opbergen (onder de basis) | 6. Kan |
| 2. Motoreenheid | 7. Deksel |
| 3. Snelheidsregelaar | 8. Dop |
| 4. Messeneenheid |  Vaatwasmachinebestendig |
| 5. Afdichting | |

MONTAGE

1. De kan, de messeneenheid en de afdichting worden samengepakt.
2. Plaats de kan ondersteboven met de messeneenheid en de afdichting op de juiste plaats.
3. Draai het voetstuk van de kan ondersteboven en schroef het vast aan de onderkant van de kan. Wanneer u het apparaat gebruikt, beschouwt u de kan en de basis als een enkel onderdeel.
4. Plaats de motoreenheid op een droge, stevige, vlakke ondergrond, in de buurt van een stopcontact.
5. Zet de kan op de motoreenheid en draai hem rechtsom om hem te vergrendelen. Uw blender zal niet inschakelen tenzij de kan correct is geplaatst en vergrendeld.



GEBRUIK

Uw staafmixer schakelt automatisch uit na 2 minuten ononderbroken gebruik. Het is normaal dat de uit-knop (O) knippert wanneer het apparaat in stand-by is. Als de uit-knop zeer snel knippert en het apparaat werkt niet wanneer er op een van de knoppen wordt gedrukt, dan moet u de stekker uit het stopcontact halen, de steller opnieuw in het stopcontact steken en opnieuw proberen.

1. Verwijder het deksel.
2. Doe de ingrediënten in de kan.
3. Vul de kan tot maximaal 1700 ml; als hij voller is, kan de inhoud het deksel van het apparaat afduwen als u de motor aanzet.
4. Plaats het deksel terug. Gebruik het apparaat nooit zonder het deksel te plaatsen.
5. Plaats de dop in de opening van het deksel en draai deze linksom om hem te vergrendelen.
6. Schakel het apparaat niet in zonder de dop aan te brengen.
7. Druk op de knop **1** of **2** om de blender in te schakelen.
8. Druk op de uit/stopknop om de blender uit te schakelen
9. U kunt ook meerdere malen kort op © drukken tot de gewenste consistentie is bereikt.
10. Om ingrediënten toe te voegen tijdens de werking van de blender, verwijdert u de dop, giet u de nieuwe ingrediënten door de opening en plaatst u de dop terug.

Als u klaar bent:

- Schakel het apparaat uit (O) en trek de stekker uit.

IJS MALEN

Zorg ervoor dat het apparaat schoon en grondig is afgespoeld, voordat u de blender gebruikt om ijs te malen.

Zelfs een klein beetje achtergebleven afwasmiddel kan de smaak van het gemalen ijs, en daardoor ook van het drankje waar u het ijs aan toevoegt, aantasten.

Voor de beste resultaten vult u de kan tussen 150 ml en 500 ml met ijsblokjes.

Zet het deksel op de blender en:

1. Druk op de pulsknop © gedurende een of twee seconden en laat hem los.
2. Controleer het resultaat en maal zo nodig nog wat langer door.

OPBERGEN

1. Om uw blender compact op te bergen, plaatst u de kan over de motoreenheid en het deksel over de basis van de kan, zoals aangegeven.
2. Het netsnoer kan worden opgeborgen door het onder de basis van de motoreenheid op te rollen.

ZORG EN ONDERHOUD

1. Schakel het apparaat uit (O) en trek de stekker uit.
2. Neem de buitenkant van de motoreenheid af met een schone, vochtige doek.
3. Was de afneembare onderdelen met de hand.

 U kunt deze onderdelen in een vaatwasmachine wassen.

Wanneer u de vaatwasmachine gebruikt, zal dit de afwerking van de oppervlakten beïnvloeden. De schade is normaal uitsluitend esthetisch en heeft geen invloed op de werking van het apparaat.

MESSENEENHEID

U wilt de messeneenheid wellicht verwijderen om ze schoon te maken.

1. Verwijder het deksel.
2. Plaats de kan ondersteboven.
3. Schroef het voetstuk van de kan los en haal het eraf.
4. Haal voorzichtig de messeneenheid uit de kan. Neem alleen het plastic gedeelte vast; raak geen metalen onderdelen aan.
5. Verwijder de afdichting van de messeneenheid.
6. Was de dichting en de messeneenheid in een warm zeepsopje, spoel af en droog zorgvuldig af.
7. Vervang de afdichting rond de messeneenheid.
8. Plaats de messeneenheid opnieuw in de kan.
9. Draai het voetstuk van de kan ondersteboven en schroef het vast aan de onderkant van de kan.

RECYCLING



Om milieu- en gezondheidsproblemen door gevaarlijke stoffen te vermijden, mogen apparaten en oplaadbare en niet oplaadbare batterijen met een van deze symbolen niet samen met het huishoudelijk afval worden verwijderd. Breng elektrische en elektronische producten en, indien van toepassing, oplaadbare en niet-oplaadbare batterijen, altijd naar een officieel recycling-/inzamelpunt.

KORIANDER PESTO

- 2 handenvol korianderblaadjes
- 2 teen look
- 60 g pijnboompitten
- 125 ml olijfolie
- 60 g geraspte parmezaan

Verwerk de koriander, knoflook, pijnboompitten en de helft van de olie tot het een glad mengsel is geworden. Plaats dan in een grotere kom. Meng de Parmezaan. Voeg olie toe om de consistentie aan de passen. Als dipsaus: dik. Als topping: medium. Als pastasaus: dun.

Leggere le istruzioni e conservarle al sicuro. In caso di cessione dell'apparecchio ad altre persone, consegnare anche le istruzioni. Rimuovere tutto l'imballaggio prima dell'uso.

NORME DI SICUREZZA IMPORTANTI

Osservare le precauzioni fondamentali di sicurezza, e in particolare quanto segue:

Questo apparecchio può essere utilizzato da persone con ridotte capacità fisiche, sensoriali o mentali o che manchino di esperienza o conoscenza dell'apparecchio, a condizione che siano controllate o istruite da un adulto e che siano in grado di capirne i rischi. I bambini non devono utilizzare o giocare con l'apparecchio. Tenere l'apparecchio ed il cavo fuori dalla portata dei bambini.

Per evitare lesioni, prestare la massima attenzione quando si maneggiano le lame, quando si svuota la caraffa e durante le operazioni di pulizia.

 Non aggiungere liquido caldo (oltre 40°C), in quanto può essere espulso a causa di una improvvisa fuoriuscita di vapore.

 L'uso errato dell'apparecchio può causare lesioni.

Scolleghere l'apparecchio prima di montarlo, smontarlo o pulirlo.

Non lasciare l'apparecchio incustodito con la spina inserita.

Se il cavo è danneggiato, farlo cambiare dal fabbricante, da un rivenditore autorizzato o da personale similmente qualificato, per evitare incidenti.

-  Non utilizzare l'apparecchio vicino a vasche da bagno, docce, lavandini o altri recipienti contenenti acqua.
- Spegnerne l'apparecchio prima di montare la caraffa sul gruppo del motore.
- Prima di rimuovere il coperchio dalla caraffa, e di rimuovere la caraffa dal gruppo del motore, spegnere l'apparecchio ed attendere che le lame si siano fermate completamente.
- Non inserire utensili nella caraffa mentre l'apparecchio è collegato alla presa di corrente.
- Montare sull'apparecchio solo gli accessori o gli elementi dati in dotazione.
- Non usare l'apparecchio per altri scopi se non quelli per i quali è stato progettato, di seguito descritti in questo manuale di istruzioni.
- Non usare l'apparecchio se è danneggiato o funziona male.
- Non tenere in funzione il motore per più di 2 minuti, altrimenti si potrebbe surriscaldare. Dopo 2 minuti di funzionamento, spegnerlo per almeno 2 minuti per farlo recuperare.

SOLO PER USO DOMESTICO

IMMAGINI

- | | |
|--|---|
| 1. Conservazione del cavo di alimentazione (sotto la base) | 5. Guarnizione |
| 2. Gruppo del motore | 6. Caraffa |
| 3. Selettore di velocità | 7. Coperchio |
| 4. Gruppo delle lame | 8. Tappo |
| |  Lavabile in lavastoviglie |

MONTAGGIO

1. La caraffa, il gruppo delle lame e la guarnizione sono compatti.

2. Collocare la caraffa capovolta, con il gruppo delle lame e la guarnizione in posizione.
3. Capovolgere la base della caraffa ed avvitare sul fondo della caraffa. Durante l'uso, trattare caraffa e base come una singola unità.
4. Posizionare il gruppo del motore su una superficie asciutta, stabile e in piano, vicino ad una presa di corrente.
5. Posizionare la caraffa sul gruppo del motore e ruotare in senso orario per bloccarla. Il frullatore non funziona se la caraffa non è montata e bloccata in modo corretto.

MODO D'USO

Il frullatore si spegne automaticamente dopo 2 minuti di uso continuo. E' normale che il pulsante di spegnimento (O) lampeggi in standby. Tuttavia, se il pulsante di spegnimento lampeggia in modo molto rapido e l'unità non funziona quando uno qualsiasi dei pulsanti è premuto, scollegare l'apparecchio dalla presa di corrente e poi ricollegarlo e riprovare.

1. Rimuovere il coperchio.
2. Mettere gli ingredienti nella caraffa.
3. Non riempirla oltre il segno di 1700 ml, altrimenti al momento di avviare il motore il contenuto potrebbe spingere via il coperchio.
4. Riposizionare il coperchio. Non fare funzionare l'apparecchio senza montare il coperchio.
5. Fissare il tappo sull'apertura del coperchio e girare in senso antiorario per bloccarlo.
6. Non azionare l'apparecchio senza il tappo.
7. Premere il pulsante **1** o **2** per avviare il frullatore.
8. Premere il pulsante **O** per arrestare il frullatore.
9. Oppure, premere il pulsante a impulso  a piccoli scatti fino ad ottenere la consistenza desiderata.
10. Per aggiungere ingredienti mentre l'apparecchio è in funzione, togliere il tappo, versare i nuovi ingredienti attraverso il foro, poi rimettere a posto il tappo.

Quando avete terminato:

- Spegnere l'apparecchio (O) e scollegarlo dalla presa di corrente.

FRANTUMAZIONE DEL GHIACCIO

Prima di usare l'apparecchio per frantumare il ghiaccio, assicurarsi che l'apparecchio sia ben pulito e risciacquarlo a fondo.

La più piccola traccia di detersivo può guastare il sapore del ghiaccio frantumato e di ogni bevanda a cui viene aggiunto.

Per ottenere risultati migliori, riempire la caraffa con 150 - 500 ml di cubetti di ghiaccio.

Collocare il coperchio sul frullatore, poi:

1. Premere il pulsante a impulso  per uno o due secondi, poi rilasciarlo.
2. Controllare i risultati e regolare come necessario.

COME RIPORRE L'APPARECCHIO

1. Per ridurre la quantità di spazio richiesta per riporre il frullatore, collocare la caraffa sopra il gruppo del motore e il coperchio sopra la base della caraffa come indicato nell'immagine.
2. Il cavo di alimentazione può essere avvolto attorno alla base del gruppo del motore.

CURA E MANUTENZIONE

1. Spegnere l'apparecchio (O) e scollegarlo dalla presa di corrente.
2. Passare un panno pulito inumidito sull'esterno del gruppo del motore.
3. Lavare a mano le parti rimovibili.



Queste parti sono lavabili in lavastoviglie.

Se si usa la lavastoviglie, l'ambiente estremo al suo interno altera le finiture superficiali.

Il danno dovrebbe essere solo estetico e non dovrebbe modificare l'operatività dell'apparecchio.

GRUPPO DELLE LAME

Per le operazioni di pulizia potrebbe essere utile rimuovere il gruppo delle lame.

1. Rimuovere il coperchio.
2. Posizionare la caraffa capovolta.
3. Svitare la base della caraffa ed estrarla.
4. Smontare con cura il gruppo delle lame dalla caraffa. Maneggiare solo la plastica – non toccare le parti metalliche.
5. Togliere la guarnizione dal gruppo delle lame.
6. Lavate la guarnizione ed il gruppo delle lame in acqua calda e sapone, sciacquate e lasciate asciugare all'aria.
7. Rimettere la guarnizione a posto intorno al gruppo lame.
8. Riposizionare il gruppo delle lame nella caraffa.
9. Capovolgere la base della caraffa ed avviarla sul fondo della caraffa.



RICICLO



Per evitare problemi di salute ed ambientali dovuti a sostanze pericolose, gli apparecchi e le batterie ricaricabili e non ricaricabili contrassegnati con uno di questi simboli non devono essere smaltiti con i rifiuti urbani indifferenziati. Smaltire i prodotti elettrici ed elettronici e, quando possibile, le batterie ricaricabili e non ricaricabili, in un punto di raccolta autorizzato per il riciclo/la raccolta.

PESTO AL CORIANDOLO

- 2 manciate di foglie di coriandolo
- 2 spicchi d'aglio
- 60 g di pinoli
- 125 ml d'olio di oliva
- 60 g parmigiano grattugiato

Tritare coriandolo, aglio, pinoli e metà dell'olio fino a dare al composto un aspetto uniforme. Mettere il contenuto in una bacinella. Mescolarvi il parmigiano. Aggiungere olio per regolarne la consistenza: Per intingere: denso. Per una salsa: media. Per una salsa per condire la pasta: fluida.

Lea las instrucciones, guárdelas en un lugar seguro y, en caso de dar el aparato a otra persona, entréguelas también. Retire todo el embalaje antes de usar el aparato.

MEDIDAS DE SEGURIDAD IMPORTANTES

Siga las precauciones básicas de seguridad, incluyendo:

Este aparato puede ser utilizado por personas inexpertas o con discapacidad física, sensorial o mental, siempre que hayan sido supervisadas o instruidas en su uso y comprendan los riesgos que conlleva. No permita que los niños utilicen el aparato ni jueguen con él. Mantenga el aparato y el cable fuera del alcance de los niños.

Para evitar cortes y quemaduras, tenga cuidado al manipular las cuchillas, al vaciar la jarra y al limpiar el aparato.

⚠ No añada líquidos calientes (a más de 40 °C): pueden salpicar por un golpe brusco de vapor.

⚠ El uso inadecuado del aparato puede ocasionar lesiones.

Desenchufe el aparato antes de montarlo, desmontarlo o limpiarlo.

No deje el aparato desatendido mientras está enchufado.

Si el cable está dañado, este deberá ser cambiado por el fabricante, su agente de servicio o alguien con cualificación similar para evitar riesgos.

- ⊘ No utilice el aparato cerca de bañeras, duchas, lavabos u otros recipientes que contengan agua.
- Apague el aparato antes de poner la jarra en la unidad motora.
- Apague el aparato y espere hasta que las cuchillas se paren completamente antes de quitar la tapa de la jarra o antes de quitar la jarra de la unidad motora.
- No ponga utensilios en la jarra cuando el aparato esté encendido.
- No ponga ningún otro acoplamiento o accesorio (recambio) que no haya sido adquirido del fabricante.
- No use el aparato para ningún fin distinto a los descritos en estas instrucciones.
- No use el aparato si está dañado o si no funciona bien.
- No haga funcionar el motor constantemente por más de 2 minutos, se puede sobrecalentar. Después de 2 minutos, apáguelo como mínimo 2 minutos para que se recupere.

SOLO PARA USO DOMÉSTICO

ILUSTRACIONES

- | | |
|--|--|
| 1. Almacenamiento del cable de alimentación (bajo la base) | 5. Junta |
| 2. Unidad motora | 6. Jarra |
| 3. Control de velocidad | 7. Tapa |
| 4. Unidad de las cuchillas | 8. Tapón |
| |  Apto para lavavajillas |

MONTAJE

1. La jarra, la unidad de las cuchillas y la junta se han embalado juntas.
2. Coloque la jarra bocabajo, con la unidad de las cuchillas y la junta puestas en su sitio.
3. Ponga la base de la jarra bocabajo y enrósquela a la parte inferior de la jarra. Al usar el aparato, trate la jarra y la base como si fueran una sola unidad.

4. Ponga la unidad motora sobre una superficie seca, nivelada y firme, cerca de un enchufe.
5. Coloque la jarra sobre la unidad motora y gírela hacia la derecha para encajarla. La batidora no funcionará si la jarra no está bien colocada y encajada.

UTILIZACIÓN

La batidora se apagará automáticamente tras 2 minutos de uso ininterrumpido. Es normal que el botón de apagado (0) parpadee en modo de espera. Si el botón de apagado parpadea con mucha rapidez y el aparato no funciona al pulsar ningún botón, desconéctelo, enchúfelo de nuevo y pruebe otra vez.

1. Extraiga la tapa.
2. Ponga los ingredientes en la jarra.
3. No la llene por encima de la marca de 1700 ml. Si la llena más, el contenido puede hacer que la tapa salte al encender el motor.
4. Vuelva a colocar la tapa. Nunca ponga en marcha el aparato sin haber colocado la tapa.
5. Encaje el tapón en el agujero de la tapa y gírelo hacia la izquierda hasta que cierre.
6. No ponga en marcha el aparato sin haber fijado el tapón.
7. Pulse el botón 1 o 2 para poner la batidora en marcha.
8. Pulse el botón de 0 para detener la batidora.
9. Asimismo, puede pulsar el botón © en breves ráfagas hasta obtener la consistencia deseada.
10. Para añadir ingredientes mientras la batidora está funcionando, extraiga el tapón, vierta los nuevos ingredientes a través del agujero y vuelva a colocar el tapón.

Cuando haya terminado:

- Apague el aparato (0) y desenchúfelo.

TRITURAR HIELO

Antes de usar el aparato para triturar hielo, asegúrese de que la jarra está limpia, y enjuáguela bien.

El más pequeño rastro de detergente puede afectar al sabor del hielo triturado, y estropeará cualquier bebida a la que se le añada.

Para obtener mejores resultados, llene la jarra con una cantidad entre 150 ml y 500 ml de cubitos de hielo.

Coloque la tapa sobre la batidora y luego:

1. Mantenga presionado el botón © durante uno o dos segundos y, a continuación, suéltelo.
2. Compruebe los resultados, y ajuste.

ALMACENAMIENTO

1. Para que la batidora ocupe menos espacio, coloque la jarra sobre la unidad motora y la tapa sobre la base de la jarra, como muestra la imagen.
2. Puede enrollar el cable de alimentación bajo la base de la unidad motora.

CUIDADO Y MANTENIMIENTO

1. Apague el aparato (0) y desenchúfelo.
2. Limpie la parte exterior de la unidad motora con un paño húmedo limpio.
3. Lave a mano las piezas que puedan extraerse.



Puede lavar estas piezas en el lavavajillas.

Si usa el lavavajillas, las condiciones adversas dentro del lavavajillas pueden afectar a los acabados de las superficies.

El daño será solo estético y no debería afectar al funcionamiento del aparato.

UNIDAD DE LAS CUCHILLAS

Puede extraer la unidad de las cuchillas para limpiarla.

1. Saque la tapa.
2. Coloque la jarra bocabajo.
3. Desenrosque la base de la jarra y retírela.



4. Separe con cuidado la unidad de las cuchillas de la jarra. No toque las partes metálicas, solo las de plástico.
5. Extraiga la junta de la unidad de las cuchillas.
6. Lave la junta y la unidad de las cuchillas con agua tibia y jabón. Aclare y deje secar al aire.
7. Coloque de nuevo la junta alrededor de la unidad de las cuchillas.
8. Vuelva a colocar la unidad de las cuchillas en la jarra.
9. Ponga la base de la jarra bocabajo y enrósquela en la parte inferior de la jarra.

RECICLAJE



Para evitar problemas medioambientales y de salud derivados de sustancias peligrosas, los electrodomésticos y las pilas recargables y no recargables en las que aparezca uno de estos símbolos no deben eliminarse junto con los residuos urbanos no seleccionados. Deseche siempre los aparatos eléctricos y electrónicos y, cuando corresponda, las pilas recargables y no recargables, en puntos oficiales de recogida/reciclado adecuados.

PESTO DE CILANTRO

- 2 puñados de hojas de cilantro
- 2 dientes de ajo
- 60 g de piñones
- 125 ml aceite de oliva
- 60 g de queso parmesano rallado

Triture el cilantro, el ajo, los piñones y la mitad del aceite hasta obtener una consistencia suave. Póngalo en un bol mayor. Mezcle el queso parmesano. Añada aceite para ajustar la consistencia: Para mojar: espesa. Para cobertura: media. Para salsa para pasta: clara.

Leia as instruções e guarde em lugar seguro. Forneça-as também caso venha a fornecer o aparelho a alguém. Retire todo o material de embalar antes da utilização.

MEDIDAS DE PRECAUÇÃO IMPORTANTES

Siga as precauções básicas de segurança, incluindo as seguintes:

Este aparelho pode ser utilizado por pessoas com capacidades físicas, sensoriais ou mentais reduzidas ou com falta de experiência e conhecimento desde que supervisionadas/instruídas e que compreendam os riscos envolvidos. As crianças não devem usar nem brincar com o aparelho. Mantenha o aparelho e o cabo fora do alcance das crianças. Para evitar ferimentos, tenha cuidado ao manusear as lâminas, ao esvaziar o jarro e ao limpar.

⚠ Não acrescente líquidos quentes (com mais de 40 °C), pois podem ser expelidos devido a vaporização repentina.

⚠ Utilizar o aparelho incorretamente poderá resultar em ferimentos.

Desligue o aparelho da corrente elétrica antes da montagem, desmontagem ou limpeza.

Não deixe o aparelho desacompanhado enquanto estiver ligado.

Se o cabo estiver danificado, o fabricante, o seu agente de assistência técnica ou qualquer profissional devidamente qualificado deverá substituí-lo para se evitarem riscos.

- ⊗ Não utilize o aparelho perto de casas de banho, duches, bacias ou outros recipientes que contêm água.
- Antes de instalar o jarro na unidade motora desligue o aparelho.
- Desligue e aguarde até as lâminas pararem completamente antes de retirar a tampa do jarro ou de retirar o jarro da unidade motora.
- Não coloque utensílios no jarro com a ficha do aparelho na tomada.
- Não utilize acessórios ou peças que não sejam fornecidos pela nossa empresa.
- Não utilize o aparelho para quaisquer outras finalidades senão as descritas nestas instruções.
- Não utilize o aparelho se estiver danificado ou se o seu funcionamento for defeituoso.
- Não ponha o motor a funcionar continuamente por um período superior a 2 minutos, pois pode causar o seu sobreaquecimento. Após 2 minutos, desligue-o pelo menos durante 2 minutos para ele recuperar.

APENAS PARA USO DOMÉSTICO

ESQUEMAS

- | | |
|---|--|
| 1. Armazenamento do cabo elétrico (base inferior) | 5. Junta |
| 2. Unidade motora | 6. Jarro |
| 3. Controlo de velocidade | 7. Tampa |
| 4. Conjunto de lâminas | 8. Tampa pequena |
| |  Lavável na máquina |



MONTAGEM

1. O jarro, o conjunto de lâminas e a junta são empacotados em conjunto.
2. Coloque o jarro virado ao contrário com o conjunto de lâminas e a junta em posição.
3. Vire a base do jarro ao contrário e enrosque-a na parte de baixo do jarro. Durante a utilização, o jarro e a base devem ser tratados como uma unidade única.
4. Coloque a unidade motora numa superfície seca, nivelada e próximo de uma tomada eléctrica.
5. Desça o jarro sobre a unidade motora e rode-o para a direita de forma a bloqueá-lo. A liquidificadora não funcionará a não ser que o jarro esteja corretamente colocado e bloqueado.

UTILIZAÇÃO

A liquidificadora irá desligar-se automaticamente após 2 minutos de utilização contínua. É normal o botão desligar **(0)** piscar quando está no modo de espera. Contudo, se o botão desligar piscar de forma muito rápida e a unidade não funcionar quando premir qualquer um dos botões, desligue a máquina da corrente eléctrica e, em seguida, volte a ligá-la à tomada e tente novamente.

1. Retire a tampa.
2. Coloque os ingredientes no jarro.
3. Não encha o jarro acima da marca 1700 ml. Se o fizer, o conteúdo pode fazer saltar a tampa quando o motor arrancar.
4. Volte a colocar a tampa. Nunca opere o aparelho sem a tampa encaixada.
5. Encaixe a tampa pequena no orifício da tampa e rode-a para a esquerda para bloqueá-la.
6. Não coloque o aparelho em funcionamento sem encaixar a tampa pequena.
7. Prima o botão **1** ou **2** para acionar a liquidificadora.
8. Prima o botão **0** para parar a liquidificadora.
9. Como alternativa, prima o botão pulse  em curtas pressões até obter a consistência desejada.
10. Para adicionar ingredientes com o liquidificador em movimento, remova a tampa pequena, deite os novos ingredientes através do orifício, depois recoloca a tampa pequena.

Quando terminar:

- Desligue o aparelho **(0)** e desligue-o da corrente.

TRITURAÇÃO DE GELO

Antes de utilizar o aparelho para triturar gelo, certifique-se de que está limpo e enxague-o muito bem.

O mais pequeno vestígio de detergente poderá afetar o sabor do gelo triturado e retirar o gás de qualquer bebida ao qual possa ser adicionado.

Para melhores resultados, encha o copo com entre 150 ml e 500 ml de cubos de gelo.

Coloque a tampa no liquidificador e seguidamente:

1. Prima o botão pulse  durante um ou dois segundos e, em seguida, liberte-o.
2. Verifique o resultado e ajuste.

ARMAZENAMENTO

1. Para reduzir a quantidade de espaço necessária para armazenar a liquidificadora, coloque o jarro sobre a unidade motora e a tampa sobre a base do jarro, conforme ilustrado.
2. O cabo eléctrico pode ser armazenado enrolado debaixo da base da unidade motora.

CUIDADO E MANUTENÇÃO

1. Desligue o aparelho **(0)** e desligue-o da corrente.
2. Limpe a superfície externa da unidade motora com um pano limpo e seco.
3. Lave à mão as peças removíveis.



Poderá lavar estas peças na máquina de lavar loiça.

Se utilizar uma máquina de lavar loiça, o ambiente agressivo no seu interior afetará o acabamento da superfície.

Os danos deveriam ser apenas cosméticos e não deveriam afetar o funcionamento do aparelho.

CONJUNTO DE LÂMINAS

Poderá querer remover o conjunto de lâminas para o limpar.

1. Retire a tampa.
2. Coloque o jarro ao contrário.
3. Desenrosque a base do jarro e retire-a para fora.
4. Com cuidado, levante o conjunto de lâminas para fora do jarro. Manuseie apenas as partes em plástico – não toque nas partes metálicas.
5. Separe a junta do conjunto de lâminas.
6. Lave a junta e o conjunto de lâminas com água quente e detergente. Enxague e deixe secar.
7. Volte a colocar a junta à volta do conjunto de lâminas.
8. Volte a colocar o conjunto de lâminas no jarro.
9. Vire a base do jarro ao contrário e enrosque-a na parte de baixo do jarro.

RECICLAGEM



Para evitar problemas ambientais e de saúde devido a substâncias perigosas, os aparelhos e baterias recarregáveis e não recarregáveis com um destes símbolos não deverão ser eliminados com o lixo doméstico normal. Elimine sempre os produtos elétricos e eletrónicos e, quando aplicável, as baterias recarregáveis e não recarregáveis, no ponto de reciclagem/recolha oficial apropriado.

PT

PESTO DE COENTROS

- 2 punhados folhas de coentro
- 2 dentes de alho
- 60 g de pinhões
- 125 ml de azeite
- 60 g de queijo parmesão ralado

Processe os coentros, alho, pinhão e metade do óleo até obter uma consistência suave. Coloque numa tigela maior. Misture o queijo parmesão. Junte óleo para ajustar a consistência: Para um molho: espesso. Para uma cobertura: médio. Para molho para massas: líquido.

Læs vejledningen og behold den til senere brug. Lad den følge med apparatet, hvis det overdrages til andre. Fjern al emballage før brug.

VIGTIGE SIKKERHEDSINSTRUKTIONER

Følg altid de grundlæggende sikkerhedsregler, herunder:

Apparatet kan anvendes af personer hvis fysiske, sansemæssige eller mentale evner er nedsat, eller personer uden den fornødne erfaring og viden, hvis de er blevet instrueret/har været under opsyn og forstår de forbundne farer. Børn må hverken benytte eller lege med apparatet.

Apparatet og ledningen skal holdes uden for børns rækkevidde.

For at undgå tilskadekomst skal man udvise forsigtighed ved håndtering af klingerne, samt når blenderglasset tømmes og rengøres.

⚠ Tilsæt ikke varme væsker (over 40°C), da de kan sprøjte ud grundet pludselig dampdannelse.

⚠ Forket brug af apparatet kan forårsage tilskadekomst.

Tag apparatets stik ud, inden du samler, adskiller eller rengør det.

Lad aldrig apparatet stå uden opsyn, når det er tilsluttet stikkontakten.

Hvis ledningen er beskadiget, skal den udskiftes af producenten, serviceværkstedet eller en tilsvarende kvalificeret fagmand, så eventuelle skader undgås.

⊘ Brug ikke dette apparat i nærheden af et badekar, brusebad, håndvask eller andre beholdere med vand.

- Sluk for blenderen før du monterer blenderglasset på motorenheden.
- Sluk for blenderen og vent, indtil knivbladene standser helt, før du tager låget af blenderglasset, og før du tager blenderglasset af motorenheden.
- Brug ikke køkkenredskaber i blenderglasset mens apparatet er tilsluttet stikkontakten.
- Anvend ikke andet tilbehør eller andre dele end de medfølgende.
- Anvend ikke apparatet til andre formål end dem, der er beskrevet i denne brugsanvisning.
- Undlad at anvende apparatet, hvis det er beskadiget eller ikke fungerer korrekt.
- Lad ikke motoren køre i mere end 2 minutter ad gangen, da det kan medføre overophedning. Når der er gået 2 minutter, skal du slukke for blenderen og lade motoren køle af i mindst 2 minutter.

KUN TIL PRIVAT BRUG

TEGNINGER

- | | |
|---|--|
| 1. Opbevaring af strømledning (under foden) | 6. Blenderglas |
| 2. Motorenhed | 7. Låg |
| 3. Hastighedsregulator | 8. Prop |
| 4. Klingeenhed |  Tåler opvaskemaskine |
| 5. Pakning | |

SAMLING

1. Blenderglasset, klingeenheden og pakningen er pakket sammen.
2. Vend blenderglasset omvendt, med klingeenheden og pakningen på plads.

3. Vend blenderglassets fod omvendt og skru det på blenderglassets nederste del. Under brug skal blenderglasset og foden behandles som en enkelt enhed.
4. Anbring motorenheden på et tørt, solidt og plant underlag i nærheden af en stikkontakt.
5. Sæt blenderglasset ned på motorenheden og drej den med uret for at låse det på plads. Blenderens motor kan ikke aktiveres, medmindre blenderglasset er påsat og fastlåst.

BRUG

Blenderen slukker automatisk efter 2 minutters uafbrudt brug. Sluk-knappen (O) blinker under standby, det er helt normalt. Men hvis sluk-knappen blinker meget hurtigt, og enheden ikke virker, når du trykker på en hvilken som helst knap, skal du tage stikket ud af stikkontakten og sætte det i igen. Prøv, om den virker igen.

1. Tag låget af.
2. Kom ingredienserne i blenderglasset.
3. Fyld ikke blenderglasset til op over 1700 ml-mærket. I modsat fald kan ingredienserne skubbe låget af blenderglasset, når du starter motoren.
4. Udsift låget. Brug aldrig enheden uden at påsætte låget.
5. Sæt proppen i hullet i låget, og drej det mod uret for at låse det.
6. Tænd ikke apparatet før proppen er på plads.
7. Tryk på knap **1** eller **2** for at starte blenderen.
8. Tryk på **O**-knappen at standse blenderen.
9. Alternativt, kan du trykke på impulsknappen (Ⓢ) i korte impulser, indtil du opnår den ønskede konsistens.
10. For at tilsætte ingredienser mens blenderen er i gang, tag proppen af, hæld den nye ingrediens ned gennem hullet og sæt derefter proppen tilbage.

Når du er færdig:

- Sluk for apparatet (O) og tag stikket ud.

KNUSNING AF IS

Før apparatet bruges til at knuse is er det vigtigt at sørge for at det er rengjort grundigt.

Selv den mindste rest eller eftersmag kan have en effekt på den knuste is, og en negativ indflydelse på de fleste drinks.

For at opnå de bedste resultat bør du fylde blenderglasset til mellem 150ml og 500ml, eller bearbejde i mindre portioner.

Sæt låget på blenderen, dernæst:

1. Tryk på impulsknappen (Ⓢ) i et til to sekunder, slip den derefter igen.
2. Kontrollér resultatet, og fortsæt efter behov.

OPBEVARING

1. For at reducere opbevaringspladsen til blenderen, kan du sætte blenderglasset oven på motorenheden og låget på blenderglassets fod som vist.
2. Strømledningen kan opbevares viklet omkring motorenhedens fod.

PLEJE OG VEDLIGEHOLDELSE

1. Sluk for apparatet (O) og tag stikket ud.
2. Tør ydersiden af blenderglasset over med en fugtig klud.
3. Vask de aftagelige dele af i hånden.

 Du kan vaske disse dele i opvaskemaskinen.

De ekstreme forhold i opvaskemaskinen kan beskadige overfladebelægningen.

Der beskadiges kun udseendemæssigt og dette bør ikke påvirke apparatets drift.



KLINGEENHED

Det er en god idé at tage klingeenheden op inden rengøring.

1. Tag låget af.
2. Vend blenderglasset omvendt.
3. Skru blenderglassets fod af og løft den af.
4. Tag forsigtigt klingeenheden op af blenderglasset. Hold udelukkende på plastikken – undgå kontakt med de metalliske dele.
5. Tag pakningen af klingeenheden.
6. Vask pakningen og klingeenheden i varmt sæbevand, rens og lad den tørre i luften.
7. Sæt pakningen tilbage på klingeenheden.
8. Sæt klingeenheden tilbage i blenderglasset.
9. Vend blenderglassets fod omvendt og skru det på blenderglassets nederste del.

GENBRUG



For at undgå miljø- og sundhedsmæssige problemer forårsaget af farlige stoffer, må apparater og genopladelige og ikke-genopladelige batterier, der er mærket med et af disse symboler, ikke kasseres sammen med almindeligt husholdningsaffald. Udtjente elektriske og elektroniske produkter samt genopladelige og ikke-genopladelige batterier fra produkterne skal afleveres på en godkendt genbrugsplads eller indsamlingssted.

KORIANDER PESTO

- 2 håndfuld korianderblade
- 2 fed hvidløg
- 60 g pinjekerner
- 125 ml olivenolie
- 60 g Parmesan, revet

Bearbejd koriander, hvidløg, pinjekerner og halvdelen af olien til det er jævnt. Hæld det over i en stor skål. Rør parmesanen i. Tilsæt olien for at tilpasse konsistensen: Til dip: tyk. Til fyld: mellem. Til pastasauce: tynd.

Läs bruksanvisningen och spara den för framtida bruk. Låt bruksanvisningen följa med om du överlåter apparaten. Ta bort allt förpackningsmaterial före användning.

VIKTIGA SKYDDSÅTGÄRDER

Följ allmänna säkerhetsföreskrifter, däribland följande:

Denna apparat kan användas av personer med minskad fysisk, sensorisk eller psykisk förmåga eller av personer som saknar erfarenhet och kunskap om apparaten, om det sker under tillsyn eller efter instruktioner och om de förstår de faror som användningen kan innebära. Barn får inte använda eller leka med apparaten. Håll apparat och sladd utom räckhåll för barn. Undvik risk för skada genom att vara försiktig när du hanterar knivbladen, tömmer kannan och rengör apparaten.

⚠ Tillsätt inte varm vätska (över 40 °C) eftersom ånga från vätskan snabbt kan strömma uppåt.

⚠ Felaktig användning av apparaten kan orsaka skada.

Dra ur sladden till apparaten före montering, demontering och rengöring. Lämna inte apparaten utan tillsyn när den är ansluten.

Om sladden är skadad måste den ersättas av tillverkaren, serviceombud eller någon med liknande kompetens för att undvika skaderisker.

- ⊗ Använd inte denna apparat nära badkar, dusch, handfat eller andra behållare för vatten.
- Slå av strömmen innan kannan monteras på motorenheten.
- Slå av strömmen och vänta tills knivbladen inte längre roterar innan du lyfter av locket från kannan eller tar bort kannan från motorenheten.
- Lägg inte ned något som helst föremål i kannan när apparaten är ansluten.
- Använd bara tillbehör och övrig utrustning som företaget tillhandahåller.
- Använd inte apparaten för några andra ändamål än sådana som beskrivs i denna bruksanvisning.
- Använd inte apparaten om den är skadad eller fungerar dåligt.
- Låt inte motorn gå mer än 2 minuter i taget, den kan bli överhettad. Slå sedan av och vänta minst 2 minuter innan den används igen.

ENDAST FÖR HUSHÅLLSBRUK

BILDER

- | | |
|--|---|
| 1. Sladdgömma (på basenhetens undersida) | 6. Kanna |
| 2. Motorenhet | 7. Lock |
| 3. Hastighetsreglage | 8. Kork |
| 4. Knivbladsenhet |  Kan diskas i diskmaskin |
| 5. Packning | |

MONTERING

1. Kannan, knivbladsenheten och packningen är monterade ihop.
2. Placera kannan upp och ned med knivbladsenheten och packningen på plats.
3. Vänd kannans sockel upp och ned och skruva på den på kannans botten. Kannan och kannans sockel ska användas tillsammans som en helhet.
4. Ställ motorenheten på en torr, fast och plan yta nära en väggkontakt.



5. Sänk ned kannan på motorenheten och vrid den medurs för att låsa den. Din blender kommer inte att fungera om inte kannan är korrekt monterad och låst.

ANVÄNDNING

Din blender kommer automatiskt att stängas av efter 2 minuters kontinuerlig användning. Det är normalt för (O)-knappen att blinka när den är i standby-läge. Men om av-knappen blinkar mycket snabbt och enheten inte fungerar när man trycker på knapparna ska man dra ur kontakten ur eluttaget och sätta in den igen innan man försöker på nytt.

1. Ta av locket.
2. Lägg ingredienserna i kannan.
3. Fyll inte kannan över markeringen 1700 ml, då kan innehållet pressa upp locket när du startar motorn.
4. Sätt tillbaka locket. Starta aldrig apparaten utan att sätta på locket först.
5. Sätt korken i hålet på locket och vrid den moturs för att låsa fast den.
6. Använd inte apparaten utan att korken sitter på.
7. Tryck på knapp **1** eller **2** för att starta blendern.
8. Tryck på **O**-knappen för att stanna blendern.
9. Alternativt kan man trycka på puls- (⊙) knappen i korta stötar för att uppnå önskad konsistens.
10. Om man vill tillsätta ingredienser medan apparaten är i gång tar man av korken, tillsätter de nya ingredienserna genom hålet och sätter sedan tillbaka korken.

Efter användning:

- Stäng av apparaten(O) och dra ur sladden.

ISKROSS

Innan man använder tillbehöret för iskross bör man kontrollera att det är rent.

Skölj av det ordentligt, för minsta spår av rengöringsmedel kan påverka smaken på den krossade isen och därmed förstöra varje dryck där man har tillsatt is.

Resultatet blir bäst om man fyller kannan med iskuber till 150 ml - 500 ml.

Sätt först locket på apparaten och

1. Tryck in pulsknappen (⊙) i en sekund eller två och släpp sedan.
2. Kontrollera resultatet och justera det.

FÖRVARING

1. För att minska mängden förvaringsutrymme som krävs för blendern kan man placera kannan över motorenheten och locket över kannans sockel, så som visas.
2. Elsladden kan förvaras virad runt basen på motorenheten.

SKÖTSEL OCH UNDERHÅLL

1. Stäng av apparaten(O) och dra ur sladden.
2. Torka utsidan av motorenheten med en ren och fuktig trasa.
3. Diska avtagbara delar för hand.



Dessa delar kan diskas i diskmaskin.

Apparatens ytbehandling kan skadas om man använder diskmaskin.

Detta kan endast eventuellt medföra ytlig påverkan som inte inverkar på apparatens funktion.

KNIVBLADSENHET

Knivbladsenheten kan tas av för rengöring.

1. Ta av locket.
2. Placera kannan upp och ned.
3. Skruva av kannans sockel och lyft av den.
4. Lyft försiktigt ut knivbladsenheten från kannan. Hantera bara plastdelarna – rör inte metalldelarna.

5. Lyft bort packningen från knivbladsenheten.
6. Diska packningen och knivbladsenheten med diskmedel i varmt vatten, skölj och låt delarna lufttorka.
7. Sätt tillbaka packningen runt knivbladsenheten.
8. Sätt tillbaka knivbladsenheten i kannan.
9. Vänd kannans sockel upp och ned och skruva på den på kannans botten.

ÅTERVINNING



För att undvika miljö- och hälsoproblem pga. farliga ämnen får man inte kassera apparater eller laddningsbara och icke-laddningsbara batterier märkta med någon av dessa symboler i osorterat kommunalt avfall. Elektriska och elektroniska produkter och, där tillämpligt, laddningsbara och icke-laddningsbara batterier ska alltid kasseras vid en lämplig, officiell återvinnings-/uppsamlingsstation.

KORIANDERPESTO

- 2 handfull korianderblad
- 2 klyftor vitlök
- 60 g pinjenötter
- 125 ml olivolja
- 60 g parmesanost, riven

Blanda koriander, vitlök, pinjenötter och hälften av oljan till en slät massa. Lägg över i en stor skål. Rör i parmesanosten. Tillsätt olja för rätt konsistens: Till dipsås: tjock. Till fyllning: medium. Till pastasås: tunn.



Les instruksjonene, oppbevar dem på et trygt sted, og send de med apparatet hvis du gir det videre. Fjern all emballasje før bruk.

VIKTIG SIKKERHETSTILTAK

Følg sikkerhetsinstruksene, inkludert

Dette apparatet kan brukes av personer med reduserte fysiske, sensoriske eller mentale evner eller mangel på erfaring og kunnskap dersom de har blitt veiledet/instruert og forstår farene som er involvert. Barn må ikke bruke eller leke med apparatet. Oppbevar apparatet og ledningen utilgjengelig for barn.

For å unngå skade må du være forsiktig når du håndterer knivbladene, tømmer kannen og ved rengjøring.

 Ikke legg til varm væske (over 40°C), da den kan bli kastet ut igjen på grunn av plutselig damp.

 Feil bruk av apparatet kan føre til skader.

Koble fra apparatet før du monterer, demonterer eller rengjør det.

Ikke la apparatet være ubevoktet når det er tilkoblet.

Hvis kabelen er skadet så må den bli erstattet av fabrikanten, servicekontoret eller andre som er kvalifiserte for å unngå fare.

-  Dypp aldri apparatet i væsker, ikke bruk det på badetrom, nær vann eller utendørs.
- Slå av før kannen settes på motorenheten.
- Slå av og vent til knivbladene går til et stopp før dekkelet tas vekk fra kannen eller før kannen fjernes fra motorenheten.
- Ikke plasser redskaper ned i kannen mens apparatet er tilkoblet.
- Ikke bruk tilleggsutstyr eller annet utstyr annet enn de vi leverer.
- Ikke bruk apparatet til andre formål enn det som beskrives i disse instruksene.
- Ikke bruk apparatet hvis det er skadet eller har mangler.
- Ikke la motoren gå uavbrutt for mer enn 2 minutter, den kan overbelastes. Etter 2 minutter slå av i minst 2 minutter avslått i minst 2 minutter for å starte på nytt igjen.

KUN FOR BRUK I HJEMMET

FIGURER

- | | |
|--|--|
| 1. Oppbevaring av strømledningen (under basen) | 5. Pakning |
| 2. Motorenhet | 6. Kanne |
| 3. Hastighetskontroll | 7. Lokk |
| 4. Knivbladenhet | 8. Kork |
| |  Kan vaskes i oppvaskmaskin |

MONTERING

1. Kannen, knivbladenheten og pakningen er pakket sammen.
2. Sett kannen opp-ned med knivbladenheten og pakningen i riktig posisjon.
3. Vend kannebasen opp-ned, og skru den fast til bunnen av kannen. Under bruk behandler du kannen og basen som en enkelt enhet.
4. Plassér motorenheten på et tørt, hardt og rett underlag i nærheten av en sikkerhetskontakt.

5. Sett kannen på motorenheten og vri med klokken for å låse den. Mikseren vil ikke starte hvis ikke kannen er riktig satt på plass og låst.

BRUK

Mikseren vil automatisk skru seg av etter 2 minutters kontinuerlig bruk. Det er normalt at **(O)**-knappen blinker i standby. Men hvis av-knappen blinker veldig fort og enheten ikke virker når noen av knappene trykkes inn, må man trekke ut kontakten, koble den til igjen og prøve på nytt.

1. Fjern dekselet.
2. Ha ingrediensene i kannen.
3. Ikke overskrid 1700 ml merket. Hvis du gjør det så kan innholdet presse kannen når du starter motoren.
4. Sett dekselet tilbake. Man må aldri bruke apparatet uten å feste lokket.
5. Fest korken til hullet i lokket, og vri den mot klokken for å låse den.
6. Ikke ha apparatet i gang uten å ha satt på korken.
7. Trykk på **1**- eller **2**-knappen for å starte mikseren.
8. Trykk på **O**-knappen for å stoppe mikseren.
9. Eventuelt kan du trykke på hold-knappen  for å få korte støt fra motoren til man får ønsket konsistens.
10. For å tilsette ingredienser mens blenderen er i gang, fjern lokket og hell de nye ingrediensene gjennom hullet. Sett deretter lokket på plass igjen.

Når du er ferdig:

- Slå apparatet av **(O)** og frakople det.



ISKNUSING

Før bruk av apparatet til isknusing, forsikre deg om at det er rent og skyll den grundig.

Det minste spor kan påvirke smaken på den knuste isen og vil igjen påvirke drikken som isen tilsettes i.

For best resultat, fyll kannen med mellom 150 ml og 500 ml med isbiter.

Sett kannen på blenderen, deretter:

1. Trykk på hold-knappen  i et sekund eller to, og så slipper du den.
2. Sjekk resultat og juster.

OPPBEVARING

1. For å redusere plassen som mikseren trenger for oppbevaring, kan du plassere kannen over motorenheten og lokket over basen på kannen som anvist.
2. Strømledningen kan oppbevares ved å legges i ring under basen på motorenheten.

BEHANDLING OG VEDLIKEHOLD

1. Slå apparatet av **(O)** og frakople det.
2. Tørk utsiden av motorenheten med en ren dampet klut.
3. Vask avtakbare deler for hånd.

 Du kan vaske disse delene i oppvaskmaskinen.

Hvis du bruker oppvaskmaskinen, kan maskinens harde omgivelser innvendig skade overflatebehandlingen.

Skaden bør kun være kosmetisk, og bør ikke påvirke apparatets drift.

KNIVBLADENHET

Det kan kanskje være praktisk å ta ut knivbladenheten ved rengjøring.

1. Fjern dekselet.
2. Sett kannen opp-ned.
3. Skru av kannebasen, og løft den av.
4. Løft knivbladenheten forsiktig ut av kannen. Håndter kun plastikken – ikke rør metalldelene.

5. Løft pakningen vekk fra bladenheten.
6. Vask pakningen og knivbladenheten i varmt såpevann, skyll og lufttørk.
7. Sett tilbake pakningen rundt knivbladenheten.
8. Sett knivbladenheten tilbake i kannen.
9. Vend kannebasen opp-ned, og skru den fast til bunnen av kannen.

RESIRKULERING



For å unngå miljø- og helseproblemer på grunn av farlige stoffer, må apparater og oppladbare og ikke-oppladbare batterier markert med en av disse symbolene ikke kastes i usortert offentlig avfall. Kast alltid elektriske og elektroniske produkter og, hvis relevant, oppladbare og ikke-oppladbare batterier, på et egnet retursted for offentlig resirkulering/innsamling.

KORIANDER PESTO

- 2 håndfull korianderblad
- 2 fedd hvitløk
- 60 g pinjekjerner
- 125 ml olivenolje
- 60 g Parmesanost, revet

Miks koriander, hvitløk, pinjekjerner og halvparten av oljen til det er glatt. Slå over til en stor bolle. Rør i Parmesanosten. Legg til olje for å justere konsistensen: For en dipp: tykk. For en topping: medium. For pastasaus: tynn.

Lue käyttöohjeet, säilytä ne ja anna ne laitteen mukana, mikäli luovutat sen toiselle henkilölle. Poista kaikki pakkausmateriaali ennen käyttöä.

TÄRKEITÄ VAROTOIMIA

Seuraa perusvarotoimia, muun muassa seuraavia ohjeita:

Laitetta saavat käyttää henkilöt, joiden fyysiset, aistinvaraiset tai henkiset suorituskyvyt ovat heikentyneet tai joilta puuttuu kokemusta ja tietoa, jos heitä valvotaan/opastetaan, ja he ymmärtävät käyttöön liittyvät vaarat. Lapset eivät saa käyttää laitetta tai leikkiä sillä. Pidä laite ja virtajohto poissa lasten ulottuvilta.

Tapaturmien välttämiseksi ole varovainen, kun käsittelet teriä, tyhjennät kannua tai puhdistat laitetta.

⚠ Älä lisää kuumaa nestettä (yli 40 °C), sillä se voi poistua äkillisen höyryntymisen takia.

⚠ Laitteen väärinkäyttö saattaa aiheuttaa henkilövahingon.

Irrota laite verkkovirrasta ennen kokoamista, purkamista tai puhdistamista.

Älä jätä laitetta vaille silmälläpitoa, kun se on kytketty sähköverkkoon.

Jos sähköjohto on vahingoittunut, se pitää antaa valmistajan, tämän huoltopalvelun tai vastaavan pätevyyden omaavan henkilön vaihdettavaksi vaarojen välttämiseksi.

☹ Älä käytä tätä laitetta kylpyammeen, suihkun, pesualtaan tai muun vettä sisältävän säiliön lähellä.

- Sammuta laite ennen kulhon kiinnittämistä moottoriyksikölle.
- Sammuta laite ja odota, että terät pysähtyvät, ennen kuin otat kannen pois kulholta tai otat kulhon moottoriyksiköltä.
- Älä laita työvälineitä kulhoon, kun laite on kytketty sähköverkkoon.
- Älä käytä muita kuin valmistajan omia lisälaitteita.
- Älä käytä laitetta muihin kuin tässä käyttöohjeessa kuvattuihin tarkoituksiin.
- Älä käytä laitetta, jos se on vahingoittunut tai toimii huonosti.
- Älä anna moottorin käydä yhtäjaksoisesti yli 2 minuuttia, se voi kuumeta liikaa. Laite on sammutettava 2 minuutin kuluttua ainakin 2 minuutiksi, jotta se palaa käyttökuntoon.

VAIN KOTIKÄYTTÖÖN

PIIRROKSET

- | | |
|---|---|
| 1. Virtajohdon säilytystila (pohjan alla) | 6. Kannu |
| 2. Moottoriyksikkö | 7. Kansi |
| 3. Nopeuskontrolli | 8. Korkki |
| 4. Teräyksikkö |  Konepesun kestävä |
| 5. Tiiviste | |

KOKOAMINEN

1. Kannu, teräyksikkö ja tiiviste on pakattu yhteen.
2. Aseta kannu ylösalaisin teräyksikön ja tiivisteiden ollessa paikoillaan.



3. Käänä kannun alusta ylösalaisin ja kierrä se kiinni kannun pohjaan. Käsittele kannua ja alustaa yhtenä yksikkönä käytön aikana.
4. Laita moottoriyksikkö kuivalle, vakaalle ja suoralle pinnalle lähelle pistorasiaa.
5. Laske kannu moottoriyksikön päälle ja lukitse se kääntämällä myötäpäivään. Sekoittimesi ei toimi, ellei kannu ole oikein kiinnitetty ja lukittu.

KÄYTTÖ

Sekoittimesi sammuu automaattisesti 2 minuutin yhtäjaksoisen käytön jälkeen. On normaalia, että pois päältä -painike (O) vilkkuu nopeasti valmiustilassa. Jos pois päältä -painike kuitenkin vilkkuu hyvin nopeasti, eikä laite toimi mitä tahansa painiketta painettaessa, irrota laite pistorasiasta, yhdistä se takaisin ja yritä uudelleen.

1. Poista kansi.
2. Laita ainekset kannuun.
3. Älä täytä kannua yli 1700 ml:n merkin – jos teet niin, sisältö voi irrottaa kannen, kun käynnistät moottorin.
4. Laita kansi takaisin paikoilleen. Älä koskaan käytä laitetta ilman kiinnitettyä kantta.
5. Kiinnitä korkki kannen reikään ja lukitse se kääntämällä vastapäivään.
6. Älä käytä laitetta ilman korkkia.
7. Käynnistä sekoitin painamalla painiketta 1 tai 2.
8. Pysäytä sekoitin painamalla pois päältä-/pysäytyspainiketta (O).
9. Voit vaihtoehtoisesti painaa pulssipainiketta @ lyhyinä pyrähdysinä, kunnes haluttu koostumus on saavutettu.
10. Lisätäkseen aineksia sekottimen olleessa käynnissä korkki on oettava pois, kaada sitten uusia aineksia aukon kautta, laita korkki sitten takaisin.

Kun olet valmis:

- Sammuta laite (O) ja irrote se verkosta.

JÄÄMURSKA

Ennen laitteen käyttämistä jään murskaamiseksi on varmistettava, että se on puhdas ja se on huuhdeltava perusteellisesti.

Vähäisetkin pesuainejäämät voivat vaikuttaa jäämurskan makuun ja pilata juoman, johon jäämurska lisätään.

Parhaan tuloksen saat, jos laitat kannuun 150 ml – 500 ml jääkuutioita.

Laita kansi sekoittimelle, sitten:

1. Paina pulssipainiketta @ sekunnin tai kaksi ja vapauta sitten.
2. Tarkasta tulos ja säädä.

SÄILYTTÄMINEN

1. Voit vähentää sekoittimen säilytyksen vaatimaa tilaa asettamalla kannun moottoriyksikön päälle ja kannen kannun alustan päälle, kuten kuvassa.
2. Virtajohdon voi säilyttää kierrettynä moottoriyksikön pohjan alla.

HOITO JA HUOLTO

1. Sammuta laite (O) ja irrote se verkosta.
2. Pyyhi moottoriyksikön ulkopuoli puhtaalla kostealla kankaalla.
3. Pese käsin irrotettavat osat.

 Voit pestä nämä osat myös pesukoneessa.

Astianpesukoneen ankara ympäristö voi vaikuttaa pintojen viimeistelyyn.

Vahinko on vain kosmeettinen eikä sen pitäisi vaikuta laitteen toimintaan.

TERÄYKSIKKÖ

Voit halutessasi irrottaa teräyksikön puhdistusta varten.

1. Poista kansi.
2. Aseta kannu ylösalaisin.
3. Kierrä kannun alustaa ja nosta se pois.
4. Nosta varovasti teräyksikkö pois kannusta. Käsittele vain muovia – älä koske metalliosiin.
5. Nosta tiiviste pois teräyksiköltä.
6. Pese tiiviste ja teräyksikkö lämpimällä saippuavedellä, huuhtelee ne ja anna kuivua vapaasti ilmassa.
7. Laita tiiviste takaisin teräyksikön ympärille.
8. Aseta teräyksikkö takaisin kannuun.
9. Käännä kannun alusta ylösalaisin ja kierrä se kiinni kannun pohjaan.

KIERRÄTYS

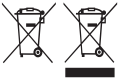

Jotta vältettäisiin vaarallisista aineista ympäristölle ja terveydelle koituvat haitat, näillä symboleilla varustettuja laitteita sekä ladattavia ja kertakäyttöisiä paristoja ei saa hävittää lajittelemattomana sekajätteenä. Hävitä sähkö- ja elektroniikkatuotteet sekä, mikäli sovellettavissa, ladattavat ja kertakäyttöiset paristot asianmukaiseen viralliseen kierrätys-/keräilypisteeseen.

KORIANTERIPESTO

- 2 kuorallinen Korianterinlehtiä
- 2 kynttä valkosipulia
- 60 g männyn siemeniä
- 125 ml oliiviöljyä
- 60 g Parmesan-juustoa, raastettuna

Sekoita korianteri, valkosipulit, männyn siemenet ja puolet öljystä, kunnes seos on tasainen. Siirrä isoon kulhoon. Sekoita mukaan parmesan. Lisää öljyä säätääksesi koostumusta: Dippiä varten: paksu. Päälylystettä varten: keksipaksu. Pastakastiketta varten: ohut.



ЭЛЕКТРИЧЕСКИЙ БЛЕНДЕР

Прочтите инструкции, сохраните их, при передаче сопроводите инструкцией. Перед применением изделия снимите с него упаковку.

ВАЖНЫЕ МЕРЫ ПРЕДОСТОРОЖНОСТИ

Следуйте основным инструкциям по безопасности, включая следующие:

Использование данного устройства лицами с ограниченными физическими, сенсорными или умственными способностями, недостатком опыта или знаний допускается при условии контроля или инструктажа и осознания связанных рисков. Детям запрещено использовать устройство или играть с ним. Держите устройство и шнур вне досягаемости детей.

Чтобы избежать травм, будьте осторожны при обращении с ножами, опустошении кружки и очистке.

 Не добавляйте горячую жидкость (выше 40°C), так как она может внезапно вырваться обратно с паром.

 Неправильное использование прибора может привести к травме. Отключите прибор от розетки перед сборкой, разборкой или очисткой.

Не оставляйте включенный прибор без присмотра.

Если кабель поврежден, он должен быть заменен производителем, сервисным агентом или другим квалифицированным лицом для предотвращения опасности.

-  Не пользуйтесь устройством вблизи ванны, душа, бассейна или прочих емкостей с водой.
- Выключайте прибор перед тем как присоединить кружку к блоку двигателя.
 - Прежде чем снять крышку с кружки или отсоединить кружку от блока двигателя, выключите прибор и дождитесь, когда ножи перестанут вращаться.
 - Не помещайте принадлежности в кувшин при включенном приборе.
 - Используйте только принадлежности и насадки от производителя.
 - Прибор не может работать от внешнего таймера или дистанционной системы управления.
 - Не используйте прибор, если он поврежден или работает с перебоями.
 - Во избежание перегрева прибора запрещается непрерывно использовать двигатель более 2 минут. По истечении указанного времени отключите прибор минимум на 2 минуты для восстановления его работоспособности.

ТОЛЬКО ДЛЯ БЫТОВОГО ИСПОЛЬЗОВАНИЯ

ИЛЛЮСТРАЦИИ

- | | |
|--|---|
| 1. Отсек для хранения шнура питания (под основанием) | 5. Уплотнитель |
| 2. Блок двигателя | 6. Чаша |
| 3. Регулятор скорости | 7. Крышка |
| 4. Блок ножа | 8. Колпачок |
| |  Можно мыть в посудомоечной машине |

СБОРКА

1. Чаша, блок ножа и уплотнитель упакованы вместе.
2. Поставьте чашу сверху дном, приготовьте уплотнитель и блок ножей, ножами вниз.
3. Установите уплотнитель на основание перевернутой чаши, прикрутите блок ножей. Используйте чашу, уплотнитель и ножи как единое целое.
4. Установите блок двигателя на сухой, устойчивой и ровной поверхности рядом с розеткой электропитания.
5. Установите чашу на блок двигателя и поверните ее по часовой стрелке, чтобы зафиксировать. Блендер не включится, пока чаша не будет надлежащим образом установлена и зафиксирована.

ЭКСПЛУАТАЦИЯ

Блендер автоматически выключится спустя 2 мин непрерывного использования. Обычно кнопка выключения (0) мигает в спящем режиме. Однако, если кнопка выключения мигает очень быстро и устройство не реагирует на нажатие кнопок, отсоедините его от розетки, а затем снова подсоедините и повторите попытку.

1. Снимите крышку.
2. Ингредиенты поместите в чашу.
3. Не допускается заполнять чашу выше отметки 1 500 мл. В противном случае при запуске двигателя может произойти сброс крышки.
4. Установите крышку на место. Ни в коем случае не включайте прибор без установленной на него крышки.
5. Установите колпачок на отверстие в крышке и поверните его против часовой стрелки, чтобы зафиксировать.
6. Запрещается включать прибор, не закрутив колпачок.
7. Нажмите кнопку **1** или **2** для запуска блендера.
8. Нажмите кнопку **0** для остановки блендера.
9. Либо кратковременно нажимайте кнопку импульса , запуская двигатель в импульсном режиме, пока не добьетесь нужной консистенции.
10. Для добавления ингредиентов во время работы блендера снимите колпачок, влейте необходимые ингредиенты через отверстие и установите колпачок на место.

По завершении:

- Выключите прибор (0) и отсоедините его от сети.

ДРОБЛЕННЫЙ ЛЕД

Перед использованием прибора для дробления льда тщательно ополосните его водой и убедитесь, что прибор чист.

Даже малейшие остатки загрязнений могут повлиять на вкус дробленого льда и испортить вкус напитка, к которому он добавляется.

Для получения наилучших результатов заполните чашу кубиками льда на 150 - 500 мл.

Закройте чашу блендера крышкой, после чего:

1. Нажмите кнопку импульса  на одну-две секунды, а затем отпустите.
2. Проверьте результат и при необходимости отрегулируйте настройки.

ХРАНЕНИЕ

1. Для экономии места, необходимого для хранения блендера, поставьте чашу на блок двигателя, а крышку на основание чаши, как показано на рисунке.
2. Шнур питания можно хранить в скотанном виде под основанием блока двигателя.

УХОД И ОБСЛУЖИВАНИЕ

1. Выключите прибор (0) и отсоедините его от сети.
2. Вытрите внешнюю часть блока двигателя влажной тряпкой.



3. Съемные детали следует мыть вручную.



Эти детали можно мыть в посудомоечной машине.

Экстремальная среда внутри прибора может влиять на покрытие.

Повреждения могут быть только внешними, не влияющими на работу прибора.

БЛОК НОЖА

Для очистки может понадобиться снять блок ножа.

1. Снимите крышку.
2. Установите чашу вверх ногами.
3. Открутите основание чаши и снимите его.
4. Осторожно выньте блок ножа из кружки. Держитесь только за пластмассовые детали и не прикасайтесь к металлическим деталям.
5. Выньте из блока ножей уплотнение.
6. Вымойте уплотнитель и блок ножа в теплой воде с моющим средством, ополосните и оставьте высыхать на воздухе.
7. Наденьте уплотнительное кольцо на блок ножа.
8. Замените блок ножа в кружке.
9. Переверните основание чаши вверх ногами и прикрутите ко дну чаши.

ПОВТОРНАЯ ПЕРЕРАБОТКА



Во избежание воздействия вредных веществ на окружающую среду и здоровье приборы и батареи одноразового или многоразового использования, помеченные одним из этих символов, необходимо утилизировать отдельно от несортированных бытовых отходов. Обязательно утилизируйте электрические и электронные изделия, а также (если это применимо) батареи одноразового или многоразового использования в соответствующих официальных пунктах повторной переработки / сбора отходов.

СОУС ПЕСТО ИЗ КОРИАНДРА

- 2 пучка листьев кориандра
- 2 зубчика чеснока
- 60 г кедровых орехов
- 125 мл оливкового масла
- 60 г тертого пармезана

Измельчите в комбайне или блендере кориандр, чеснок, кедровые орехи и половину указанного количества оливкового масла до однородности. Переложите полученную массу в большую чашу. Добавьте пармезан. Добавляйте масло до получения нужной консистенции: Для соуса-дипа: густая. Для топпинга: средней густоты. Для соуса к пасте: жидкая.

Přečtěte si pokyny a uschovejte je. Pokud zařízení předáte dál, předejte ho i s návodem. Před použitím odstraňte všechny obaly.

DŮLEŽITÁ BEZPEČNOSTNÍ OPATŘENÍ

Dodržujte základní bezpečnostní pokyny, jako jsou:

Tento přístroj mohou používat osoby se sníženými fyzickými, sensorickými či mentálními schopnostmi nebo osoby, které výrobek nikdy nepoužívaly nebo jej neznají, pokud tak činí pod dozorem/byly poučeny a rozumí souvisejícím rizikům. Přístroj nesmí používat děti nebo si s ním hrát. Přístroj i kabel udržujte mimo dosah dětí.

Při manipulaci s noži a vyprazdňování a čištění džbánu buďte opatrní, abyste předešli případnému zranění.

⚠ Nepřidávejte horkou tekutinu (nad 40°C), může vystříknout z důvodu prudkého odpaření.

⚠ Nesprávné použití zařízení může vést ke zranění.

Před montáží, demontáží či čištěním přístroj vypojte ze sítě.

Pokud je přístroj v zásuvce, nenechávejte ho bez dozoru.

Pokud je poškozený kabel, musí jej vyměnit výrobce, jeho servisní zástupce nebo osoba podobně kvalifikovaná, aby nedošlo k riziku.

- ⚠ Tento přístroj nepoužívejte v blízkosti van, sprch, umyvadel či jiných nádob obsahujících vodu.
- Přístroj před upevněním džbánu na jednotku motoru vypněte.
- Přístroj před sejmutím víčka džbánu či vyjmutím džbánu z jednotky motoru vypněte a vyčkejte, dokud se nože zcela nezastaví.
- Po dobu, kdy je přístroj zapojen v síti, do džbánu ničím nesahejte.
- Nepoužívejte příslušenství nebo přídavné prvky mimo těch, které dodáváme my.
- Tento spotřebič nesmí být ovládán externím časovačem nebo systémem dálkového ovládání.
- Nepoužívejte spotřebič, je-li poškozen nebo se objevují poruchy.
- Motor nesmí soustavně běžet déle než 2 minuty, mohl by se přehřát. Po 2 minutách provozu přístroj alespoň na 2 minuty vypněte, aby si odpočinul.

JEN PRO DOMÁCÍ POUŽITÍ

NÁKRESY

- | | |
|---|---|
| 1. Uskladnění přírodní šňůry (pod jednotkou motoru) | 5. Těsnění |
| 2. Jednotka motoru | 6. Džbán |
| 3. Ovládání rychlosti | 7. Víčko |
| 4. Jednotka s noži | 8. Klobouček |
| |  Vhodné pro mytí v myčce |

MONTÁŽ

1. Džbán, jednotka s noži a těsnění jsou zabalené společně.
2. Položte džbán vzhůru nohama a umístěte jednotku s noži a těsnění na svá místa.
3. Otočte podstavec džbánu vzhůru nohama a našroubujte jej na spodní část nádoby. Při používání manipulujte se džbánem a podstavcem jako s jedním kusem.
4. Jednotku motoru umístěte na suchý, pevný a rovný povrch blízko el. zásuvky.



5. Nasadte džbán na jednotku motoru a otočte jím ve směru hodinových ručiček, aby se uzamkl. Mixér nebude fungovat, dokud nebude džbán správně nasazený a uzamčený.

POUŽITÍ

Mixér se po 2 minutách nepřetržitého provozu automaticky vypne. Je běžné, že tlačítko pro vypnutí (**0**) v pohotovostním režimu bliká. Avšak pokud tlačítko pro vypnutí bliká velmi rychle a přístroj ani po stisknutí některého z tlačítek nereaguje, přístroj vypojte ze sítě. Následně jej znovu zapojte a zkuste to znovu.

1. Sejměte poklici.
2. Dejte do džbánu ingredience.
3. Neplňte džbán nad rysku 1700 ml – pokud tak učiníte, obsah může po spuštění motoru víčko vytlačit pryč.
4. Vraťte zpět víko. Nikdy přístroj nezapínejte bez nasazeného víčka.
5. Umístěte klobouček do otvoru víčka a otočením proti směru hodinových ručiček jej uzavřete.
6. Bez nasazení kloboučku přístroj nezapínejte.
7. Pro spuštění mixéru stiskněte tlačítko **1** nebo **2**.
8. Pro zastavení mixéru stiskněte tlačítko **0**.
9. Anebo můžete stisknout pulzní tlačítko  a použít jen jednotlivé záběry, abyste dosáhli požadované konzistence.
10. Pokud chcete ingredience přidat během provozu mixéru, sejměte klobouček a nalijte nové ingredience přes otvor. Pak klobouček opět nasadte.

Až budete hotovi:

- Přístroj vypněte (**0**) a vytáhněte jej ze zásuvky.

DRCENÍ LEDU

Před tím, než budete v přístroji drtit led, se ujistěte, že je přístroj čistý a pořádně jej vypláchněte. Seběmenší stopy mycího prostředku mohou ovlivnit chuť drceného ledu a nápoj, v kterém má být led podáván, zničit.

Nejllepších výsledků dosáhnete, když do džbánu vložíte 150ml až 500ml kostek ledu.

Nasadte víčko na mixér a pak:

1. Stiskněte pulzní tlačítko  a držte jej sekundu nebo dvě, potom tlačítko uvolněte.
2. Zkontrolujte výsledek a rozhodněte se, zda pokračovat.

SKLADOVÁNÍ

1. Pokud chcete mixér skladovat tak, aby zabíral málo místa, nasadte džbán na jednotku motoru a víčko pak na podstavec džbánu, jak je znázorněno na obrázku.
2. Přívodní šňůru můžete skladovat tak, že ji stočíte pod jednotku motoru.

PÉČE A ÚDRŽBA

1. Přístroj vypněte (**0**) a vytáhněte jej ze zásuvky.
2. Vnější část jednotky motoru otřete čistým vlhkým hadříkem.
3. Ručně umyjte snímatelné díly.

 Tyto díly můžete umýt v myčce na nádobí.

Extrémní prostředí uvnitř myčky může ovlivnit povrchovou úpravu zařízení.

Poškození je pak pouze kosmetického rázu, čili nemělo by dojít k ovlivnění provozu přístroje.

JEDNOTKA S NOŽI

Před čistěním lze odejmout jednotku s noži.

1. Sejměte poklici.
2. Položte džbán vzhůru nohama.
3. Odšroubujte podstavec džbánu a sejměte jej.

4. Opatrně vytáhněte jednotku s noži ze džbánu. Manipulujte jen s plastovou částí – kovových dílů se nedotýkejte.
5. Z jednotky s noži sejměte těsnění.
6. Těsnění i jednotku umyjte v teplé mýdlové vodě, pak opláchněte a nechte oschnout na vzduchu.
7. Umístěte těsnění zpět na jednotku.
8. Umístěte jednotku s noži zpět do džbánu.
9. Otočte podstavec džbánu vzhůru nohama a našroubujte jej na spodní část nádoby.

RECYKLACE



Aby nedocházelo k ničení životního prostředí a zdraví kvůli obsaženým nebezpečným látkám, přístroje a dobíjecí i nedobíjecí baterie označené jedním z těchto symbolů nesmějí být vyhazovány do smíšeného komunálního odpadu. Elektrické a elektronické výrobky, a pokud to přísluší, i dobíjecí i nedobíjecí baterie, vždy likvidujte na oficiálním recyklačním/sběrném místě.

KORIANDROVÉ PESTO

- 2 hrsti listů koriandru
- 2 stroužky česneku
- 60 g piniových oříšků
- 125 ml olivového oleje
- 60 g parmazánu - strouhaného

Koriandr, česnek, piniové oříšky a polovinu oleje do hladka rozmixujte. Přelijte do velké mísy. Vmíchejte parmazán. Přidejte olej k získání správné konzistence: Na dip: husté. Na polevu: středně husté. Na těstovinovou omáčku: řídké.



Prečítajte si pokyny a odložte tak, aby ste ich mohli priložiť pri prípadnom odovzdaní výrobku niekomu inému. Pred použitím odstráňte všetky obaly.

DÔLEŽITÉ BEZPEČNOSTNÉ OPATRENIA

Dodržiujte základné bezpečnostné opatrenia, vrátane:

Tento prístroj môžu používať osoby so zníženými fyzickými, zmyslovými alebo duševnými schopnosťami alebo nedostatkom skúseností a znalostí ak sú pod dozorom/vedením a uvedomujú si s tým spojené riziká. Deti sa s prístrojom nesmú hrať, ani ho používať. Uchovávajte prístroj a kábel mimo dosahu detí.

Pri manipulácii s nožmi, vyprázdňovaní nádoby a čistení dávajte pozor, aby ste sa neporanili.

⚠ Nepridávajte horúce tekutiny (vyššie 40°C), pretože môžu vystreknúť vplyvom náhleho nahromadenia pary.

⚠ Nesprávne používanie spotrebiča môže viesť k poraneniu.

Spotrebič vyťahnite zo zásuvky pred zložením, rozložením alebo čistením.

Nenechávajte prístroj bez dozoru, keď je zapnutý v elektrickej sieti.

Ak je prívodný kábel poškodený, musí byť vymenený výrobcom, jeho servisným technikom alebo iným kvalifikovaným odborníkom, aby nedošlo k riziku.

- ⊘ Nepoužívajte tento prístroj v blízkosti vane, sprchy, umývadla alebo iných nádob s vodou.
- Pred založením nádoby na pohonnú jednotku prístroj vypnite.
- Prístroj predtým ako odstránite veko alebo zložíte nádobu z pohonnej jednotky vypnite a počkajte, kým sa nože úplne nezastavia.
- Nevkladajte do nádoby kuchynské náčinie, keď je prístroj zapojený v elektrickej sieti.
- Nepoužívajte iné doplnky alebo vybavenie ako tie, ktoré boli dodané.
- Nepoužívajte spotrebič na iné účely ako je uvedené v tomto návode na používanie.
- Nepoužívajte tento spotrebič, ak je poškodený alebo vznikne porucha.
- Nenechajte motor bežať viac ako 2 minúty bez prestávky, môže sa prehriať. Po 2 minútach ho vypnite aspoň na 2 minúty, aby si oddýchol.

LEN NA DOMÁCE POUŽITIE

NÁKRESY

- | | |
|--|--|
| 1. Odkladací priestor na elektrický kábel (pod pohonnou jednotkou) | 5. Tesnenie |
| 2. Pohonná jednotka | 6. Nádoba |
| 3. Ovládač rýchlosti | 7. Veko |
| 4. Jednotka s nožmi | 8. Kruhový uzáver veka |
| |  Vhodné do umývačky riadu |

ZLOŽENIE

1. Nádoba, nástavec s nožmi a tesnenie sú zabalené spolu.
2. Položte nádobu hore nohami tak, aby jednotka s nožmi a tesnenie boli na správnom mieste.

3. Obráťte dno nádoby hore nohami a priskrutkujte ho k spodnej časti nádoby. Pri používaní zaobchádzajte s nádobou a dnom ako s jedným kusom.
4. Pohonnú jednotku umiestnite na suchú, pevnú a rovnú podložku blízko elektrickej zásuvky.
5. Nádobu položte na pohonnú jednotku a otočte ňou v smere hodinových ručičiek, aby ste ju uzamkli na mieste. Mixér nebude fungovať, ak nádoba nebude správne založená a uzamknutá na mieste.

POUŽÍVANIE

Váš mixér sa automaticky vypne po 2 minútach nepretržitého používania. Je normálne, že tlačidlo vypnutia (O) v pohotovostnom režime bliká. Ak však tlačidlo vypnutia bliká rýchlo, a jednotka po stlačení žiadneho tlačidla nefunguje, vytiahnite ju z elektrickej zásuvky, potom znovu zapnite a skúste znovu.

1. Zložte veko.
2. Vložte do nádoby potraviny.
3. Naplňajte najviac po značku 1700 ml. Ak ju prekročíte, obsah môže po zapnutí motora vytlačiť viečko.
4. Veko vráťte na svoje miesto. Nikdy nespúšťajte prístroj bez založenia veka.
5. Nasadte kruhový uzáver na otvor vo viečku a otočením proti smeru hodinových ručičiek ho zaistite.
6. Bez nasadenia kruhového uzáveru prístroj nezapínajte.
7. Na zapnutie mixéra stlačte tlačidlo **1** alebo **2**.
8. Na zastavenie mixéra stlačte tlačidlo **O**.
9. Alebo môžete použiť tlačidlo impulzu vysokej rýchlosti @ v krátkych intervaloch, až kým nedosiahnete požadovanú konzistenciu.
10. Ak chcete pridať potraviny počas mixovania, vyberte kruhový uzáver, vlejte nové prísady cez otvor, potom kruhový uzáver znovu založte.

Po skončení:

- Vypnite prístroj (O) a vytiahnite ho zo zásuvky.

DRVENIE ĽADU

Pred použitím prístroja na drvenie ľadu skontrolujte, či je čistý, a riadne ho vypláchnite.

Aj tá najmenšia stopa po čistiacom prostriedku môže ovplyvniť chuť drveného ľadu, a tak zničiť každý nápoj, do ktorého ho pridáte.

Pre dosiahnutie najlepších výsledkov naplňte nádobu 150 až 500 ml kociek ľadu.

Založte viečko na mixér a potom:

1. Tlačidlo impulzu vysokej rýchlosti @ stlačte na sekundu alebo dve, potom ho uvoľnite.
2. Skontrolujte výsledok, a pokračujte podľa neho.



USKLADNENIE

1. Na zmenšenie priestoru potrebného na uskladnenie vášho mixéra položte nádobu na pohonnú jednotku a viečko na dno nádoby, ako je zobrazené na obrázku.
2. Elektrický kábel sa dá odložiť tak, že ho zviniete pod podstavec pohonnej jednotky.

STAROSTLIVOSŤ A ÚDRŽBA

1. Vypnite prístroj (O) a vytiahnite ho zo zásuvky.
2. Povrch pohonnej jednotky utrite čistou navlhčenou utierkou.
3. Vyberateľné časti umývajte ručne.

 Tieto časti môžete umývať v umývačke riadu.

Extrémne prostredie v umývačke riadu môže zmeniť povrchovú úpravu príslušenstva.

Prípadné poškodenie by malo byť iba kozmetické, a nemalo by ovplyvniť fungovanie prístroja.

JEDNOTKA S NOŽMI

Jednotku s nožmi môžete vybrať a vyčistiť.

1. Zložte veko.
2. Položte nádobu hore nohami.

3. Odskrutkujte a vyberte dno nádoby.
4. Z nádoby opatrne vyberte jednotku s nožmi. Manipulujte len s plastom – nedotýkajte sa kovových častí.
5. Odstráňte z jednotky s nožmi tesnenie.
6. Umyte tesnenie a jednotku s nožmi v teplej saponátovej vode, opláchnite a osušte.
7. Tesnenie vráťte na jednotku s nožmi.
8. Jednotku s nožmi vráťte do nádoby.
9. Obráťte dno nádoby hore nohami a priskrutkujte ho k spodnej časti nádoby.

RECYKLÁCIA



Aby nedochádzalo k ohrozeniu zdravia a životného prostredia vplyvom nebezpečných látok, prístroje a nabíjacie a nenabíjacie batérie označené niektorým z týchto symbolov nesmú byť likvidované s netriedeným komunálnym odpadom. Elektrické a elektronické výrobky a prípadne nabíjacie a nenabíjacie batérie vždy odovzdajte na príslušnom oficiálnom mieste pre recykláciu / zber.

KORIANDROVÉ PESTO

- 2 hrste listov koriandra
- 2 strúčiky cesnaku
- 60 g píniové oriešky
- 125 ml olivový olej
- 60 g parmezán, nastrúhaný

Pomixujte koriander, cesnak, píniové oriešky a polovicu oleja do hladkej hmoty. Preložte do veľkej misy. Vmiešajte do hmoty parmezán. Pridajte olej a upravte konzistenciu: na namáčanie - hustá; na polevu - stredne hustá; na omáčku na cestoviny - riedka.

Instrukcję należy przeczytać, zachować, przekazać kolejnemu użytkownikowi, jeśli odstępujemy urządzenie innej osobie. Wyjmij z opakowania przed użyciem.

WSKAZÓWKI DOTYCZĄCE BEZPIECZEŃSTWA

Postępuj zgodnie ze wskazówkami dotyczącymi bezpieczeństwa, między innymi:

Urządzenie może być używane przez osoby o ograniczonej sprawności fizycznej, sensorycznej czy umysłowej lub nieposiadające odpowiednich umiejętności i doświadczenia, jeżeli są pod nadzorem i rozumieją niebezpieczeństwa związane z używaniem urządzenia. Dzieci nie powinny używać lub bawić się urządzeniem. Przechowuj urządzenie i przewód z dala od dzieci.

Aby uniknąć obrażeń, przy opróżnianiu dzbanka i czyszczeniu, ostrożnie obchodź się z nożami.

 Nie wlewaj gorącego płynu (powyżej 40°C), gwałtownie wytworzona para wodna może go wyrzucić.

 Niewłaściwe użytkowanie urządzenia może spowodować obrażenia ciała.

Przed montażem, demontażem lub czyszczeniem urządzenia, wyjmij wtyczkę z gniazdka.

Nie pozostawiać włączonego urządzenia bez nadzoru.

Jeżeli przewód zasilający ulegnie uszkodzeniu, powinien być wymieniony przez producenta, jego serwis techniczny lub specjalistyczny zakład naprawczy w celu uniknięcia zagrożenia.

-  Nie należy używać tego urządzenia w pobliżu wanny, prysznicza, umywalki lub innych naczyń zawierających wodę.
- Wyłączyć przed połączeniem dzbanka z podstawą silnika.
- Wyłączyć i poczekać aż ostrza się zatrzymają, przed zdjęciem pokrywy z dzbanka, albo zdjęciem dzbanka z podstawy silnika.
- Nie wkładać akcesoriów w dzbanek, gdy urządzenie jest podłączone do zasilania.
- Nie używaj innych akcesoriów niż te, które są dostarczone z urządzeniem.
- Nigdy nie używaj urządzenia niezgodnie z jego przeznaczeniem określonym w niniejszej instrukcji.
- Nigdy nie używaj uszkodzonego urządzenia lub jeśli zaczęło wadliwie działać.
- W celu uniknięcia przegrzania urządzenia, nie należy użytkować urządzenia w sposób ciągły dłużej jak przez 2 minuty. Po 2 minutach przerwać pracę na co najmniej 2 minuty.

TYLKO DO UŻYTKU DOMOWEGO

RYSUNKI

- | | |
|---|--|
| 1. Schówek na przewód zasilania (pod spodem podstawy) | 5. Uszczelka |
| 2. Podstawa z silnikiem | 6. Dzbanek |
| 3. Regulacja prędkości | 7. Pokrywa |
| 4. Zestaw ostrzy | 8. Korek |
| |  Można myć w zmywarce |



MONTAŻ

1. Dzbaneł, zestaw ostrzy i uszczelka są w jednym opakowaniu.
2. Postaw dzbanek do góry nogami, z założonym zestawem ostrzy i uszczelką.
3. Obróć podstawę dzbanka do góry nogami i przykręć ją do dna dzbanka. W trakcie użytkowania dzbanek i podstawa dzbanka stanowią całość.
4. Umieść podstawę silnika na suchej, stabilnej powierzchni, blisko gniazdka sieciowego.
5. Ustaw dzbanek na podstawie z silnikiem i skręć w prawo, aby go zablokować. Blender nie będzie działał, jeśli dzbanek nie jest prawidłowo ustawiony i zablokowany.

UŻYCIE

Blender wyłączy się automatycznie po 2 minutach nieprzerwanej pracy. Jest normalne, że przycisk wyłączenia (O) miga w trybie czuwania. Jednak, jeśli przycisk miga bardzo szybko i urządzenie nie włącza się po naciśnięciu żadnego przycisku, wyciągnij wtyczkę urządzenia z gniazdka i podłącz je ponownie.

1. Zdejmij pokrywę.
2. Włóż składniki do dzbanka.
3. Nie napełniać ponad oznaczenie 1700ml. Nadmiar zawartości po uruchomieniu silnika może wypchnąć pokrywę.
4. Ponownie załóż pokrywę. Nigdy nie używaj urządzenia bez założonej pokrywki.
5. Włóż korek w otwór pokrywki i obróć w lewo, aby go zablokować.
6. Nie używaj urządzenia bez zamocowanego korka.
7. Naciśnij przycisk **1** albo **2**, aby uruchomić blender.
8. Naciśnij przycisk **O**, aby zatrzymać blender.
9. Alternatywnie, naciskaj przycisk trybu pulsacyjnego @ w krótkich impulsach, aż do uzyskania pożądanej konsystencji.
10. Aby dodać składnik w trakcie pracy blendera, wyjąć korek, włączyć przez otwór nowy składnik, założyć korek na nowo.

Po skończeniu:

- Wyłączyć urządzenie (O) i wyciągnąć przewód z gniazdka sieciowego.

KRUSZONY LÓD

Przed zastosowaniem urządzenia do kruszenia lodu sprawdzić, czy urządzenie jest czyste i dobrze je wypłukać.

Minimalny ślad detergentu może zepsuć smak lodu i napojów podawanych z tym lodem.

Aby uzyskać najlepsze wyniki, napełnij dzbanek kostkami lodu pomiędzy 150ml a 500ml.

Założyć pokrywę na blender i następnie:

1. Naciśnij przycisk trybu pulsacyjnego @ przez sekundę lub dwie, a następnie zwolnij go.
2. Zobaczyc, jak wyszło - wyregulować.

PRZECHOWYWANIE

1. Aby zmniejszyć ilość miejsca potrzebnego do przechowania blendera, umieść dzbanek nad podstawą z silnikiem, a pokrywę nad podstawą dzbanka, jak pokazano.
2. Przewód zasilający można owinąć pod podstawą modułu z silnikiem.

KONSERWACJA I OBSŁUGA

1. urządzenie (O) i wyciągnąć przewód z gniazdka sieciowego.
2. Użyć wilgotnej ściereczki do oczyszczenia obudowy silnika.
3. Inne części należy myć ręcznie.



Te części można myć w zmywarce.

Środki używane w zmywarkach mogą źle wpłynąć na wykończenie powierzchni urządzenia.

Szkody po wyjęciu ze zmywarki mogą być tylko kosmetyczne i nie powinny wpływać na działanie urządzenia.

ZESTAW OSTRZY

Możesz spróbować wyjąć zestaw ostrzy do czyszczenia.

1. Zdejmij pokrywę.
2. Ustaw dzbanek do góry nogami.
3. Odkręć podstawę dzbanka i ją zdejmij.
4. Ostrożnie wyjmij z dzbanka zestaw ostrzy. Trzymać w ręku tylko elementy plastikowe - nie dotykać części metalowych.
5. Zdejmij uszczelkę z zestawu ostrzy.
6. Umyj uszczelkę i zestaw ostrzy letnią wodą z detergentem do naczyń, wypłukać i pozostawić do wyschnięcia.
7. Załóż uszczelkę na zestaw ostrzy.
8. Ponownie załóż w dzbanku zestaw ostrzy.
9. Obróć podstawę dzbanka do góry nogami i przykręć ją do dna dzbanka.

RECYKLING



Aby uniknąć problemów środowiskowych i zdrowotnych spowodowanych niebezpiecznymi substancjami, sprzętu, akumulatorów i baterii oznaczonych jednym z tych symboli nie należy wyrzucać z nieposortowanymi odpadami komunalnymi. Produkty elektryczne i elektroniczne, w tym, baterie jednorazowe i akumulatory, należy zawsze utylizować w odpowiednim publicznym punkcie zbiórki odpadów/recyklingu.

PESTO Z KOLENDRY

- 2 garść liście kolendry
- 2 ząbek czosnek
- 60 g orzeszki pinii
- 125 ml oliwa z oliwek
- 60 g Parmezan, starty

Zmiksuj kolendrę, czosnek, orzeszki piniowe z połową oliwy do gładkości. Przełóż do dużej miski.

Wymieszaj z parmezanem Dodaj oliwę do odpowiedniej konsystencji: Na dip: gęsta. Na topping: średnia.

Na sos do makaronu: rzadka.



Pročitajte upute, držite ih na sigurnom mjestu, prosljedite ih ako dajete uređaj. Uklonite cijelo pakiranje prije uporabe.

VAŽNE SIGURNOSNE MJERE

Poštujte osnovne sigurnosne mjere, uključujući slijedeće:

Ovaj uređaj mogu koristiti osobe smanjenih tjelesnih, osjetilnih ili mentalnih sposobnosti ili osobe koje ne raspolažu iskustvom i znanjem ako su pod nadzorom ili rade po uputama, te razumiju uključene opasnosti. Djeca ne smiju koristiti niti se igrati s uređajem. Držite uređaj i kabel van dosega djece.

Da bi se izbjegla ozljeda, pazite kod rukovanja oštricama, pražnjenja vrča i čišćenja.

 Nemojte dodavati vruću tečnost (preko 40°C); usljed iznenadnog isparavanja može doći do njenog izbacivanja.

 Pogrešna uporaba aparata može uzrokovati ozljedu.

Izvucite utikač iz utičnice prije sastavljanja, rastavljanja i čišćenja.

Nemojte ostavljati aparat bez nadzora dok je uključen u utičnicu.

Ako je kabel oštećen, radi izbjegavanja opasnosti, mora ga zamijeniti proizvođač, ovlašteni servis ili osoba slične stručnosti.

 Nemojte koristiti ovaj uređaj u blizini kada, tuševa, umivaonika ili drugih posuda s vodom.

- Prije postavljanja vrča na motornu jedinicu, isključite uređaj.
- Isključite uređaj i, prije nego što skinete poklopac s vrča ili vrč s motorne jedinice, sačekajte dok se sječiva ne zaustave.
- Ne stavljajte pomagala u vrč dok je uređaj ukopčan u utičnicu.
- Nemojte koristiti dijelove ili dodatke drugih proizvođača.
- Nemojte koristiti uređaj u bilo koje druge svrhe osim onih opisanih u ovim uputama.
- Nemojte koristiti uređaj ako je oštećen ili neispravan.
- Nemojte dozvoliti da motor radi bez prekida više od 2 minuta, jer se može pregrijati. Poslije 2 minuta, isključite ga najmanje 2 minuta da bi se ponovo doveo u radno stanje.

ISKLUČIVO ZA KUĆNU UPORABU

CRTEŽI

- | | |
|--|--|
| 1. Spremanje električnog kabela (ispod postolja) | 6. Vrč |
| 2. Motorna jedinica | 7. Poklopac |
| 3. Regulator kontrole brzine | 8. Čep |
| 4. Jedinica s oštricama |  Prikladno za pranje u perilici |
| 5. Brtva | |

SASTAVLJANJE

1. Vrč, jedinica oštrice i brtva su spakirani skupa.
2. Okrenite vrč, s jedinicom oštrice i brtvom na mjestu.
3. Okrenite postolje vrča i zavijte ga na dno vrča. Kod uporabe, tretirajte vrč i postolje kao jednu jedinicu.
4. Postavite motornu jedinicu na suhu, čvrstu, ravnu površinu u blizini utičnice.

5. Spustite vrč na motornu jedinicu i okrenite ga u smjeru kazaljke na satu, kako biste ga blokirali. Blender neće raditi ako vrč nije pravilno namješten i blokiran.

UPORABA

Vaš blender će se automatski isključiti nakon 2 minuta neprekidnog rada. Normalno je da tipka za isključivanje (O) treperi kad je u načinu mirovanja. Međutim, ako tipka za isključivanje treperi jako brzo i jedinica ne radi kad se pritisne bilo koja tipka, izvucite utikač iz utičnice električne struje, ponovo ga priključite, te pokušajte ponovo.

1. Skinite poklopac.
2. Stavite sastojke u vrč.
3. Nemojte napuniti preko oznake 1700 ml. U protivnom, sadržaj bi mogao silom otvoriti poklopac kad pokrenete motor.
4. Zatvorite poklopac. Nikad ne puštajte blender u rad bez namještenog poklopca.
5. Postavite čep u rupu na poklopcu i okrenite u smjeru suprotnom od kazaljki na satu da ga učvrstite.
6. Nemojte dozvoliti da uređaj radi ako niste postavili čep.
7. Pritisnite tipku **1** ili **2** kako biste pokrenuli blender.
8. Pritisnite tipku za **O** kako biste zaustavili blender.
9. Kao alternativa, pritisnite tipku za pulsni rad  u kratkim vremenskim intervalima dok ne dobijete željenu konzistentnost.
10. Ako želite dodati sastojke dok blender radi, skinite čep, sipajte nove sastojke kroz otvor, potom ponovo postavite čep na mjesto.

Kad završite:

- Isključite aparat (O) i izvucite kabel iz utičnice.

MLJEVENI LED

Prije uporabe uređaja za mrvljenje leda, uvjerite se da je čist i dobro ga isperite.

Najmanji tragovi deterdženta mogu negativno utjecati na okus mrvljenog leda i pokvariti bilo koji napitak u koji se dodaje.

Za najbolje rezultate, napunite vrč kockama leda u količini od 150 ml do 500 ml.

Stavite poklopac na blender, potom:

1. Pritisnite tipku za pulsni rad  jednu ili dvije sekunde, te je otpustite.
2. Proverite rezultate mljevenja i prilagodite ih.

SPREMANJE

1. Kako biste smanjili prostor potreban za spremanje blendera, postavite vrč preko motorne jedinice i poklopac preko postolja vrča kao što je prikazano.
2. Električni kabel može se spremati omotan ispod postolja motorne jedinice.



ČIŠĆENJE I ODRŽAVANJE

1. Isključite aparat (O) i izvucite kabel iz utičnice.
2. Obrišite vanjski dio motorne jedinice čistom vlažnom krpom.
3. Operite ručno odvojive dijelove.
 Te dijelove možete prati u perilici.
Ako perete u perilici, grubo okruženje u perilici može utjecati na premaze površine. Oštećenje treba biti samo kozmetičko i ne treba utjecati na rad uređaja.

JEDINICA SA SJEČIVIMA

Možda ćete htjeti ukloniti jedinicu s oštricama zbog čišćenja.

1. Skinite poklopac.
2. Okrenite vrč.
3. Odvijte postolje vrča i podignite ga.

- Pažljivo podignite jединicu oštice iz vrča. Rukujte samo plastičnim dijelom - nemojte dodirivati metalne dijelove.
- Skinite brtvu s jedinice sa sječivima.
- Operite brtvu i jединicu sa sječivima u toploj sapunici, isperite i osušite na zraku.
- Ponovo postavite brtvu oko jedinice sa sječivima.
- Vratite jединicu oštice u vrč.
- Okrenite postolje vrča i zavijte ga na dno vrča.

RECIKLAŽA



Kako bi se izbjegle štetne posljedice na okoliš i zdravlje zbog opasnih supstanci, uređaji i punjive i nepunjive baterije obilježene jednim od ovih simbola ne smiju se zbrinjavati kao nerazvrstani komunalni otpad. Uvijek odložite električne i elektroničke proizvode i , gdje je primjenljivo, punjive i nepunjive baterije, u odgovarajućem zvaničnom mjestu za sakupljanje/reciklažu.

UMAK OD RAJČICE S KOMADIĆIMA

- ½ luk
- ½ crvena paprika
- ½ zelene paprike
- 1 režanj češnjaka
- ¼ crvenog feferona (bez sjemenki)
- 1 pregršt peršina
- 400 g rajčice (iz limenke)
- 8 ml maslinovog ulja
- 60 ml pirea od rajčice
- 2,5 g soli

Postavite sječivo. Odaberite nisku brzinu. Nasjeckajte na komadiće luk, crvenu papriku, zelenu papriku, češanj, feferon i peršin. Dodajte rajčicu, maslinovo ulje, pire od rajčice i sol. Miješajte 5 sekundi. Za 8 porcije.

Preberite navodila, jih shranite na varnem in jih predajte skupaj z napravo, če jo posredujete naprej. Pred uporabo odstranite vso embalažo.

POMEMBNA VAROVALA

Sledite osnovnim varnostnim ukrepom, vključno z:

To napravo smejo uporabljati osebe z zmanjšanimi fizičnimi, čutnimi ali duševnimi sposobnostmi ali s pomanjkljivimi izkušnjami in znanjem, če so pri tem pod nadzorom/dobijo navodila in razumejo s tem povezana tveganja. Otroci ne smejo uporabljati ali se igrati z napravo. Napravo in kabel varujte pred dosegom otrok.

Telesnim poškodbam se izognite tako, da pazite pri delu z noži, praznjenju vrča in čiščenju.

⚠ Ne dodajajte vroče tekočine (nad 40 °C), saj lahko brizgne zaradi nenadnega nastajanja pare.

⚠ Zloraba naprave lahko povzroči telesne poškodbe.

Pred sestavljanjem, razstavljanjem ali čiščenjem napravo odklopite.

Priklopljene naprave ne puščajte brez nadzora.

Če je kabel poškodovan, ga mora zamenjati proizvajalec, njegov servisni zastopnik ali kdo s podobnimi pooblastili, da se prepreči tveganje.

- ⊗ Te naprave ne uporabljajte v bližini kadi, prh, lavorjev in drugih posod z vodo. Napravo postavite na stabilno vodoravno površino, ki je odporna proti vročini.
- Pred namestitvijo vrča na enoto motorja napravo izključite.
- Napravo izključite in počakajte, da se rezila ustavijo, preden odstranite pokrov z vrča ali preden vrč odstranite z enote motorja.
- Ko je naprava vključena, v vrč ne dajajte kuhinjskih pripomočkov.
- Ne uporabljajte nobene druge opreme ali priključka, razen priloženih.
- Naprave ne uporabljajte za nič drugega kot za namene, ki so opisani v teh navodilih.
- Naprave ne upravljajte, če je poškodovana ali če ne deluje pravilno.
- Motorja ne pustite delovati neprekinjeno več kot 2 minuti, saj se lahko pregreje. Po 2 minutah ga ugasnite za najmanj 2 minuti, da se ohladi.

SAMO ZA GOSPODINJSKO UPORABO

RISBE

- | | |
|---|---|
| 1. Prostor za shranjevanje napajalnega kabla (pod podstavkom) | 5. Tesnilo |
| 2. Enota motorja | 6. Vrč |
| 3. Nastavitev hitrosti | 7. Pokrov |
| 4. Enota z noži | 8. Pokrovček |
| |  Primerno za pomivanje v pomivalnem stroju |

SESTAVLJANJE

1. Vrč, enota z noži in tesnilo so zapakirani skupaj.
2. Vrč obrnite na glavo, tako da nastavite enoto z noži in tesnilo na svoje mesto.
3. Spodnji del vrča obrnite na glavo in ga privijte na dno vrča. Vrč in spodnji del med uporabo obravnavajte kot celoto.



4. Enoto motorja postavite na trdno, ravno in vodoravno površino v bližino električne vtičnice.
5. Vrč dajte na enoto motorja in ga zavrtite v smeri urinega kazalca, da ga zaklenete na mesto. Vaš stoječi mešalnik ne bo deloval, če vrč ni pravilno nameščen in zaklenjen.

UPORABA

Vaš stoječi mešalnik se bo samodejno izklopil po 2 minutah neprekinjene uporabe. Povsem običajno je, da gumb za izklop (O) utripa v stanju pripravljenosti. A če gumb za izklop zelo hitro utripa in naprava ne deluje ob pritisku katerega koli gumba, jo odklopite iz električne vtičnice in jo nato ponovno priklopite ter poskusite znova.

1. Odstranite pokrov.
2. V vrč dodajte sestavine.
3. Vrča ne napolnite preko oznake za 1700 ml. V nasprotnem primeru lahko ob zagonu motorja vsebina dvigne pokrov.
4. Znova namestite pokrov. Naprave nikoli ne uporabljajte, če ni nameščen pokrov.
5. Pokrovček namestite na luknjo v pokrovu in ga zavrtite v levo, da ga zataknete.
6. Naprave ne pustite delovati brez pokrovček.
7. Za vklop stoječega mešalnika pritisnite gumb **1** ali **2**.
8. Za izklop stoječega mešalnika pritisnite gumb za **O**.
9. Lahko pa pritisnete gumb za pulziranje , v kratkih intervalih, dokler ne dobite zelene konsistence.
10. Če želite dodati sestavine, ko mešalnik deluje, odstranite pokrovček, dodajte nove sestavine v luknjo in znova namestite pokrovček.

Ko končate:

- Napravo izklopite (O) in odklopite.

ZDROBLJEN LED

Pred uporabo naprave za drobljenje ledu poskrbite, da je čista in temeljito izprana.

Tudi najmanjši sledovi detergenta bodo vplivali na okus zdrobljenega leda in povzročili uhajanje mehurčkov iz pijače, ki ji ga dodate.

Za najboljše rezultate napolnite vrč s 150–500 ml ledenih kock.

Na mešalnik položite pokrov in:

1. Za sekundo ali dve pritisnite gumb , nato ga spustite.
2. Preverite rezultate in prilagodite postopek.

SHRANJEVANJE

1. Da zmanjšate količino prostora za shranjevanje svojega stoječega mešalnika, vrč položite čez enoto motorja in pokrov čez spodnji del vrča, kot je prikazano.
2. Napajalni kabel lahko shranite, tako da ga ovijete okoli podstavka enote motorja.

NEGA IN VZDRŽEVANJE

1. Napravo izklopite (O) in odklopite.
2. Zunanost enote motorja obrišite s čisto vlažno krpo.
3. Odstranljive dele pomijte ročno.

 Te dele lahko pomivate v pomivalnem stroju.

Izredno zahtevni pogoji v pomivalnem stroju lahko vplivajo na videz površin.

Morebitne poškodbe bodo vplivale samo na videz in ne na delovanje naprave.

ENOTA Z NOŽI

Enoto z noži lahko odstranite zaradi čiščenja.

1. Odstranite pokrov.
2. Vrč obrnite na glavo.
3. Podstavek vrča odvijte in dvignite.

4. Pazljivo dvignite enoto z noži iz vrča. Dotikajte se izključno delov iz umetne mase – kovinskih delov se ne dotikajte.
5. Tesnilo dvignite stran od enote z noži.
6. Tesnilo in enoto z noži operite v vroči milnici, ju dobro sperite ter pustite, da se posušita na zraku.
7. Znova namestite tesnilo okoli enote z noži.
8. Znova namestite enoto z noži v vrč.
9. Spodnji del vrča obrnite na glavo in ga privijte na dno vrča.

RECIKLIRANJE



Za preprečitev okoljskih in zdravstvenih težav zaradi nevarnih snovi naprav in polnilnih in navadnih baterij, označenih z enim od teh simbolov, ni dovoljeno odstraniti med nesortirane komunalne odpadke. Električne in elektronske izdelke in, kjer velja, tudi polnilne in navadne baterije odstranite na ustreznem uradnem mestu za recikliranje/zbiranje.

KORIANDROV PESTO

- 2 za dlan listi koriandra
- 2 stroki česen
- 60 g pinjole
- 125 ml oljčno olje
- 60 g parmezan, nariban

Koriander, česen, pinjole in polovico olja obdelajte do gladke mase. Prelijte v veliko skledo. Vmešajte parmezan. Dodajte olje, da uravnate gostoto: Za pomakanje: gosto. Za preliv: srednje. Za omako za testenine: redko.



Διαβάστε τις οδηγίες, φυλάξτε τις σε ασφαλές μέρος και σε περίπτωση που δώσετε τη συσκευή σε άλλον χρήστη, δώστε μαζί και τις οδηγίες. Αφαιρέστε όλα τα υλικά συσκευασίας πριν από τη χρήση.

ΣΗΜΑΝΤΙΚΑ ΜΕΤΡΑ ΑΣΦΑΛΕΙΑΣ

Τηρείτε τα βασικά μέτρα ασφάλειας, συμπεριλαμβανομένων των παρακάτω:

Η συσκευή αυτή επιτρέπεται να χρησιμοποιείται από άτομα με μειωμένες σωματικές, αισθητηριακές ή διανοητικές ικανότητες ή από άτομα με ελλιπή πείρα και γνώσεις εφόσον επιβλέπονται ή τους δίνονται οδηγίες και κατανοούν τους εμπλεκόμενους κινδύνους. Τα παιδιά δεν πρέπει να χρησιμοποιούν ούτε να παίζουν με τη συσκευή. Η συσκευή και το καλώδιο να φυλάσσονται σε χώρο όπου δεν έχουν πρόσβαση παιδιά.

Προς αποφυγή τραυματισμού, προσέξτε όταν πιάνετε τις λεπίδες, όταν αδειάζετε την κανάτα και όταν καθαρίζετε.

⚠ Μην προσθέτετε θερμά υγρά (άνω των 40°C), καθώς μπορεί να πεταχτούν έξω λόγω απότομης δημιουργίας ατμού.

⚠ Σε περίπτωση κακής χρήσης της συσκευής μπορεί να προκληθεί τραυματισμός.

Βγάλτε το βύσμα της συσκευής από την πρίζα πριν από εργασίες συναρμολόγησης, αποσυναρμολόγησης ή καθαρισμού.

Μην αφήνετε τη συσκευή χωρίς επίβλεψη ενόσω είναι συνδεδεμένη στο ρεύμα.

Εάν το καλώδιο είναι φθαρμένο, πρέπει να αντικατασταθεί από τον κατασκευαστή, τον αντιπρόσώπό του ή κάποιο εξουσιοδοτημένο πρόσωπο προς αποφυγή κινδύνων.

- ⊗ Μην χρησιμοποιείτε αυτή τη συσκευή κοντά σε μπιανέρες, ντουζιέρες, νιπτήρες ή άλλα δοχεία που περιέχουν νερό.
- Απενεργοποιήστε τη συσκευή προτού τοποθετήσετε την κανάτα πάνω στην κεντρική μονάδα.
- Απενεργοποιήστε τη συσκευή και περιμένετε έως ότου να σταματήσουν εντελώς οι λεπίδες προτού αφαιρέσετε το καπάκι από την κανάτα ή να αφαιρέσετε την κανάτα από την κεντρική μονάδα.
- Μην τοποθετείτε εργαλεία κουζίνας μέσα στην κανάτα ενώ η συσκευή είναι συνδεδεμένη στο ρεύμα.
- Μην χρησιμοποιείτε εξαρτήματα διαφορετικά από αυτά που παρέχονται από την εταιρεία μας.
- Μην χρησιμοποιείτε τη συσκευή για οποιονδήποτε σκοπό πέραν αυτού που περιγράφεται στις παρούσες οδηγίες.
- Μην χρησιμοποιείτε τη συσκευή εάν είναι φθαρμένη ή παρουσιάζει δυσλειτουργίες.
- Μην αφήνετε το μοτέρ να λειτουργεί συνεχόμενα για περισσότερα από 2 λεπτά, μπορεί να υπερθερμανθεί. Μετά από λειτουργία 2 λεπτών, απενεργοποιήστε τη συσκευή και αφήστε τη για τουλάχιστον 2 λεπτά.

ΑΠΟΚΛΕΙΣΤΙΚΑ ΓΙΑ ΟΙΚΙΑΚΗ ΧΡΗΣΗ

ΣΧΕΔΙΑ

- | | |
|--|--|
| 1. Αποθήκευση καλωδίου ρεύματος (κάτω από τη βάση) | 5. Δακτύλιος στεγανοποίησης |
| 2. Κεντρική μονάδα | 6. Κανάτα |
| 3. Χειριστήριο ταχύτητας | 7. Καπάκι |
| 4. Σύστημα λεπίδων | 8. Πώμα |
| |  Πλένεται σε πλυντήριο πιάτων |

ΣΥΝΑΡΜΟΛΟΓΗΣΗ

1. Η κανάτα, το σύστημα λεπίδων και ο δακτύλιος στεγανοποίησης συσκευάζονται μαζί.
2. Αναποδογυρίστε την κανάτα, αφού τοποθετήσετε πρώτα το σύστημα λεπίδων και το δακτύλιο στεγανοποίησης, και ακουμπήστε την κάτω.
3. Αναποδογυρίστε τη βάση κανάτας, και βιδώστε την στο κάτω τμήμα της κανάτας. Κατά τη χρήση, να εκλαμβάνετε την κανάτα και τη βάση ως μια ενιαία μονάδα.
4. Τοποθετήστε την κεντρική μονάδα επάνω σε μια στεγνή, επίπεδη επιφάνεια, κοντά σε μια πρίζα ρεύματος.
5. Χαμηλώστε την κανάτα στην κεντρική μονάδα και περιστρέψτε την δεξιόστροφα για να ασφαλίσει. Το μπλέντερ δεν λειτουργεί, αν δεν έχει τοποθετηθεί και ασφαλίσει σωστά η κανάτα.

ΧΡΗΣΗ

Το μπλέντερ απενεργοποιείται αυτόματα έπειτα από 2 λεπτά συνεχούς χρήσης. Είναι φυσιολογικό η λυχνία απενεργοποίησης (O) να αναβοσβήνει όταν είναι σε αναμονή. Αν, ωστόσο, η λυχνία απενεργοποίησης αναβοσβήνει πολύ γρήγορα και η συσκευή δεν λειτουργεί όταν πατιέται ένα οποιοδήποτε κουμπί, αποσυνδέστε τη συσκευή από την πρίζα και μετά συνδέστε την πάλι και προσπαθήστε ξανά.

1. Αφαιρέστε το καπάκι.
2. Προσθέστε τα συστατικά μέσα στην κανάτα.
3. Μην υπερβείτε την ένδειξη των 1700 ml. Εάν συμβεί κάτι τέτοιο, τα περιεχόμενα ενδέχεται να σπρώξουν το καπάκι και αυτό να ανοίξει όταν ενεργοποιήσετε τη συσκευή.
4. Τοποθετήστε πάλι το καπάκι. Μην λειτουργείτε ποτέ τη συσκευή χωρίς να έχετε τοποθετήσει το καπάκι.
5. Τοποθετήστε το πώμα στην οπή του καπακιού, και στρέψτε το αριστερόστροφα για να το ασφαλίσετε.
6. Μη θέτετε σε λειτουργία τη συσκευή εάν δεν έχετε τοποθετήσει το πώμα.
7. Πατήστε το κουμπί **1** ή **2** για να ξεκινήσει το μπλέντερ.
8. Πατήστε το κουμπί **O** για να σταματήσει το μπλέντερ.
9. Εναλλακτικά, πατήστε το κουμπί παλμών **@** με μικρά διαλείμματα έως ότου επιτύχετε την επιθυμητή σύσταση.
10. Για την προσθήκη συστατικών κατά τη λειτουργία του μπλέντερ, αφαιρέστε το πώμα, προσθέστε τα νέα συστατικά μέσω της οπής και κατόπιν τοποθετήστε εκ νέου το πώμα.

Όταν τελειώσετε:

- Απενεργοποιήστε τη συσκευή (O) και αποσυνδέστε την από το ρεύμα.

ΘΡΥΜΜΑΤΙΣΜΕΝΟΣ ΠΑΓΟΣ

Προτού χρησιμοποιήσετε τη συσκευή για τον θρυμματισμό πάγου, βεβαιωθείτε ότι είναι καθαρή και ξεπλύνετε την ενδελεχώς.

Το παραμικρό ίχνος απορρυπαντικού μπορεί να επηρεάσει τη γεύση του θρυμματισμένου πάγου και να χαλάσει τη γεύση οποιουδήποτε ροφήματος όπου θα προσθέσετε τον πάγο.

Για βέλτιστα αποτελέσματα, γεμίστε την κανάτα με 150 ml έως 500 ml παγάκια.

Τοποθετήστε το καπάκι στο μπλέντερ και κατόπιν:

1. Πατήστε το κουμπί παλμών **@** για ένα ή δύο δευτερόλεπτα και αφήστε το.
2. Ελέγξτε τα αποτελέσματα και προσαρμόστε εάν χρειαστεί.



ΑΠΟΘΗΚΕΥΣΗ

1. Για να μειώσετε το χώρο που απαιτείται για την αποθήκευση του μπλέντερ, τοποθετήστε την κανάτα επάνω στην κεντρική μονάδα και το καπάκι επάνω στη βάση της κανάτας όπως φαίνεται.
2. Το καλώδιο ρεύματος μπορεί να αποθηκευθεί τυλιγμένο κάτω από τη βάση της κεντρικής μονάδας.

ΦΡΟΝΤΙΔΑ ΚΑΙ ΣΥΝΤΗΡΗΣΗ

1. Απενεργοποιήστε τη συσκευή (O) και αποσυνδέστε την από το ρεύμα.
2. Καθαρίστε το εξωτερικό της κεντρικής μονάδας με ένα καθαρό βρεγμένο πανί.
3. Πλύνετε τα αποσπώμενα εξαρτήματα στο χέρι.



Μπορείτε, αν θέλετε, να πλύνετε αυτά τα εξαρτήματα στο πλυντήριο πιάτων.

Το ακραίο περιβάλλον μέσα στο πλυντήριο πιάτων μπορεί να επηρεάσει τα επιφανειακά φινιρίσματα.

Εάν προκληθεί φθορά στα εξαρτήματα από το πλυντήριο πιάτων, θα είναι στην εξωτερική τους εμφάνιση μόνο, δεν θα επηρεαστεί η λειτουργία της συσκευής.

ΣΥΣΤΗΜΑ ΛΕΠΙΔΩΝ

Μπορεί να θελήσετε να αφαιρέσετε το σύστημα λεπίδων για να το καθαρίσετε.

1. Αφαιρέστε το καπάκι.
2. Αναποδογυρίστε την κανάτα και ακουμπήστε την κάτω.
3. Ξεβιδώστε τη βάση κανάτας και αποσπάστε την.
4. Αποσπάστε, προσεχτικά, το σύστημα λεπίδων από την κανάτα. Να πιάνετε μόνο το πλαστικό μέρος – μην αγγίζετε τα μεταλλικά μέρη.
5. Αφαιρέστε τον δακτύλιο στεγανοποίησης από το σύστημα λεπίδων.
6. Πλύνετε τον δακτύλιο στεγανοποίησης και το σύστημα λεπίδων με ζεστό νερό και σαπουνάδα, ξεπλύνετε και αφήστε τα να στεγνώσουν.
7. Τοποθετήστε τον δακτύλιο στεγανοποίησης γύρω από το σύστημα λεπίδων.
8. Βάλτε το σύστημα λεπίδων στη θέση του μέσα στην κανάτα.
9. Αναποδογυρίστε τη βάση κανάτας, και βιδώστε την στο κάτω τμήμα της κανάτας.

ΑΝΑΚΥΚΛΩΣΗ



Για την αποφυγή προβλημάτων στο περιβάλλον και την υγεία λόγω επιβλαβών ουσιών, οι συσκευές και οι επαναφορτιζόμενες και μη επαναφορτιζόμενες μπαταρίες που επισημαίνονται με κάποιο από αυτά τα σύμβολα, δεν πρέπει να απορρίπτονται με τα κοινά οικιακά απορρίμματα. Να απορρίπτετε πάντα τις ηλεκτρικές και ηλεκτρονικές συσκευές και, όπου χρειάζεται, τις επαναφορτιζόμενες και μη επαναφορτιζόμενες μπαταρίες, σε κατάλληλο, επίσημο σημείο συλλογής/ανακύκλωσης.

ΠΕΣΤΟ ΚΟΛΙΑΝΔΡΟΥ

- 2 χούφτες φύλλα κόλιανδρου
- 2 σκελίδες σκόρδο
- 60 g κουκουναρόσποροι
- 125 ml ελαιόλαδο
- 60 g Παρμεζάνα, τριμμένη

Χτυπήστε στο μπλέντερ τον κόλιανδρο, το σκόρδο, τους κουκουναρόσπορους και το μισό λάδι μέχρι να γίνουν μια ομοιόμορφη κρέμα. Μεταφέρετε σε ένα μεγάλο μπολ. Προσθέστε την παρμεζάνα ανακατεύοντας. Προσθέστε λάδι ώστε να πετύχετε την πυκνότητα που θέλετε: Για ντιπ: πηχτό. Για γαρνίρισμα: μέτριο. Για σάλτσα ζυμαρικών: αραιό.

A használati utasítást olvassa el és őrizze meg; és adja tovább a készülékkel együtt, ha azt továbbadja. Használat előtt teljes egészében távolítsa el a csomagolást.

FONTOS ÓVINTÉZKEDÉSEK

Kövesse az alábbi alapvető biztonsági óvintézkedéseket:

A készüléket csökkent fizikai, érzékelési vagy mentális képességekkel rendelkező személyek, illetve tapasztalattal vagy ismeretekkel nem rendelkező személyek is használhatják, amennyiben megfelelő útmutatást kapnak vagy felügyelet alatt állnak, és megértik a készülék használatából eredő veszélyeket. A készüléket gyerekek nem használhatják, és nem játszhatnak azzal. A készüléket és a vezetékeket gyermekek számára nem elérhető helyen kell tartani.

A sérülések elkerülése érdekében óvatosan járjon el a kések kezelése, a kehely kiürítése és a tisztítás során.

⚠ Ne töltsön be forró (40°C-nál melegebb) folyadékot, mert az a hirtelen párologástól kicsaphat.

⚠ A készülék helytelen használata sérülést okozhat.

Összeszerelés, szétszerelés és tisztítás előtt húzza ki a készüléket a konnektorból.

Ne hagyja a készüléket őrizetlenül, amíg be van dugva.

Ha a kábel megrongálódott, ki kell cseréltetni a gyártóval, egy szerviz munkatársával vagy egy hasonlóan szakképzett személlyel, hogy elkerülje a veszélyeket.

- ⊗ Ne használja a készüléket fürdőkád, zuhanyzó, medence vagy egyéb vizet tartalmazó edény mellett.
- A kehely motoros egységre helyezése előtt kapcsolja ki a készüléket.
- A fedő kehelyről történő eltávolítása előtt kapcsolja ki a készüléket, és várja meg a kések leállítását, vagy távolítsa el a kehelyt a motoros egységről.
- Ne tegyen edényeket a kehelybe, amíg a készülék be van dugva.
- Ne használjon más kiegészítőket és tartozékokat, mint amit hozzá adunk.
- A készüléket az utasításokban leírtakon kívül más célra ne használja.
- Ne működtesse a készüléket, ha az megrongálódott vagy hibásan működik.
- Ne működtesse a motort 2 percnél hosszabb ideig, a motor túlmelegedhet. 2 perc elteltével kapcsolja ki a készüléket legalább 2 percre, hogy a készülék lehűljön.

CSAK HÁZTARTÁSI HASZNÁLATRA

RAJZOK

- | | |
|---|--|
| 1. Hálózati zsinór tárolása (az alap alatt) | 6. Kehely |
| 2. Motoros egység | 7. Sapka |
| 3. Sebességszabályozó | 8. Fedél |
| 4. Vágó egység |  Mosogatógépben mosható |
| 5. Tömítés | |



ÖSSZEÁLLÍTÁS

1. A kehely, a vágó egység és a tömítés egy csomagban vannak.
2. Állítsa a kelyhet fejjel lefelé, hogy a vágó egység és a tömítés a helyén legyen.
3. Fordítsa fejjel lefelé a kehely alapot, és csavarozza fel a kehely aljára. Használat közben egy egységként kezelje a kelyhet és az alapot.
4. A motoros egységet száraz, szilárd, vízszintes felületre helyezze, közel a konnektorhoz.
5. Engedje rá a kelyhet a motoregységre, majd a rögzítéséhez fordítsa el az órajárás irányába. A turmixgép addig nem működik, amíg a kehely nincs megfelelően felhelyezve és rögzítve.

HASZNÁLAT

A turmixgép 2 perces folyamatos használat után automatikusan kikapcsol. Az természetes, hogy amikor a készülék készenléti állapotban van, a Kikapcsolás **(O)** gomb pillog. Viszont ha a Kikapcsolás gomb nagyon gyorsan pillog, és akármelyik gombot is nyomja, a készülék nem működik, húzza ki a dugót a hálózati csatlakozóból, utána csatlakoztassa és próbálja meg újra.

1. Vegye le a fedelet.
2. Tegye a hozzávalókat a kehelybe.
3. Ne töltsse fel a kelyhet az 1700 ml szint jelen túl – amennyiben ezt teszi, a motor beindításakor a kehely tartalma lelökheti a fedőt.
4. Tegye vissza a fedelet. Soha ne működtesse a készüléket a fedél felhelyezése nélkül.
5. Illesze a fedelet a sapkán levő lyukba, és fordítsa el az óramutató járásával ellentétes irányban a lezáráshoz.
6. A turmixgép indításához nyomja meg az **1** vagy **2** jelű gombot.
7. A turmixgép leállításához nyomja meg a **O** gombot.
8. Rövid szakaszokban az impulzus **@** gombot is megnyomhatja, amíg el nem éri a kívánt állagot.
9. A turmixgép működése közben történő hozzávaló adagoláshoz távolítsa el a mérőpoharat, a lyukon keresztül öntse be a hozzávalókat, majd helyezze vissza a mérőpoharat.

Miután végzett:

- Kapcsolja ki a készüléket **(O)** és húzza ki a konnektorból.

TÖRT JÉG

Mielőtt a készüléket tört jég készítésére használja, győződjön meg arról, hogy a készülék tiszta és öblítse ki a kelyhet alaposan.

A legenyhébb mennyiségű mosogatószer maradék is befolyásolhatja a tört jég ízét, és elronthatja annak az italnak az ízét, amelyhez hozzáadják.

A legjobb eredmények biztosítása érdekében töltsse meg a kelyhet 150 ml - 500 ml jégkockával.

Helyezze a fedőt a turmixgépre, majd:

1. Az impulzus **@** gombot egy-két másodpercre nyomja le, majd engedje fel.
2. Ellenőrizze az eredményt, és igény esetén folytassa.

TÁROLÁS

1. A turmixgép tárolásához szükséges hely csökkentése érdekében helyezze rá a kelyhet a motoregységre és a sapkát a kehely aljára az ábra szerint.
2. A hálózati zsinór a motoregység alja alatt felcsévélve tárolható.

ÁPOLÁS ÉS KARBANTARTÁS

1. Kapcsolja ki a készüléket **(O)** és húzza ki a konnektorból.
2. Tiszta, nedves ruhával törölje át a motoros egység külsejét.
3. Kézvel mosogassa el a levehető részeket.



Ezek az elemek mosogatógépben is moshatók.

A mosogatógépben uralkodó szélsőséges körülmények kárt tehetnek a felületi bevonatoknak.

A kopás csak a külső részt érinti, és nem befolyásolja a készülék működését.

VÁGÓ EGYSÉG

Lehetséges, hogy le szeretné szerelni a vágó egységet a tisztításhoz.

1. Vegye le a fedelet.
2. Állítsa fejjel lefelé a kelyhet.
3. Csavarozza le és emelje le a kehely alapot.
4. Óvatosan emelje ki a kehelyből a vágó egységet. Kizárólag a műanyag részt fogja meg – ne érjen a fém részekhez.
5. Vegye le a tömitést a kés egységről.
6. Mossa el a tömitést és a vágó egységet meleg, szappanos vízben, öblítse el és a levegőn szárítsa meg.
7. Helyezze vissza a tömitést a vágó egység köré.
8. Helyezze vissza a vágó egységet a kehelybe.
9. Fordítsa fejjel lefelé a kehely alapot, és csavarozza fel a kehely aljára.

ÚJRAHASZNOSÍTÁS



Az alábbi jelölések valamelyikével ellátott készülékekben, valamint újratölthető és nem újratölthető akkumulátorokban jelen lévő veszélyes anyagok jelentette környezeti és egészségi kockázatok elkerülése érdekében ezeket tilos a háztartási hulladékkal együtt megsemmisíteni. Az elektromos és elektronikus termékeket, és, ha vannak, az újratölthető és nem újratölthető akkumulátorokat mindig a megfelelő hivatalos hulladék-újrahasznosító/begyűjtő központba kell vinni.

KORIANDEK PESZTÓ

- 2 maroknyi koriander levelek
- 2 gerezd fokhagyma
- 60 g fenyőmagok
- 125 ml olívaolaj
- 60 g reszelt parmezán

Mixelje össze a koriandert, a fokhagymát, fenyőmagvakat és az olaj felét, míg sima nem lesz. Tegye át egy nagy tálba. Keverje bele a parmezánt. Adjon hozzá olajat, hogy a megfelelő állagú legyen: Mártáshoz: sűrű. Bevonathoz: közepes. Tészta szószhoz: híg.



Talimatları okuyun, güvenli bir yerde saklayın, cihazın el değiřtirmesi halinde cihazla birlikte aktarın. Kullanmadan önce cihazın tüm ambalajını çıkarın.

ÖNEMLİ GÜVENLİK KURALLARI

Ařağıdakiler dahil, tüm temel güvenlik önlemlerini izleyin:

Fiziksel, duymusal veya zihinsel kapasiteli veya gerekli bilgi ve deneyimden yoksun kişiler bu cihazı sadece denetim/talimat altında ve içerdęi tehlikeleri kavradıklarında kullanabilirler. Çocuklar cihazı kullanmamalı veya onunla oyun oynamamalıdır. Cihazı ve kablosunu, çocukların erişemeyeceęi yerlerde tutun.

Yaralanmaları önlemek için, bıçakları tutarken, sürahiyi boşaltırken ve temizlik yaparken dikkatli olun.

⚠ Ani buhar çıkışı nedeniyle sıçrayabileceğinden, sıcak sıvı (40°C üzeri) eklemeyin.

⚠ Cihazın yanlış biçimde kullanılması, yaralanmalara yol açabilir.

Montaj, demontaj veya temizlik çalışmalarından önce, cihazın fişini prizden çekin.

Cihazı, elektrik prizine takılı durumdayken gözetimsiz bırakmayın.

Hasarlı elektrik kabloları, güvenlik açısından sadece üretici, üreticinin yetkili servisleri veya benzer niteliklere sahip kişiler tarafından değiştirilmelidir.

⊘ Bu cihazı banyo küvetleri, duř tekneleri, lavabolar veya su içeren diđer kapların yakınında kullanmayın.

- Sürahiyi motor ünitesine yerleřtirmeden önce, cihazı kapatın.
- Cihazı kapatın ve kapağı sürahidен veya sürahiyi motor ünitesinden çıkarmadan önce, bıçaklar tamamen durana dek bekleyin.
- Cihazın fişi prize takılı iken sürahinin içine herhangi bir mutfak aleti sokmayın.
- Size sağladığımız aksesuar ve ek parçalar dışındaki ürünleri kullanmayın.
- Cihazı, bu talimatlarda belirtilenler dışında bir amaçla kullanmayın.
- Hasarlı veya arızalı cihazları çalıştırmayın.
- Motoru 2 dakikadan uzun süre kesintisiz çalıştırmayın, aşırı ısınabilir. 2 dakika sonra cihazı, dinlenmesi için en az 2 dakika kapalı tutun.

SADECE EV İÇİ KULLANIM

ÇİZİMLER

- | | |
|---|---|
| 1. Elektrik kablosunu saklama (tabanın altında) | 6. Sürahi |
| 2. Motor ünitesi | 7. Kapak |
| 3. Hız kontrolü | 8. Başlık |
| 4. Bıçak ünitesi |  Bulaşık makinesinde yıkanabilir |
| 5. Conta | |

BİRLEŐTİRME

1. Sürahi, bıçak ünitesi ve conta birlikte paketlenmiştir.
2. Sürahiyi, bıçak ünitesi ve conta yerinde olacak şekilde ters çevirin.

3. Sürahi tabanını ters çevirin ve sürahinin alt kısmına vidalayın. Kullanım sırasında, sürahi ve tabana tek bir üniteymiş gibi davranın.
4. Motor ünitesini kuru, sağlam, düz bir yüzeye, bir güç kaynağının yakınına yerleştirin.
5. Sürahi motor ünitesinin üzerine indirin ve yerine kilitlemek için saat yönünde döndürün. Blenderiniz, sürahi doğru şekilde takılmadığı ve yerine kilitlenmediği takdirde çalışmayacaktır.

KULLANIM

Blenderiniz 2 dakika süreli kullanım sonrasında otomatik olarak kapanacaktır. Kapatma düğmesinin (0) bekleme modundayken yanıp sönmesi normaldir. Eğer hızlı yanıp sönerse, düğmelere basıldığında cihaz çalışmaz ise tekrardan denemek için cihazın fişini çekip takınız

1. Kapağı çıkarın.
2. Malzemeleri sürahiye yerleştirin.
3. Sürahiye 1700 ml işaretinin üzerinde doldurmayın; aksi takdirde içindekiler, motoru çalıştırmaya başladığınızda kapağı açılmaya zorlayabilir.
4. Kapağı tekrar yerleştirin. Cihazı, kapağı takılı olmadan kesinlikle çalıştırmayın.
5. Başlığı kapaktaki deliğe takın ve yerine kilitlemek için saat yönünün aksine döndürün.
6. Cihazı, başlığı takmadan çalıştırmayın.
7. Blenderinizi çalıştırmak için **1** veya **2** düğmesine basın.
8. Blenderinizi durdurmak için **0** düğmesine basın.
9. Alternatif olarak, istenilen kıvama ulaşıncaya dek darbeli işlem @ düğmesine kısa hamlelerle basın.
10. Blender çalışırken malzeme eklemek için, başlığı çıkarın, yeni malzemeleri delikten içeri dökün ve başlığı yeniden yerine yerleştirin.

İşlemini tamamladığınızda:

- Cihazı kapatın (0) ve fişini prizden çekin.

BUZ KIRMA

Cihazı buz kırmak için kullanmadan önce, temiz olduğundan emin olun ve bol suyla iyice durulayın. En ufak bir deterjan kalıntısının bile, kırılan buzun ve ekleneceği içeceğin lezzetini etkileyebileceğini unutmayın.

En iyi sonucu elde etmek için, buz küplerini sürahiye 150 ml - 500 ml işaretleri arasında olacak şekilde doldurun.

Kapağı blendere takın ve:

1. Darbeli işlem düğmesine @ bir veya iki saniye basın, sonra bırakın.
2. Sonucu kontrol edin ve buna göre davranın.

SAKLAMA

1. Blenderinizi saklamak için gerekli alan miktarını azaltmak için, sürahiye motor ünitesinin üzerine ve kapağı gösterilen şekilde sürahi tabanının üzerine yerleştirin.
2. Elektrik kablosu motor ünitesinin tabanının altında sarılmış durumda saklanabilir.

TEMİZLİK VE BAKIM

1. Cihazı kapatın (0) ve fişini prizden çekin.
2. Motor ünitesinin dış kısmını temiz, nemli bir bezle silin.
3. Çıkarılabilen parçaları elde yıkayın.

 Bu parçaları bulaşık makinesinde de yıkayabilirsiniz.

Bulaşık makinesinin içindeki sert koşullar, yüzey cilalarına zarar verebilir.

Dış görünüşlerinde hasar olabilir, ancak cihazın işletimi bundan etkilenmez.

BIÇAK ÜNİTESİ

Bıçak ünitesini, temizlemek için çıkarabilirsiniz.

1. Kapağı çıkarın.



2. Sürahiye ters çevirin.
3. Sürahinin tabanını sökün ve kaldırarak çıkarın.
4. Bıçak ünitesini sürahiden dikkatle kaldırarak çıkarın. Sadece plastik kısımdan tutun, metal parçalara dokunmayın.
5. Contayı bıçak ünitesinden ayırın.
6. Contayı ve bıçak ünitesini sabunlu ılık suda yıkayın, durulayın ve açık havada kurutun.
7. Bıçak ünitesinin etrafındaki contayı tekrar yerine takın.
8. Bıçak ünitesini sürahiye geri yerleştirin.
9. Sürahi tabanını ters çevirin ve sürahinin alt kısmına vidalayın.

GERİ DÖNÜŞÜM



Tehlikeli maddelerin yol açacağı çevre ve sağlık sorunlarını önlemek için, şu sembollerden biri ile işaretlenmiş cihazlar ve şarj edilebilir ve tek kullanımlık piller genel evsel atıklarla birlikte çöpe atılmamalıdır. Elektrikli ve elektronik ürünleri ve ilgili olabilecek şarj edilebilir ve tek kullanımlık pilleri her zaman resmi, uygun bir geri dönüşüm/toplama noktasına bırakın.

Bakanlıkça tespit ve ilan edilen kullanım ömrü 7 yıldır

Taşıma ve nakliye sırasında dikkat edilecek hususlar :

Ürünü düşürmeyiniz

Darbelere maruz kalmamasını sağlayınız

Cihazı nakliye sırasında orijinal ambalajında taşıyınız.

KIŞNIŞLI PESTO

- 2 bir avuç kişniş yaprakları
- 2 sarımsak dişleri sarımsak
- 60 g çam fıstığı
- 125 ml zeytinyağı
- 60 g Parmesan, rendelenmiş

Kişnişi, sarımsağı, çam fıstığını ve yağı yarısını pürüzsüz bir karışım olana dek robottan geçirin. Büyük bir kaba aktarın. Parmesan peynirini ekleyin. Kıvamı ayarlamak için yağ ekleyin: Dip soslar için: koyu. Üst soslar için: orta. Makarna sosları için: sulu.

Citiți instrucțiunile, păstrați-le într-un loc sigur; dacă dați aparatul altcuiva, nu uitați să dați și instrucțiunile. Îndepărtați toate ambalajele înainte de folosire.

PREVEDERI IMPORTANTE DE SIGURANȚĂ

Respectați măsurile de siguranță de bază, inclusiv:

Acest aparat poate fi folosit de către persoane cu capacități fizice, senzoriale sau mentale reduse sau lipsă de experiență și cunoștințe dacă sunt supravegheate/instruite și înțeleg pericolele la care se supun. Copiii nu trebuie să folosească sau să se joace cu aparatul. Nu lăsați aparatul și cablul la îndemâna copiilor.

Pentru a evita rănirea, fiți precauți atunci când manevrați lamele, goliți vasul și curățați aparatul.

⚠ Nu adăugați lichide fierbinți (peste 40°C), acestea s-ar putea să stropescă din cauza aburilor.

⚠ Utilizarea incorectă a aparatului poate produce leziuni.

Scoateți aparatul din priză înainte de asamblare, dezasamblare sau curățare.

Nu lăsați aparatul nesupravegheat atunci când este în funcțiune.

În cazul în care cablul este deteriorat, trebuie înlocuit de către fabricant, agentul de service sau orice altă persoană calificată, pentru a evita accidentele.

- ⊗ Nu folosiți acest aparat lângă cadă, duș, chiuvetă sau alte recipiente ce conțin apă.
- Înainte de a monta vasul pe unitatea motorului, opriți aparatul.
- Înainte de a îndepărta capacul de pe vas sau de a îndepărta vasul de pe unitatea motorului, opriți aparatul și așteptați până când lamele se opresc.
- Nu puneți ustensile în vas atunci când aparatul este în priză.
- Nu folosiți alte accesorii sau atașamente decât cele furnizate de noi.
- Nu folosiți aparatul în niciun alt scop decât cel descris în aceste instrucțiuni.
- Nu operați aparatul dacă este stricat sau nu funcționează corect.
- Nu lăsați motorul să funcționeze continuu mai mult de 2 minute, se poate supraîncălzi. După 2 minute, opriți aparatul pentru cel puțin 2 minute, pentru a-și reveni.

EXCLUSIV PENTRU UZ CASNIC

SCHIȚE

- | | |
|--|---|
| 1. Depozitarea cablului de alimentare (sub bază) | 6. Vas |
| 2. Unitate motor | 7. Capac |
| 3. Comandă de control al vitezei | 8. Dop |
| 4. Unitate lame |  Se poate spăla în mașina de spălat vase |
| 5. Garnitură | |

ASAMBLARE

1. Vasul, unitatea lamei și garnitura sunt ambalate împreună.
2. Așezați vasul cu fundul în sus, cu unitatea lamei și garnitura montate.



3. Întoarceți baza vasului lamelor cu fundul în sus și înșurubați-o pe fundul vasului. Atunci când sunt în funcțiune, tratați vasul și baza drept o singură unitate.
4. Așezați unitatea motorului pe o suprafață uscată, fermă, nivelată, lângă o priză.
5. Așezați vasul pe unitatea motorului și rotiți-l înspre dreapta pentru blocare. Blenderul nu va funcționa dacă vasul nu este montat și blocat corespunzător.

UTILIZARE

Blenderul dvs. se va opri automat după 2 minute de utilizare continuă.

Este normal ca butonul **(O)** să pâlpâie când cafetiera este în modul standby. Dar dacă butonul pâlpâie foarte rapid, și aparatul nu răspunde la butoane, scoateți din priză de alimentare electrică, reconectați și încercați din nou.

1. Scoateți capacul.
2. Puneți ingredientele în vas.
3. Nu depășiți limita de 1700ml marcată. Dacă o faceți, conținutul poate forța deschiderea capacului atunci când porniți motorul.
4. Reașezați capacul. Nu operați niciodată aparatul fără a monta capacul.
5. Fixați dopul pe orificiul de pe capac și rotiți-l în sensul opus acelor de ceasornic pentru a-l bloca.
6. Nu porniți aparatul dacă nu ați pus capacul.
7. Apăsăți butonul **1** sau **2** pentru a porni blenderul.
8. Apăsăți butonul **O** pentru a opri blenderul.
9. Alternativ, activați butonul pentru puls  cu apăsări scurte, până la obținerea consistenței dorite.
10. Pentru a adăuga ingrediente în timp ce blenderul este în funcțiune, îndepărtați capacul, turnați noile ingrediente prin gaură, apoi puneți capacul la loc.

După ce ați terminat:

- Opriți aparatul **(O)** și scoateți-l din priză.

GHEAȚĂ

Înainte de utiliza aparatul pentru a sparge gheață, asigurați-vă că este curat și clătiți-l bine.

Cea mai mică urmă de detergent poate afecta gustul gheții sparte și va strica orice băutură în care este adăugată.

Pentru rezultate optime, umpleți vasul cu 150 - 500 ml cuburi de gheață.

Puneți capacul pe blender, apoi:

1. Apăsăți butonul pentru puls  pentru o secundă sau două, apoi eliberați-l.
2. Verificați rezultatele și ajustați.

DEPOZITARE

1. Pentru a reduce volumul de spațiu necesar pentru depozitarea blenderului, poziționați vasul peste unitatea motorului, iar capacul peste baza vasului, conform indicațiilor.
2. Cablul de alimentare poate fi depozitat înfășurat sub baza unității motorului.

ÎNGRIJIRE ȘI ÎNTREȚINERE

1. Opriți aparatul **(O)** și scoateți-l din priză.
2. Ștergeți exteriorul unității motorului cu o cârpă umedă curată.
3. Çıkarılabilen parçaları elde yıkayın.

 Puteți spăla aceste componente în mașina de spălat vase.

Mediul extrem din interiorul mașinii de spălat vase poate afecta suprafețele.

Va fi afectat doar aspectul acestora, nu va fi afectată funcționarea aparatului.

UNITATEA LAMELOR

Puteți îndepărta unitatea lamelor pentru a o curăța.

1. Scoateți capacul.

2. Așezați vasul cu fundul în sus.
3. Deșurubați baza vasului și scoateți-o ridicând-o.
4. Ridicați cu atenție unitatea lamei de pe vas. Atingeți doar plasticul – nu atingeți piesele metalice.
5. Scoateți garnitura de pe unitatea lamei.
6. Spălați garnitura și unitatea lamelor cu apă caldă cu detergent, clătiți și lăsați la uscat.
7. Reașezați garnitura în jurul unității lamei.
8. Remontați unitatea lamei în vas.
9. Întoarceți baza vasului lamelor cu fundul în sus și înșurubați-o pe fundul vasului.

RECICLAREA



Pentru a evita problemele de mediu și de sănătate cauzate de substanțele periculoase, aparatele și bateriile reîncărcabile și cele obișnuite marcate cu unul dintre aceste simboluri, nu trebuie eliminate împreună cu deșeurile municipale nesortate. Eliminați întotdeauna produsele electrice și electronice și, după caz, bateriile reîncărcabile și cele obișnuite, la un punct de reciclare/colectare corespunzător.

PESTO DE CORIANDRU

- 2 pumn frunze de coriandru
- 2 căței usturoi
- 60 g semințe de pin
- 125 ml ulei de măsline
- 60 g Parmezan, ras

Procesați coriandrul, usturoiul, semințele de pin și jumătate din cantitatea de ulei până când se înmoaie. Transferați amestecul într-un castron mare. Adăugați parmezanul și amestecați. Adăugați ulei pentru a ajusta consistența. Pentru sos: consistent. Pentru garnitură: mediu. Pentru sos de paste: subțire.



Прочетете инструкциите, запазете ги и ги предавайте, ако предавате и уреда. Отстранете всички опаковки преди употреба.

ВАЖНИ ПРЕДПАЗНИ МЕРКИ

Следвайте основните мерки за безопасност, включително:

Този уред може да се ползва от хора с ограничени физически, сетивни или умствени възможности, или без опит и познания, ако са под надзора/инструктирани и осъзнават опасностите. Децата не трябва да използват или да играят с уреда. Дръжте уреда и кабела далеч от достъпа на деца.

За да избегнете нараняване, внимавайте при работа с остриетата, изпразване на каната и почистване.

⚠ Не добавяйте гореща течност (над 40°C), тъй като това може да доведе до внезапно изпускане на пара.

⚠ Неправилната употреба на уреда може да доведе до нараняване. Изключете уреда от контакта преди сглобяване, разглобяване или почистване.

Не оставяйте уреда без наблюдение, докато е включен в контакта.

Ако кабелът е повреден, той трябва да се подмени от производителя, негов представител за сервизно обслужване или друго

квалифицирано за тази цел лице, за да се избегне всякакъв риск.

⊘ Не използвайте цей пристрой поблизу ван, душів, басейнів та інших резервуарів із водою.

- Изключете, преди да поставите каната върху задвижващия блок.
- Изключете и изчакайте, докато спрат остриетата, преди да свалите капака от каната, или да свалите каната от задвижващия блок.
- Не поставяйте прибори в каната, когато уредът е включен в мрежата.
- Не използвайте аксесоари или приставки, различни от тези, предоставени от нас.
- Не използвайте уреда за други цели, освен тези, описани в настоящите инструкции.
- Не използвайте уреда, ако е повреден или не работи изрядно.
- Не оставяйте двигателя да работи непрекъснато повече от две минути, може да прегрее. След 2 минути го изключвайте за най-малко 2 минути, да се възстанови.

САМО ЗА ДОМАШНА УПОТРЕБА

ИЛЮСТРАЦИИ

- | | |
|--|---|
| 1. Място за съхранение на захранващия кабел (под основата) | 5. Уплътнение |
| 2. Задвижващ блок | 6. Кана |
| 3. Бутон за контрол на скоростта | 7. Капак |
| 4. Режещ блок | 8. Запущалка |
| |  Пригоден за миене в съдомиялна машина |

СГЛОБЯВАНЕ

1. Каната, режещият блок и уплътнението са опаковани заедно.
2. Поставете каната наобратно, като режещият блок и уплътнението трябва да са в позиция.

3. Обърнете основата на каната наобратно и я завийте към дъното на каната. По време на употреба, се отнасяйте към каната и основата като към един елемент.
4. Разположете задвижващия блок на суха, твърда, равна повърхност, близо до захранващ контакт.
5. Поставете каната върху задвижващия блок и я завъртете по часовниковата стрелка, за да се фиксира на място. Блендерът ще се включи, само ако каната е поставена и фиксирана правилно.

УПОТРЕБА

Блендерът се изключва автоматично след 2 минути продължителна употреба. Нормално е бутонът за изключване (0) мига в режим на изчакване. Ако обаче той мига бързо, а уредът не работи при натискане на бутоните, изключете уреда от контакта и след това го включете, за да опитате отново.

1. Махнете капака.
2. Поставете съставките в каната.
3. Не пълнете каната над маркировката за 1700 мл. Ако го направите, съдържанието може да изблъска капака, когато стартирате двигателя.
4. Отстранете капака. Никога не работете с уреда без капак.
5. Монтирайте запушалката в отвора на капака и я завъртете обратно на часовниковата стрелка, за да я заключите.
6. Не задействайте уреда, без да сте поставили запушалката.
7. Натиснете бутон **1** или **2**, за да включите блендера.
8. Натиснете бутона за **0**, за да спрете блендера.
9. Алтернативно, може да натискате импулсния бутон  през кратки интервали до получаване на желаната консистенция.
10. За да добавите съставки, докато блендерът работи, свалете запушалката, изсипете новите съставки през отвора, и поставете отново запушалката.

Когато приключите:

- Изключете уреда (0) и го изключете от контакта.

НАТРОШЕН ЛЕД

Преди да използвате уреда за натрошаване на лед, уверете се, че той е чист и го изплакнете старателно.

И най-малката следа от миеш препарат ще повлияе на вкуса на натрошения лед и ще развали вкуса на напитката, към която го добавяте.

За постигане на най-добри резултати напълнете каната с кубчета лед между 150 мл и 500 мл.

Поставете капака върху блендера, и след това:

1. Натиснете импулсния бутон  за една-две секунди и го освободете.
2. Проверете резултатите, и регулирайте.

СЪХРАНЕНИЕ

1. За да намалите необходимото място за съхранение на блендера, поставете каната върху задвижващия блок, а капака – над основата на каната, както е показано.
2. Захранващият кабел може да се съхранява навит под основата на задвижващия блок.

ГРИЖИ И ПОДДРЪЖКА

1. Изключете уреда (0) и го изключете от контакта.
2. Избършете външната част на задвижващия блок с чиста влажна кърпа.
3. Измийте отделящите се части.

 Можете да измиете тези части в съдомиялна машина.

Екстремната среда в миялната машина може да повреди повърхностните покрития на повърхностите.

Могат да се получат само козметични наранявания, които няма да повлияят върху работата на уреда.

РЕЖЕЩ БЛОК

Може да поискате да премахнете режещия блок, за да го почистите.

1. Махнете капака.
2. Поставете каната наобратно.
3. Отвийте основата на каната и я повдигнете.
4. Внимателно извадете режещия блок от каната, чрез повдигане. Работете само с пластмасата – не докосвайте металните части.
5. Свалете уплътнението от режещия блок.
6. Измийте уплътнението и режещия блок с топла вода и сапун, изплакнете и оставете да изсъхне на въздуха.
7. Поставете отново уплътнението около режещия блок.
8. Поставете режещия блок обратно в каната.
9. Обърнете основата на каната наобратно и я завийте към дъното на каната.

РЕЦИКЛИРАНЕ



За да се избегнат екологични и здравни проблеми поради наличие на опасни субстанции, уредите, акумулаторните и неакумулаторните батерии, обозначени с един от тези символи, не трябва да се изхвърлят заедно с несортирани общински отпадъци. Винаги изхвърляйте електрически и електронни продукти и, където е приложимо, акумулаторни и неакумулаторни батерии, на подходящо официално място за рециклиране/събиране.

ПЕСТО С КОРИАНДЪР

- 2 шепи листа от кориандър
- 2 скилидки чесън
- 60 гр. борови ядки
- 125 мл. зехтин
- 60 гр. Пармезан, настърган

Разбийте кориандъра, чесъна, боровите ядки и половината от зехтина до получаване на гладка смес. Прехвърлете в голяма купа. Добавете, като разбърквате, пармезана. Добавете зехтин според желаната гъстота: За топене: гъсто. За заливка: средно гъсто. За сос за паста: рядко.

قرأ التعليمات واحفظها في مكان آمن. في حالة اهداء الجهاز لشخص آخر ارفق معه التعليمات. يجب ازالة جميع الأغلفة قبل الاستعمال.

إجراءات أمان ضرورية

يجب اتخاذ إجراءات الأمان الأساسية التالية:

يمكن استخدام هذا الجهاز بواسطة الأشخاص ذوي القدرات الجسدية أو الحسية أو العقلية المنخفضة أو عديمي الخبرة والمعرفة إذا تم الإشراف عليهم/تعليمهم ويفهمون المخاطر المعنية.

يجب ألا يستخدم الأطفال الجهاز أو يعبتوا به.

اجعل الجهاز والكبل بعيدا عن متناول الأطفال.

لتجنب الإصابة، تعامل بحرص مع الشفرات وأثناء تفريغ الإبريق والتنظيف.

⚠ لا تقم بإضافة سائل ساخن (أكثر من 40 درجة مئوية) فقد يتم طرده بسبب التبخير المفاجئ.

⚠ يمكن أن يسبب إساءة استخدام الجهاز إصابات.

افصل الجهاز قبل تجميعه أو تفكيكه أو تنظيفه.

لا تترك الجهاز مهملا خلال اتصاله بالتيار.

إذا كان السلك متضررا فاطلب استبداله في الشركة المصنعة في مكتبها للبيع أو عن

طريق مهنيّ محترف، لمنع أي حادث ممكن.

Ⓞ لا تستخدم هذا الجهاز بالقرب من أحواض الاستحمام أو الحمامات أو أي أحواض أخرى تحتوي على ماء

- قم ب إيقاف التشغيل قبل تركيب الإبريق في وحدة الموتور.
- قم بإيقاف التشغيل وانتظر إلى أن تتوقف الشفرات قبل إخراج الغطاء من الإبريق أو إخراج الإبريق من وحدة الموتور.
- لا تضع أي شيء آخر (ملقعة أو سكين، الخ) في الإبريق أثناء توصيل الخلاط.
- لا تستخدم أي أداة غير التي تكون مع الجهاز.
- لا تستخدم الجهاز لأغراض غير مقرر في التعليمات.
- لا تستخدم الجهاز إذا كان نالفا أو لا يعمل بصورة صحيحة.
- لا تستخدم الجهاز بشكل مستمر لأكثر من 2 دقائق. وبعد استخدامه لمدة 2 دقائق، اتركه يستريح لمدة 2 دقائق قبل مواصلة استخدامه.

للاستعمال المنزلي فقط

الرسومات

1. تخزين سلك الكهرباء (تحت القاعدة)
 2. وحدة الموتور
 3. أداة التحكم في السرعة
 4. وحدة الشفرات
 5. مانع تسرب
6. الإبريق
7. الغطاء
8. غطاء
- ☑ خزنة غسالة الصحون

التجميع

1. يتم تعبئة الإبريق ووحدة الشفرة ومانع التسرب معا.
2. ضع الإبريق رأسا على عقب مع جعل وحدة الشفرة ومانع التسرب في موضعهما.
3. أدر قاعدة الإبريق رأسا على عقب واربطها بالمسامير على أسفل الإبريق. عامل الإبريق والقاعدة كوحدة واحدة في الاستخدام.
4. ضع وحدة الموتور على سطح جاف وثابت ومستو.
5. قومي بانزال الإبريق على وحدة الموتور ثم لفه في اتجاه عقارب الساعة حتى يتم إحكامه. لن يعمل الخلاط إلا إذا تم تركيب غطاء الإبريق بشكل صحيح ومحكم.



الاستخدام

سوف يتوق 0 تشغيل الخلاط أوتوماتيكياً بعد 2 دقائق من التشغيل المتواصل. من الطبيعي أن يومض زر إيقاف التشغيل (0) في وضعية الاستعداد للتشغيل. على الرغم من ذلك، إذا ما كان الزر يومض بسرعة، ولم تعمل الوحدة عند الضغط على أي من الأزرار، فصلها عن مصدر الكهرباء ثم أعد توصيلها وأعد المحاولة مرة أخرى.

1. أخرج الغطاء.
 2. ضع المكونات في الوعاء.
 3. لا تملأ بعد علامة 1700 (1700ml مللي). وإذا قمت بذلك، قد تفتح المحتويات الغطاء عند بدء تشغيل الموتور.
 4. استبدل الغطاء. لا يجب تشغيل الجهاز بدون تركيب الغطاء.
 5. قم بتركيب الغطاء في الثقب الموجود في الغطاء وأدره عكس اتجاه عقارب الساعة لقفله.
 6. لا تقم بتشغيل الجهاز بدون تركيب الغطاء.
 7. اضغطي على الزر 1 أو 2 لبدء تشغيل الخلاط.
 8. اضغطي على زر التشغيل/الإيقاف لإيقاف تشغيل الخلاط.
 9. وبدلاً من ذلك، يكمن الضغط على زر النبض @ في دفعات قصيرة إلى أن يتم الحصول على القوام المطلوب.
 10. لإضافة مكونات أثناء عمل الخلاط، قم بإخراج الغطاء وصب المكونات الجديدة من خلال الثقب ثم استبدل الغطاء عند الانتهاء.
- قم بالإيقاف (0)، وانتظر إلى أن تتوقف الشفرات قبل إخراج الغطاء من الإبريق أو إخراج الإبريق من وحدة الموتور.

التلج المجروش

قبل استخدام الجهاز لجرش الثلج، تأكد من أنه نظيف واشطفه تماماً. قد يؤثر أقل قدر من المنظفات على طعم الثلج المجروش وسوف يطفئ أي شراب يتم إضافته. للحصول على أفضل نتائج، املا الإبريق بين 150ML و 500ML بمكعبات ثلج. ضع الغطاء على الخلاط ثم:

1. اضغطي على زر النبض @ لمدة ثانية أو ثانيتين، ثم اتركه.
2. تحقق من النتائج واضبطها.

التخزين

لتقليل مقدار المساحة المطلوبة لتخزين الخلاط الخاص بك، ضعي الإبريق فوق وحدة الموتور والغطاء فوق قاعدة الإبريق كما هو موضح. يمكن تخزين سلك الكهرباء ملفوفاً تحت قاعدة وحدة الموتور.

العناية والصيانة

1. قم بالإيقاف (0)، وانتظر إلى أن تتوقف الشفرات قبل إخراج الغطاء من الإبريق أو إخراج الإبريق من وحدة الموتور.
 2. امسح السطح الخارجي لوحدة الموتور بقطعة قماش مبللة نظيفة.
 3. اغسل الأجزاء القابلة للفتح.
-  ويمكنك غسل هذه الأجزاء في غسالة صحون. وإذا كنت تستخدم غسالة صحون، فسوف تؤثر البيئة القاسية داخل غسالة الصحون على التشطيبات السطحية. يجب أن يكون التلف ظاهري فقط ولا يؤثر على عمل الجهاز.

وحدة الشفرات

قد ترغب في إخراج وحدة الشفرة لتنظيفها.

1. أخرج الغطاء.
2. ضع الإبريق رأساً على عقب.
3. قم بفك قاعدة الإبريق وارفعه.
4. تعامل مع الأجزاء البلاستيكية فقط - ولا تلمس الأجزاء المعدنية.
5. ارفع وحدة الشفرة بحرص من الإبريق.
6. قم برفع السداة الخاصة بوحدة النصل.
7. اغسل مانع التسرب وحدة الشفرات في ماء صابوني دافئ واشطفه وجففه بالهواء.
8. استبدل مانع التسرب الموجود حول وحدة الشفرات.
9. استبدل وحدة الشفرة في الإبريق.
10. أدر قاعدة الإبريق رأساً على عقب واربطها بالمسامير على أسفل الإبريق.

إعادة التدوير

لتجنب المشاكل البيئية والصحية الناجمة عن المواد الخطرة، يجب عدم التخلص من الأجهزة، والبطاريات القابلة لإعادة الشحن والبطاريات غير القابلة لإعادة الشحن التي تحمل علامة واحدة من هذه الرموز مع نفايات البلدية غير المصنفة. يجب دائمًا التخلص من المنتجات الكهربائية والإلكترونية، وكذلك إذا أمكن، البطاريات القابلة لإعادة الشحن وغير القابلة لإعادة الشحن، في نقطة رسمية مناسبة لإعادة التدوير/تجميع المخلفات.



