



Russell Hobbs



- GB
- DE
- FR
- NL
- IT
- ES
- PT
- DK
- SE
- NO
- FI
- RU
- CZ
- SK
- PL
- HR
- SI
- GR
- HU
- TR
- RO
- BG
- AE

21350-56

 www.russellhobbs.com

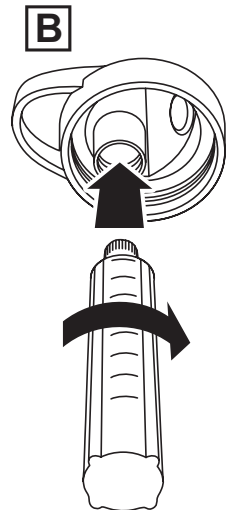
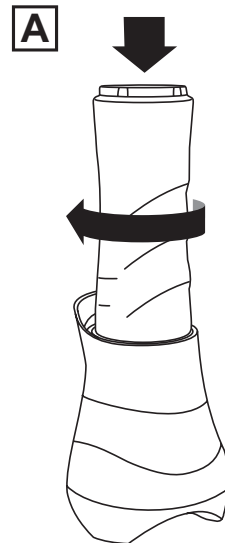
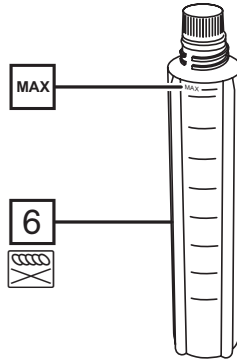
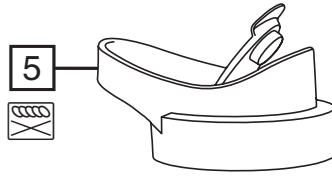
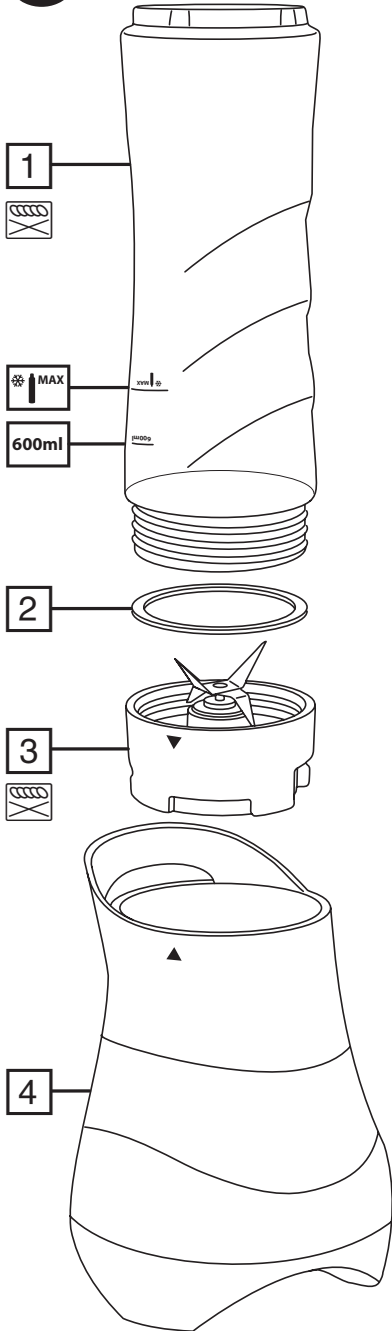

Read the instructions, keep them safe, pass them on if you pass the appliance on. Remove all packaging before use.



IMPORTANT SAFEGUARDS

Follow basic safety precautions, including:

This appliance can be used by persons with reduced physical, sensory or mental capabilities or lack of experience and knowledge if they have been supervised/instructed and understand the hazards involved.

Children must not use or play with the appliance. Keep the appliance and cable out of reach of children.

Always disconnect the appliance from the mains supply socket if it is left unattended and before assembling, disassembling or cleaning.

Misuse of the appliance may cause injury.

If the cable is damaged, it must be replaced by the manufacturer, its service agent, or someone similarly qualified, to avoid hazard.

Care must be taken when handling sharp cutting blades during emptying and cleaning.

Never process hot or boiling liquids. Allow them to cool before processing.

- ⊗ Do not use this appliance near bathtubs, showers, basins or other vessels containing water.
- Don't use accessories or attachments other than those we supply.
- Don't use this appliance for any purpose other than making smoothies.
- Don't operate the appliance if it's damaged or malfunctions.
- Don't run the motor for more than 1 minute, or it may overheat. After 1 minute, switch off for at least 2 minutes, to let the motor cool.

HOUSEHOLD USE ONLY

DIAGRAMS

- | | |
|---------------|---|
| 1. Bottle | 5. Lid |
| 2. Seal | 6. Cooling tube |
| 3. Blade unit |  Dishwasher – top rack |
| 4. Motor unit | |

BEFORE USING FOR THE FIRST TIME

Clean the appliance before using it for the first time.

USING YOUR MIX & GO

1. Sit the motor unit on a dry, firm, level surface.
2. Put the plug into the power socket.
3. Add the ingredients to the bottle then screw on the blade unit. Don't fill past 600ml.
4. Turn the bottle upside down.
5. Align ▼ on the bottle with ▲ on the motor unit.
6. Lower the blade unit into the motor unit.
7. Press the bottle down to run the motor. Release it to stop the motor.
8. For "hands free" operation, turn the bottle left to run the motor (FIG A), then back, to stop.

- Once finished, lift the bottle off the motor unit, turn it upright, unscrew the blade unit then screw the lid onto of the bottle.
- Flip the cap on the lid open to pour, press it closed to store.

USING THE COOLING TUBE

The cooling tube helps to keep your drink cooler and fresher for longer.

- Open the cooling tube screw cap and fill the tube with water to the **MAX** mark on the tube.
- Replace the screw cap.
- Place the cooling tube in the freezer (or freezer compartment of your fridge) until the water inside has frozen.
- Once frozen, screw the cooling tube into the underside of the lid (FIG B)
- Follow the previous instructions to make your drink and once made, fit the lid and cooling tube to the bottle. Remember, when using the cooling tube only fill the bottle up to the cooling tube MAX marking (※^{MAX}).

CARE AND MAINTENANCE

- Unplug the appliance.
- Wipe the the motor unit with a damp cloth.
- Remove the seal with something blunt, like the handle of a fork.
- Hand wash the removable parts.
- Press the seal back into place with something blunt, like the handle of a fork.

 You may wash these parts in the top rack of a dishwasher.

If you use a dishwasher, the harsh environment inside the dishwasher will affect the surface finishes. The damage should be cosmetic only, and should not affect the operation of the appliance.

RECYCLING



To avoid environmental and health problems due to hazardous substances, appliances and rechargeable and non-rechargeable batteries marked with one of these symbols must not be disposed of with unsorted municipal waste. Always dispose of electrical and electronic products and, where applicable, rechargeable and non-rechargeable batteries, at an appropriate official recycling/collection point.

FRUITY SMOOTHIES

Process everything till smooth.

60ml yogurt
200ml milk
30g oatmeal
1 banana
30ml honey
2 apples, cored

170g chocolate ice cream
300g orange juice

150g hazelnut yogurt
1 banana
200ml milk

300ml chocolate milk
2 pears, cored

200ml yogurt
1 mango, stone removed
200ml milk
5ml honey

300ml milk
1 banana
12 strawberries

400ml milk
1 banana
20ml honey
10ml vanilla extract

360ml lemonade
125g vanilla ice cream
70g blueberries

300ml orange juice
300ml cranberry juice
1 banana

4 halves of tinned apricot
80ml apricot juice (from tin)
2 peaches, stone removed
60ml yogurt
200ml milk
10ml honey

600ml apple juice
1 mango, stone removed

300ml apple juice
90g raspberries
12 strawberries

400ml apple juice
1 kiwi fruit, peeled
150g melon

350ml lemonade
125ml chocolate ice cream
100ml cherries, stones removed

ADULT ONLY SMOOTHIES (2 portions)

200ml ginger beer
150g melon
40ml rum

100ml cranberry juice
50ml vodka
50ml cointreau

100ml milk
40g vanilla ice cream
2.5g instant coffee powder
40ml irish cream liqueur

100ml lemonade
60ml gin
5ml lemon juice
3 strawberries
300ml apple juice
90g raspberries
12 strawberries

400ml apple juice
1 kiwi fruit, peeled
150g melon

350ml lemonade
125ml chocolate ice cream
100g cherries, stones removed

Lesen Sie die Anleitung, bewahren Sie sie auf und falls Sie das Gerät an Dritte abgeben, geben Sie auch die Anleitung mit. Entfernen Sie die Verpackung vollständig, bevor Sie das Gerät einschalten.

WICHTIGE SICHERHEITSVORKEHRUNGEN

Beachten Sie bitte folgende grundlegende Vorsichtsmaßnahmen:

Dieses Gerät ist für die Nutzung von Personen mit eingeschränkten physischen, sensorischen oder geistigen Fähigkeiten oder Mangel an Erfahrung und Wissen geeignet, wenn ihnen die Handhabung erklärt wurde/sie dabei beaufsichtigt werden und ihnen die damit verbundenen Gefahren bewusst sind.

Kinder dürfen das Gerät weder verwenden noch damit spielen. Bewahren Sie das Gerät und das Kabel außer Reichweite von Kindern auf.

Trennen Sie das Gerät immer von der Stromzufuhr, wenn Sie es unbeaufsichtigt lassen, reinigen oder Zubehör entfernen oder befestigen. Bei nicht ordnungsgemäßem Gebrauch kann es zu Verletzungen kommen.

Weist das Kabel Beschädigungen auf, muss es vom Hersteller, einer Wartungsvertretung des Herstellers oder einer qualifizierten Fachkraft ersetzt werden, um eine mögliche Gefährdung auszuschließen.

Seien Sie beim Umgang mit scharfen Messern etwa beim Entleeren oder bei der Reinigung des Geräts äußerst vorsichtig.

Verarbeiten Sie niemals heiße oder kochende Flüssigkeiten. Lassen Sie diese erst abkühlen, bevor Sie sie verarbeiten.

- ⊗ Verwenden Sie das Gerät nicht in der Nähe einer Badewanne, einem Behälter oder anderen Gefäßen, die Wasser enthalten.
- Verwenden Sie dieses Gerät ausschließlich für die Herstellung von Smoothies.
- Gerät keinesfalls benutzen, wenn es beschädigt ist oder Fehlfunktion zeigt.
- Den Motor nicht länger als 1 Minute lang laufen lassen – er könnte sonst heißlaufen. Nach 1 Minute den Motor mindestens 2 Minuten lang ausschalten, damit der Motor abkühlen kann.

NUR FÜR DEN GEBRAUCH IM HAUSHALT GEEIGNET

ZEICHNUNGEN

- | | |
|------------------|--|
| 1. Flasche | 5. Kappe |
| 2. Dichtung | 6. Kühleinsatz |
| 3. Messereinheit |  Spülmaschine – oberes Fach |
| 4. Motoreinheit | |

VOR ERSTMALIGEM GEBRAUCH

Reinigen Sie das Gerät vor dem ersten Gebrauch.

SO FUNKTIONIERT IHR MIX & GO

1. Stellen Sie die Motoreinheit auf eine trockene, feste, ebene Fläche.
2. Gerätenetzstecker in die Steckdose stecken.
3. Fügen Sie die Zutaten in die Flasche und schrauben Sie anschließend die Messereinheit auf. Befüllen Sie die Flasche höchstens bis zur 600 ml Markierung.
4. Drehen Sie die Flasche um.
5. Stellen Sie das Symbol ▼ auf der Flasche so ein, dass es auf das Symbol ▲ auf der Motoreinheit zeigt.
6. Setzen Sie die Messereinheit in die Motoreinheit ein.
7. Drücken Sie die Flasche nach unten, um den Motor zu betreiben.
8. Lassen Sie sie los, um den Motor anzuhalten.
9. Sie können das Gerät freihändig bedienen, indem Sie die Flasche nach links drehen, um den Motor in Betrieb zu nehmen (ABB. A), und sie dann wieder zurückdrehen, um den Motorbetrieb anzuhalten.
10. Sobald die Zubereitung abgeschlossen ist, nehmen Sie die Flasche von der Motoreinheit, stellen Sie sie aufrecht hin, schrauben Sie die Messereinheit ab und schrauben Sie dann den Deckel auf die Flasche.
11. Öffnen Sie zum Ausschütten die Kappe auf dem Deckel, zur Aufbewahrung schließen Sie sie wieder.

SO FUNKTIONIERT DER KÜHLEINSATZ

Dank des Kühleinsatzes bleibt ihr Getränk länger kalt und frisch.

1. Öffnen Sie den Schraubverschluss des Kühleinsatzes und befüllen Sie den Einsatz bis zur **MAX** Markierung mit Wasser.
2. Befestigen Sie den Schraubverschluss wieder.
3. Stellen Sie den Kühleinsatz solange in den Gefrierschrank (oder das Gefrierfach Ihres Kühlschranks), bis das Wasser im Einsatz gefroren ist.
4. Sobald es gefroren ist, schrauben Sie den Kühleinsatz an der unteren Seite des Deckels fest (ABB. B).
5. Folgen Sie den oben erwähnten Anweisungen zur Zubereitung Ihres Getränks und setzen Sie nach der Abschluss den Deckel auf und den Kühleinsatz in die Flasche ein. Achten Sie darauf, dass Sie die Flasche bei Verwendung des Kühleinsatzes nur bis zur MAX Markierung für den Kühleinsatz (* MAX) befüllen.

PFLEGE UND INSTANDHALTUNG

1. Den Stecker des Geräts aus der Steckdose ziehen.
2. Wischen Sie die Motoreinheit mit einem feuchten Tuch ab.
3. Entfernen Sie die Dichtung mit einem stumpfen Gegenstand, etwa mit dem Griff einer Gabel.
4. Reinigen Sie die abnehmbaren Teile nur mit der Hand.
5. Verschließen Sie die Dichtung wieder mit einem stumpfen Gegenstand, etwa mit dem Griff einer Gabel.

 Sie können diese Teile im oberen Fach des Geschirrspülers reinigen.

Bei Verwendung eines Geschirrspülers kann das raue Umfeld im Geschirrspüler die Oberflächenlackierung beschädigen.

Die Beschädigung ist nur kosmetisch und beeinträchtigt nicht die Funktion des Gerätes.

RECYCLING



Um durch giftige Substanzen hervorgerufene Gefahren für Gesundheit und Umwelt zu vermeiden, dürfen Geräte sowie wiederaufladbare und nicht wiederaufladbare Batterien, die mit einem dieser Symbole gekennzeichnet sind, nicht mit unsortiertem Siedlungsabfall entsorgt werden. Entsorgen Sie elektrische und elektronische Produkte und gegebenenfalls wiederaufladbare und nicht wiederaufladbare Batterien bei entsprechenden amtlichen Recycling- / Rücknahmestellen.

FRUCHTIGE SMOOTHIES

Verrühren Sie alles zu einer cremigen Masse.

60ml Joghurt
200ml Milch
30g Haferflocken
1 Banane
30ml Honig
2 Äpfel, entkernt

170g Schokoladeneis
300ml Orangensaft

150g Haselnuss-Joghurt
1 Banane
200ml Milch

300ml Schokoladenmilch
2 Birnen, entkernt

200ml Joghurt
1 Mango, Stein entfernt
200ml Milch
5ml Honig

300ml Milch
1 Banane
12 Erdbeeren

400ml Milch
1 Banane
20ml Honig
10ml Vanillearoma

360ml Limonade
125g Vanilleeis
70g Heidelbeeren

300ml Orangensaft
300ml Cranberrysaft
1 Banane

4 Aprikosenhälften aus der Dose
80ml Aprikosensaft (aus der Dose)
2 Pfirsiche, entsteint

60ml Joghurt
200ml Milch
10ml Honig

600ml Apfelsaft
1 Mango, Stein entfernt

300ml Apfelsaft
90g Himbeeren
12 Erdbeeren

400ml Apfelsaft
1 Kiwi, geschält
150g Melone

350ml Limonade
125ml Schokoladeneis
100g Kirschen, entsteint

ALKOHOLISCHE SMOOTHIES (2 PORTIONEN)

200ml Ingwerbier
150g Melone
40ml Rum

100ml Cranberrysaft
50ml Wodka
50ml Cointreau

100ml Milch
40g Vanilleeis
2.5g Instantkaffeepulver
40ml Irish cream Likör

100ml Limonade
60ml Gin
5ml Zitronensaft
3 Erdbeeren

Lisez les instructions, conservez-les et transférez-les si vous transférez l'appareil. Retirez tous les emballages avant utilisation.

PRÉCAUTIONS IMPORTANTES

Suivez les précautions essentielles de sécurité, à savoir:

Cet appareil peut être utilisé par des personnes aux aptitudes physiques, sensorielles ou mentales réduites ou ne possédant pas l'expérience et les connaissances suffisantes, pour autant que ces personnes soient supervisées/aient reçu des instructions et soient conscientes des risques encourus.

Les enfants ne doivent pas utiliser ni jouer avec l'appareil. Tenez l'appareil et le câble hors de portée des enfants.

Assurez-vous que l'appareil est arrêté et débranché après utilisation et avant son nettoyage, ou encore pour monter/retirer un accessoire ou des pièces.

Une utilisation inappropriée de l'appareil peut causer des blessures.

Si le câble est abîmé, vous devez le faire remplacer par le fabricant, un de ses techniciens agréés ou une personne également qualifiée, pour éviter tout danger.

Vous devez faire preuve de prudence lors de la manipulation des lames tranchantes lorsque vous videz et nettoyez l'appareil.

Ne traitez en aucun cas des liquides chauds ou bouillants. Laissez-les refroidir avant de les traiter.

- ⊗ Veillez à ne pas utiliser cet appareil à proximité de baignoires, douches, lavabos ou autres récipients contenant de l'eau.
- N'adaptez pas d'accessoires autres que ceux fournis.
- Utilisez cet appareil exclusivement pour la préparation de smoothies.
- N'utilisez pas l'appareil s'il est endommagé ou ne fonctionne pas correctement.
- Ne faites pas fonctionner l'appareil plus d'une minute d'affilée afin d'éviter qu'il ne surchauffe. Après une minute, laissez reposer l'appareil pendant au moins 2 minutes pour que le moteur se refroidisse.

POUR UN USAGE DOMESTIQUE UNIQUEMENT

SCHÉMAS

- | | |
|------------------------|--|
| 1. Bouteille | 5. Couvercle |
| 2. Anneau d'étanchéité | 6. Tube de refroidissement |
| 3. Bloc de lames |  Lave-vaisselle – grille supérieure |
| 4. Bloc moteur | |

AVANT LA PREMIÈRE UTILISATION

Nettoyez l'appareil avant de l'utiliser pour la première fois.



FONCTIONNEMENT DE VOTRE APPAREIL MIX & GO

1. Déposez le bloc moteur sur une surface sèche, ferme et plane.
2. Mettez la fiche dans la prise de courant.
3. Ajoutez les ingrédients dans la bouteille et vissez ensuite la bouteille sur le bloc de lames. Veillez à ne pas remplir la bouteille au-delà de la marque de 600 ml.
4. Retournez la bouteille.
5. Alignez la marque ▼ sur la bouteille avec la marque ▲ sur le bloc moteur.
6. Insérez le bloc de lames dans le bloc moteur.
7. Appuyez sur la bouteille vers le bas pour faire tourner le moteur.
8. Lâchez la pression sur la bouteille pour arrêter le moteur.
9. Pour un fonctionnement « mains libres », faites pivoter la bouteille vers la gauche pour faire tourner le moteur (FIGURE A), puis dans l'autre sens pour l'arrêter.
10. Une fois le traitement achevé, séparez la bouteille du bloc moteur, retournez-la pour la remettre en position verticale, dévissez le bloc de lames et vissez ensuite le couvercle sur la bouteille.
11. Dévissez le bouchon du couvercle pour verser le liquide, vissez-le pour conserver le liquide.

FONCTIONNEMENT DU TUBE DE REFROIDISSEMENT

Le tube de refroidissement permet de maintenir votre boisson plus froide et plus fraîche pendant plus longtemps.

1. Ouvrez le capuchon à visser du tube de refroidissement et remplissez le tube d'eau jusqu'à la marque **MAX** sur le tube.
2. Remettez le capuchon à visser à sa place.
3. Placez le tube de refroidissement dans le congélateur (ou dans le compartiment congélateur de votre réfrigérateur) jusqu'à ce que l'eau qu'il contient se soit congelée.
4. Après congélation du tube de refroidissement, vissez-le à la partie inférieure du couvercle (FIGURE B)
5. Suivez les instructions précédentes pour préparer votre boisson et, ceci fait, fixez le couvercle et le tube de refroidissement à la bouteille. Lorsque vous utilisez le tube de refroidissement, veillez à ne remplir la bouteille que jusqu'à la marque **MAX** (*) du tube de refroidissement.

SOINS ET ENTRETIEN

1. Débranchez l'appareil.
2. Essuyez le bloc moteur avec un chiffon humide.
3. Retirez l'anneau d'étanchéité avec un objet non tranchant tel que le manche d'une fourchette.
4. Lavez à la main les pièces amovibles.
5. Remettez l'anneau d'étanchéité en place avec un objet non tranchant tel que le manche d'une fourchette.

 Vous pouvez laver ces pièces sur la grille supérieure du lave-vaisselle.

Toutefois, les conditions de lavage du lave-vaisselle affecteront la finition de la surface de l'appareil. Cela affecte l'apparence de l'appareil, non pas son fonctionnement.

RECYCLAGE



Afin d'éviter les problèmes occasionnés à l'environnement et à la santé par des substances dangereuses, les appareils et les batteries rechargeables et non rechargeables présentant l'un de ces symboles ne doivent pas être éliminés avec les déchets municipaux non triés. Éliminez dans tous les cas les produits électriques et électroniques et, le cas échéant, les batteries rechargeables et non rechargeables, dans un centre officiel et approprié de collecte/recyclage.

SMOOTHIES AUX FRUITS

Travailler tous les ingrédients jusqu'à obtenir un mélange lisse.

60ml yogourt
200ml lait
30g farine d'avoine
1 banane
30ml miel
2 pommes, évidées

170g crème glacée au chocolat
300ml jus d'orange

150g yogourt aux noisettes
1 banane
200ml lait

300ml lait au chocolat
2 poires, évidées

200ml yogourt
1 mangue dénoyautée
200ml lait
5ml miel

300ml lait
1 banane
12 fraises

400ml lait
1 banane
20ml miel
10ml extrait de vanille

360ml limonade
125g crème glacée à la vanille
70g myrtilles

300ml jus d'orange
300ml jus d'airelle
1 banane

4 moitiés d'abricots en conserve
80ml jus d'abricot (en conserve)
2 pêches dénoyautées

60ml yogourt
200ml lait
10ml miel

600ml jus de pomme
1 mangue dénoyautée

300ml jus de pomme
90g framboises
12 fraises

400ml jus de pomme
1 kiwi épluché
150g melon

350ml limonade
125ml crème glacée au chocolat
100g cerises dénoyautées

SMOOTHIES POUR ADULTES (2 PORTIONS)

200ml bière au gingembre
150g melon
40ml rhum

100ml jus d'airelle
50ml vodka
50ml cointreau

100ml lait
40g crème glacée à la vanille
2.5g poudre de café instantané
40ml liqueur de crème irlandaise

100ml limonade
60ml gin
5ml jus de citron
3 fraises



Lees de instructies, bewaar ze goed en geef ze met het apparaat mee wanneer u deze aan een derde geeft. Verwijder alle verpakkingsmaterialen voor gebruik.

BELANGRIJKE VEILIGHEIDSMATREGELEN

Volg de gebruikelijke veiligheidsmaatregelen, zoals:

Dit apparaat kan onder toezicht worden gebruikt door personen met verminderde lichamelijke, zintuiglijke of geestelijke vermogens of die gebrek aan ervaring of kennis hebben als iemand hen heeft uitgelegd hoe het apparaat moet worden gebruikt en ze de gevaren begrijpen.

Kinderen mogen het apparaat niet gebruiken of ermee spelen. Bewaar het apparaat en het snoer buiten het bereik van kinderen.

Altijd de stekker van het apparaat uit het stopcontact verwijderen als de mixer onbeheerd wordt achtergelaten, voordat de hulpstukken worden geplaatst of verwijderd en voordat het apparaat wordt gereinigd.

Verkeerd gebruik van het apparaat kan leiden tot letsels.

Indien het snoer beschadigd is, moet het door de fabrikant, een technicus of een ander deskundig persoon vervangen worden om eventuele risico's te vermijden.

Wees voorzichtig wanneer u scherpe messen hanteert tijdens het legen en reinigen.

Verwerk nooit hete of kokende vloeistoffen. Laat ze eerst afkoelen.

- ⊗ Gebruik het apparaat niet in de buurt van badkuipen, douches, wastafels of andere reservoirs die water of andere vloeistoffen bevatten.
- Gebruik alleen de bijgeleverde toebehoren of hulpstukken.
- Gebruik dit apparaat alleen om smoothies klaar te maken.
- Gebruik het apparaat niet bij beschadigingen of storingen.
- Om oververhitting te voorkomen, dient u de motor niet langer dan 1 minuut onafgebroken te laten draaien. Zet het apparaat na 1 minute minstens 2 minuten uit om de motor te laten afkoelen.

UITSLUITEND VOOR HUISHOUDELIJK GEBRUIK

AFBEELDINGEN

- | | |
|------------------|--|
| 1. Fles | 5. Deksel |
| 2. Afdichting | 6. Koelbuis |
| 3. Messeneenheid |  Vaatwasmachine – bovenste korf |
| 4. Motoreenheid | |

VOOR HET EERSTE GEBRUIK

Reinig het apparaat voor het eerste gebruik.

UW MIX & GO GEBRUIKEN

1. Plaats de motoreenheid op een droog, stevig en vlak oppervlak.
2. Steek de stekker in het stopcontact.

3. Voeg de ingrediënten toe aan de fles en schroef de messen erop. Vul niet hoger dan 600 ml.
4. Draai de fles ondersteboven.
5. Breng de ▼ op de fles op één lijn met de ▲ op de motoreenheid.
6. Laat de messeneenheid zakken in de motoreenheid.
7. Duw op de fles om de motor in te schakelen.
8. Laat deze los om de motor uit te schakelen.
9. Voor handsfree bediening draait u de fles naar links om de motor in te schakelen (FIG. A) en terug om hem te schakelen.
10. Als u klaar bent, tilt u de fles van de motoreenheid, zet hem rechtop, schroeft de messen eraf en
11. schroeft het deksel op de fles.
12. Klap de dop van het deksel open om te gieten en sluit deze om de bereiding te bewaren.



DE KOELBUIS GEBRUIKEN

De koelbus zorgt ervoor dat uw drankje langer koel en vers blijft.

1. Open de schroefdop van de koelbus en vul de bus met water tot het **MAX**-teken.
2. Draai de schroefdop weer vast.
3. Plaats de koelbus in de vriezer (of het vriesvak van uw koelkast) tot het water erin bevroren is.
4. Als het bevroren is, schroeft u de koelbus in de onderkant van het deksel (FIG. B)
5. Volg de voorgaande instructies om uw drankje te maken en plaats daarna het deksel en de koelbus op de fles. Vergeet niet om de fles niet hoger te vullen dan het MAX-teken (☞^{MAX}) op de koelbus als u deze gebruikt.

ZORG EN ONDERHOUD

1. Haal de stekker van het apparaat uit het stopcontact.
 2. Reinig de motoreenheid met een vochtige doek.
 3. Verwijder de afdichting met een stomp voorwerp, zoals de steel van een vork.
 4. Was de afneembare onderdelen met de hand.
 5. Plaats de afdichting terug met een stomp voorwerp, zoals de steel van een vork.
-  Deze onderdelen mogen in de bovenste korf van een vaatwasmachine worden gewassen. Wanneer u de vaatwasmachine gebruikt, zal dit de afwerking van de oppervlakten beïnvloeden. De schade is normaal uitsluitend esthetisch en heeft geen invloed op de werking van het apparaat.

RECYCLING



Om milieu- en gezondheidsproblemen door gevaarlijke stoffen te vermijden, mogen apparaten en oplaadbare en niet oplaadbare batterijen met een van deze symbolen niet samen met het huishoudelijk afval worden verwijderd. Breng elektrische en elektronische producten en, indien van toepassing, oplaadbare en niet-oplaadbare batterijen, altijd naar een officieel recycling-/inzamelpunt.

FRUITIGE SMOOTHIES

Verwerk alles tot een glad mengsel.

60ml yoghurt
200ml melk
30g haverhout
1 banaan
30ml honing
2 appels waar u het hart heeft uitgehaald

170g chocolade-ijs
300ml sinaasappelsap

150g hazelnootyoghurt
1 banaan
200ml melk

300ml chocolademelk
2 ontpitte peren

200ml yoghurt
1 ontpitte mango
200ml melk
5ml honing

300ml melk
1 banaan
12 aardbeien

400ml melk
1 banaan
20ml honing
10ml vanille-extract

360ml limonade
125g vanille-ijs
70g Bosbessen

300ml sinaasappelsap
300ml cranberrysap
1 banaan

4 halve abrikozen uit blik
80ml abrikozensap (blik)
2 ontpitte perziken

60ml yoghurt
200ml melk
10ml honing

600ml appelsap
1 ontpitte mango

300ml appelsap
90g frambozen
12 aardbeien

400ml appelsap
1 geschilde kiwi's
150g meloen

350ml limonade
125ml chocolade-ijs
100g ontpitte kersen

SMOOTHIES VOOR VOLWASSENEN (2 PORTIES)

200ml gemberbier
150g meloen
40ml rum

100ml cranberrysap
50ml wodka
50ml cointreau

100ml melk
40g vanille-ijs
2.5g instant koffiepoeder
40ml Irish cream likeur

100ml limonade
60ml gin
5ml citroensap
3 aardbeien

Leggere le istruzioni e conservarle al sicuro. In caso di cessione dell'apparecchio ad altre persone, consegnare anche le istruzioni. Rimuovere tutto l'imballaggio prima dell'uso.

NORME DI SICUREZZA IMPORTANTI

Osservare le precauzioni fondamentali di sicurezza, e in particolare quanto segue:

Questo apparecchio può essere utilizzato da persone con ridotte capacità fisiche, sensoriali o mentali o che manchino di esperienza o conoscenza dell'apparecchio, a condizione che siano controllate o istruite da un adulto e che siano in grado di capirne i rischi.

I bambini non devono utilizzare o giocare con l'apparecchio. Tenere l'apparecchio ed il cavo fuori dalla portata dei bambini.

Verificare che l'apparecchio sia spento e scollegato dalla presa di alimentazione dopo l'uso e prima della pulizia o dell'inserimento/rimozione di accessori o parti.

L'uso errato dell'apparecchio può causare lesioni.

Se il cavo è danneggiato, farlo cambiare dal fabbricante, da un rivenditore autorizzato o da personale similmente qualificato, per evitare incidenti.

Prestare particolare attenzione quando si maneggiano lame da taglio affilate durante le operazioni di vuotamento e pulizia.

Non lavorare mai liquidi caldi o bollenti. Lasciarli raffreddare prima di procedere alla lavorazione.

- ⊗ Non utilizzare l'apparecchio vicino a vasche da bagno, docce, lavandini o altri recipienti contenenti acqua.
- Montare sull'apparecchio solo gli accessori o gli elementi dati in dotazione.
- Non utilizzare questo apparecchio per scopi diversi da quello di preparare frappè.
- Non usare l'apparecchio se è danneggiato o funziona male.
- Non tenere in funzione il motore per più di 1 minuto, altrimenti si potrebbe surriscaldare. Dopo 1 minuto, spegnere l'apparecchio per almeno altri 2 minuti per lasciare raffreddare il motore.

SOLO PER USO DOMESTICO

IMMAGINI

- | | |
|----------------------|--|
| 1. Bicchiere | 5. Coperchio |
| 2. Guarnizione | 6. Tubo di raffreddamento |
| 3. Gruppo delle lame |  Lavastoviglie - cestello superiore |
| 4. Gruppo del motore | |

PRIMA DI UTILIZZARE L'APPARECCHIO PER LA PRIMA VOLTA

Pulire l'apparecchio prima di utilizzarlo per la prima volta.

COME UTILIZZARE MIX & GO

1. Collocare il gruppo del motore su una superficie asciutta, stabile e a livello.
2. Inserire la spina nella presa di corrente.



3. Mettere gli ingredienti nella bottiglia e avvitare sull'unità lame. Non riempire oltre i 600 ml.
4. Capovolgere il bicchiere.
5. Allineare ▼ sul bicchiere con ▲ sul gruppo del motore.
6. Poggiare il gruppo delle lame sul gruppo del motore.
7. Premere il bicchiere per fare funzionare il motore.
8. Rilasciarlo per arrestare il motore.
9. Per il funzionamento a mani libere, ruotare la bottiglia a sinistra per azionare il motore (FIG. A), poi ruotare in senso contrario per arrestare.
10. Una volta finito, rimuovere la bottiglia sollevandola dall'unità motore, girarla mettendola in posizione verticale, svitare l'unità lame poi avvitare il coperchio sulla bottiglia stessa.
11. Mettere il tappo sul coperchio aperto per versare, premere chiudendo per conservare.

COME UTILIZZARE IL TUBO DI RAFFREDDAMENTO

Il tubo di raffreddamento aiuta a mantenere la bevanda più fredda più a lungo.

1. Aprire il tappo a vite del tubo di raffreddamento e riempire il tubo di acqua fino al segno **MAX** sul tubo stesso.
2. Riposizionare il tappo a vite.
3. Posizionare il tubo di raffreddamento nel congelatore (o nello scomparto freezer del frigorifero) fino a quando l'acqua all'interno non si è congelata.
4. Una volta congelata, avvitare il tubo di raffreddamento nella parte inferiore del coperchio (FIG. B).
5. Seguire le istruzioni precedenti per preparare la bevanda e, una volta ultimata la preparazione, mettere il coperchio e il tubo di raffreddamento sulla bottiglia. Ricordate: quando si utilizza il tubo di raffreddamento, riempire la bottiglia solo fino al segno **MAX** (***I**^{MAX}) del tubo di raffreddamento.

CURA E MANUTENZIONE

1. Staccare la spina dalla presa di corrente.
2. Pulire il gruppo del motore con un panno umido.
3. Rimuovere la guarnizione con qualcosa di smussato, come il manico di una forchetta.
4. Lavare a mano le parti rimovibili.
5. Premere la guarnizione nuovamente al suo posto con qualcosa di smussato, come il manico di una forchetta.

 È possibile lavare queste parti nel cestello superiore della lavastoviglie.

Se si usa la lavastoviglie, l'ambiente estremo al suo interno altera le finiture superficiali.

Il danno dovrebbe essere solo estetico e non dovrebbe modificare l'operatività dell'apparecchio.

RICICLO



Per evitare problemi di salute ed ambientali dovuti a sostanze pericolose, gli apparecchi e le batterie ricaricabili e non ricaricabili contrassegnati con uno di questi simboli non devono essere smaltiti con i rifiuti urbani indifferenziati. Smaltire i prodotti elettrici ed elettronici e, quando possibile, le batterie ricaricabili e non ricaricabili, in un punto di raccolta autorizzato per il riciclo/la raccolta.

FRAPPÉ ALLA FRUTTA

Lavorare il tutto fino a dare un aspetto uniforme.

60ml yogurt
200ml latte
30g farina d'avena
1 banana
30ml miele
2 mele, senza torsolo

170g gelato al cioccolato
300ml succo d'arancia

150g yogurt alla nocciola
1 banana
200ml latte

300ml latte al cioccolato
2 pere, senza torsolo

200ml yogurt
1 mango, denocciolato
200ml latte
5ml miele

300ml latte
1 banana
12 fragole

400ml latte
1 banana
20ml miele
10ml estratto di vaniglia

360ml limonata
125g gelato alla vaniglia
70g mirtilli

300ml succo d'arancia
300ml succo di mirtillo rosso
1 banana

4 albicocca in scatola tagliata a metà
80ml succo di albicocca (dalla scatola)
2 pesche, denocciolate
60ml yogurt

200ml latte
10ml miele

600ml succo di mela
1 mango, denocciolato

300ml succo di mela
90g lamponi
12 fragole

400ml succo di mela
1 kiwi, spellato
150g melone

350ml limonata
125ml gelato al cioccolato
100g ciliegie, denocciolate

FRAPPÉ SOLO PER ADULTI (2 PORZIONI)

200ml birra allo zenzero
150g melone
40ml rum

100ml succo di mirtillo rosso
50ml vodka
50ml cointreau

100ml latte
40g gelato alla vaniglia
2.5g caffè istantaneo in polvere
40ml liquore irlandese cremoso

100ml limonata
60ml gin
5ml succo di limone
3 fragole



Lea las instrucciones, guárdelas en un lugar seguro y, en caso de dar el aparato a otra persona, entréguelas también. Retire todo el embalaje antes de usar el aparato.

MEDIDAS DE SEGURIDAD IMPORTANTES

Siga las precauciones básicas de seguridad, incluyendo:

Este aparato puede ser utilizado por personas inexpertas o con discapacidad física, sensorial o mental, siempre que hayan sido supervisadas o instruidas en su uso y comprendan los riesgos que conlleva. No permita que los niños utilicen el aparato ni jueguen con él. Mantenga el aparato y el cable fuera del alcance de los niños.

Desconecte siempre el aparato de la toma eléctrica si lo va a dejar sin supervisión y antes de montarlo, desmontarlo o limpiarlo.

El uso inadecuado del aparato puede ocasionar heridas.

Si el cable está dañado, este deberá ser cambiado por el fabricante, su agente de servicio, o alguien con cualificación similar para evitar peligro.

Las cuchillas están afiladas, por lo que debe tener cuidado al manipularlas cuando vacíe y limpie el aparato.

Nunca procese líquidos calientes o hirviendo. Antes de procesarlos, deje que se enfríen.

- ⊗ No utilice el aparato cerca de bañeras, duchas, lavabos u otros recipientes que contengan agua.
- No ponga ningún otro acoplamiento o accesorio (recambio) que no haya sido adquirido del fabricante.
- No utilice el aparato para otros usos que no sean hacer smoothies.
- No use el aparato si está dañado o si no funciona bien.
- No haga funcionar el motor durante más de 1 minuto, ya que puede sobrecalentarse. Después de 1 minuto, apague el motor durante 2 minutos como mínimo para dejar que se enfríe.

SOLO PARA USO DOMÉSTICO

ILUSTRACIONES

- | | |
|----------------------------|---|
| 1. Vaso | 5. Tapa |
| 2. Junta | 6. Tubo de refrigeración |
| 3. Unidad de las cuchillas |  Lavavajillas – bandeja superior |
| 4. Unidad motora | |

ANTES DE USAR POR PRIMERA VEZ

Limpie el aparato antes de usarlo por primera vez.

CÓMO UTILIZAR MIX & GO

1. Coloque la unidad motora sobre una superficie seca, plana y estable.
2. Enchufe el aparato a la corriente.
3. Añada los ingredientes en la botella y enrósquela en la unidad de cuchillas. No sobrepase los 600 ml.
4. Ponga el vaso boca abajo.
5. Alinee el símbolo ▼ del vaso con el símbolo ▲ de la unidad motora.

6. Baje la unidad de las cuchillas hasta que encaje en la unidad motora.
7. Empuje el vaso hacia abajo para poner el motor en marcha.
8. Suéltelo para parar el motor.
9. Para utilizar el aparato en modo "manos libres", gire la botella hacia la izquierda para poner en funcionamiento el motor (FIG. A) y luego al contrario para detenerlo.
10. Una vez haya terminado, extraiga la botella de la unidad motora, dele la vuelta, desenrosque la unidad de cuchillas y luego enrosque la tapa en la botella.
11. Abra la tapa pequeña para verter el líquido; ciérrela para guardarlo en el vaso.

CÓMO UTILIZAR EL TUBO DE REFRIGERACIÓN

El tubo de refrigeración le permite mantener su bebida más fría y fresca durante más tiempo.

1. Abra el tapón de rosca del tubo de refrigeración y rellene el tubo con agua hasta la marca **MAX** que se encuentra en el tubo.
2. Vuelva a colocar el tapón de rosca.
3. Coloque el tubo de refrigeración en el congelador (o en la zona de congelados de su frigorífico) hasta que el agua que se encuentra en su interior se haya congelado.
4. Una vez congelado, enrosque el tubo de refrigeración en la cara inferior de la tapa (FIG. B).
5. Siga las instrucciones anteriores para preparar su bebida y, una vez preparada, coloque la tapa y el tubo de refrigeración en la botella. Recuerde, cuando use el tubo de refrigeración, rellénelo con agua solo hasta la marca MAX (*^{MAX}).



CUIDADO Y MANTENIMIENTO

1. Desenchufe el aparato.
2. Limpie la unidad motora con un trapo húmedo.
3. Retire la junta con un objeto romo, como el mango de un tenedor.
4. Lave a mano las piezas que puedan separarse.
5. Vuelva a colocar la junta en su sitio con un objeto romo, como el mango de un tenedor.

 Lave estas piezas en la bandeja superior del lavavajillas.

Si usa el lavavajillas, las condiciones adversas durante el lavado pueden afectar a los acabados de las superficies del aparato.

El daño será solo estético y no debería afectar al funcionamiento del aparato.

RECICLAJE



Para evitar problemas medioambientales y de salud derivados de sustancias peligrosas, los electrodomésticos y las pilas recargables y no recargables en las que aparezca uno de estos símbolos no deben eliminarse junto con los residuos urbanos no seleccionados. Deseche siempre los aparatos eléctricos y electrónicos y, cuando corresponda, las pilas recargables y no recargables, en puntos oficiales de recogida/reciclado adecuados.

BATIDOS DE FRUTAS

Procese todos los ingredientes hasta obtener una consistencia homogénea.

60ml yogurt
200ml leche
30g harina de avena
1 plátano
30ml miel
2 manzanas, peladas y sin corazón

170g helado de chocolate
300ml zumo de naranja

150g yogurt de avellanas
1 plátano
200ml leche

300ml chocolate con leche
2 peras, peladas y sin corazón

200ml yogurt
1 mango, sin hueso
200ml leche
5ml miel

300ml leche
1 plátano
12 fresas

400ml leche
1 plátano
20ml miel
10ml extracto de vainilla

360ml limonada
125g helado de vainilla
70g arándanos

300ml zumo de naranja
300ml zumo de arándanos
1 plátano

4 albaricoques en almíbar
80ml zumo de albaricoques en almíbar
2 melocotones, sin hueso
60ml yogurt

200ml leche
10ml miel

600ml zumo de manzana
1 mango, sin hueso

300ml zumo de manzana
90g frambuesas
12 fresas

400ml zumo de manzana
1 kiwis, pelados
150g melón

350ml limonada
125ml helado de chocolate
100g cerezas, sin hueso

BATIDOS SÓLO PARA ADULTOS

200ml cerveza de jengibre
150g melón
40ml ron

100ml zumo de arándanos
50ml vodka
50ml cointreau

100ml leche
40g helado de vainilla
2.5g café soluble
40ml licor de crema irlandesa

100ml limonada
60ml ginebra
5ml zumo de limón
3 fresas

Leia as instruções e guarde em lugar seguro. Forneça-as também caso venha a fornecer o aparelho a alguém. Retire todo o material de embalar antes da utilização.

MEDIDAS DE PRECAUÇÃO IMPORTANTES

Siga as precauções básicas de segurança, incluindo as seguintes:

Este aparelho pode ser utilizado por pessoas com capacidades físicas, sensoriais ou mentais reduzidas ou com falta de experiência e conhecimento desde que supervisionadas/instruídas e que compreendam os riscos envolvidos.

As crianças não devem usar nem brincar com o aparelho. Mantenha o aparelho e o cabo fora do alcance das crianças.

Desligue sempre o aparelho da tomada de alimentação, caso seja deixado sem supervisão e antes de desmontar, voltar a montar ou limpar.

Utilizar o aparelho incorretamente poderá resultar em ferimentos.

Se o cabo estiver danificado, o fabricante, o seu agente de assistência técnica ou qualquer profissional devidamente qualificado deverá substituí-lo para se evitarem riscos.

Tome cuidado ao manusear lâminas afiadas durante o esvaziamento e a limpeza.

Nunca processe líquidos quentes ou a ferver. Aguarde que arrefeçam antes de os processar.

- ⊗ Não utilize o aparelho perto de casas de banho, duches, bacias ou outros recipientes que contêm água.
- Não utilize acessórios ou peças que não sejam fornecidos pela nossa empresa.
- Não utilize este aparelho para outros fins que não a confecção de smoothies.
- Não utilize o aparelho se estiver danificado ou se o seu funcionamento for defeituoso.
- Não ponha o motor a funcionar por um período superior a 1 minuto, pois pode causar o seu sobreaquecimento. Após 1 minuto, desligue-o pelo menos durante 2 minutos para o deixar arrefecer.

APENAS PARA USO DOMÉSTICO

ESQUEMAS

- | | |
|------------------------|--|
| 1. Garrafa | 5. Tampa |
| 2. Junta | 6. Tubo de arrefecimento |
| 3. Conjunto de lâminas |  Máquina de lavar loiça – prateleira superior |
| 4. Unidade motora | |

ANTES DE UTILIZAR PELA PRIMEIRA VEZ

Limpe o aparelho antes de o utilizar pela primeira vez.

UTILIZAR A SUA MIX & GO

1. Coloque a unidade motora numa superfície seca, estável e nivelada.
2. Ligue a ficha à tomada eléctrica.



3. Adicione os ingredientes à garrafa e, em seguida, enrosque a unidade da lâmina. Não ultrapasse os 600 ml.
4. Vire a garrafa ao contrário.
5. Alinhe o ▼ na garrafa com o ▲ na unidade motora.
6. Desça o conjunto de lâminas sobre a unidade motora.
7. Prima a garrafa para baixo para accionar o motor.
8. Liberte-a para parar o motor.
9. Para operar com mãos livres, rode a garrafa para a esquerda para acionar o motor (FIG A) e, em seguida, de volta para a posição original para parar.
10. Quando terminar, levante a garrafa para a retirar da unidade motora, vire-a ao contrário, desenrosque a unidade da lâmina e, em seguida, enrosque a tampa na garrafa.
11. Abra a tampa pequena na tampa para verter, prima para a fechar e armazenar.

USAR O TUBO DE ARREFECIMENTO

O tubo de arrefecimento ajuda as suas bebidas a manterem-se frias e frescas por mais tempo.

1. Abra a tampa pequena de enroscar do tubo de arrefecimento e encha o tubo com água até à marca **MAX**, presente no tubo.
2. Volte a colocar a tampa pequena de enroscar.
3. Coloque o tubo de arrefecimento na arca congeladora (ou congelador do frigorífico) até a água no interior congelar.
4. Quando estiver congelada, enrosque o tubo de arrefecimento no interior da tampa (FIG B).
5. Siga as instruções anteriores para fazer a sua bebida e, quando terminar, coloque a tampa e o tubo de arrefecimento na garrafa. Recorde que se usar o tubo de arrefecimento deverá encher a garrafa até à marca **MAX** presente no tubo de arrefecimento (* **↑**^{MAX}).

CUIDADO E MANUTENÇÃO

1. Desligue o aparelho.
2. Limpe a unidade motora com um pano húmido.
3. Retire a junta com algo contundente, como o cabo de um garfo.
4. Lave à mão as peças removíveis.
5. Prima a junta encaixando-a no sítio com algo contundente, como o cabo de um garfo.



Poderá lavar estas peças na prateleira superior de uma máquina de lavar loiça.

Se utilizar uma máquina de lavar loiça, o ambiente agressivo no seu interior afectará o acabamento da superfície.

Os danos deveriam ser apenas cosméticos e não deveriam afectar o funcionamento do aparelho.

RECICLAGEM



Para evitar problemas ambientais e de saúde devido a substâncias perigosas, os aparelhos e baterias recarregáveis e não recarregáveis com um destes símbolos não deverão ser eliminados com o lixo doméstico normal. Elimine sempre os produtos eléctricos e electrónicos e, quando aplicável, as baterias recarregáveis e não recarregáveis, no ponto de reciclagem/recolha oficial apropriado.

SMOOTHIES DE FRUTA

Processe tudo até obter uma consistência suave.

60ml iogurte

200ml leite

30g aveia

1 banana

30ml mel

2 maçãs, descaroçadas

170g gelado de chocolate

300ml sumo de laranja

150g iogurte de avelã

1 banana

200ml leite

300ml leite achocolatado

2 peras descaroçadas

200ml iogurte

1 manga, sem caroço

200ml leite

5ml mel

300ml leite

1 banana

12 morangos

400ml leite

1 banana

20ml mel

10ml extracto de baunilha

360ml limonada

125g gelado de baunilha

70g amoras

300ml sumo de laranja

300ml sumo de mirtilo

1 banana

4 metades de alperce enlatado

80ml calda de alperce (da lata)

2 pêssegos, sem caroço

60ml iogurte

200ml leite

10ml mel

600ml sumo de maçã

1 manga, sem caroço

300ml sumo de maçã

90g framboesas

12 morangos

400ml sumo de maçã

1 kiwi, descascado

150g melão

350ml limonada

125ml gelado de chocolate

100g cerejas, sem caroços

SMOOTHIES SÓ PARA ADULTOS (2 PORÇÕES)

200ml cerveja de gengibre

150g melão

40ml rum

100ml sumo de mirtilo

50ml vodka

50ml cointreau

100ml leite

40g gelado de baunilha

2.5g café instantâneo em pó

40ml licor irish cream

100ml limonada

60ml gin

5ml sumo de limão

3 morangos



Læs vejledningen og behold den til senere brug. Lad den følge med apparatet, hvis det overdrages til andre. Fjern al emballage før brug.

VIGTIGE SIKKERHEDSINSTRUKTIONER

Følg altid de grundlæggende sikkerhedsregler, herunder:

Apparatet kan anvendes af personer hvis fysiske, sansemæssige eller mentale evner er nedsat, eller personer uden den fornødne erfaring og viden, hvis de er blevet instrueret/har været under opsyn og forstår de forbundne farer.

Børn må hverken benytte eller lege med apparatet. Apparatet og ledningen skal holdes uden for børns rækkevidde.

Træk altid apparatets stik ud af stikkontakten, når det ikke bruges, og inden det samles, skilles ad eller rengøres.

Forket brug af apparatet kan forårsage tilskadekomst.

Hvis ledningen er beskadiget, skal den udskiftes af producenten, serviceværkstedet eller en tilsvarende kvalificeret fagmand, så eventuelle skader undgås.

Udvis forsigtighed, når du håndterer skarpe skæreklinger under tømning og rengøring.

Varme eller kogende væsker må aldrig bearbejdes. Lad dem køle af inden bearbejdning.

- ⊗ Brug ikke dette apparat i nærheden af et badekar, brusebad, håndvask eller andre beholdere med vand.
- Anvend ikke andet tilbehør eller andre dele end de medfølgende.
- Brug ikke apparatet til noget andet formål end tilberedning af smoothies.
- Undlad at anvende apparatet, hvis det er beskadiget eller ikke fungerer korrekt.
- Kør ikke med motoren i over 1 minut, da den så kan blive overophedet. Efter 1 minut slukkes den i mindst 2 minutter, for at lade motoren køle af.

KUN TIL PRIVAT BRUG

TEGNINGER

- | | |
|----------------|---|
| 1. Flaske | 5. Låg |
| 2. Pakning | 6. Kølerør |
| 3. Klingeenhed |  Opvaskemaskine – øverste kurv |
| 4. Motorenhed | |

FØR APPARATET TAGES I BRUG FØRSTE GANG

Rengør apparatet inden det tages i brug den første gang.

SÅDAN BRUGER DU DIN MIX & GO

1. Stil motorenheden på en tør, stabil, plan overflade.
2. Sæt stikket i stikkontakten.

3. Kom ingredienserne i flasken og skru klinge-enheden på flasken. Fyld ikke flasken til over 600ml.
4. Vend flasken omvendt.
5. Stil ▼ på flasken ud for ▲ på motorenheden.
6. Sæt klingeenheden ned i motorenheden.
7. Tryk flasken ned for at starte motoren.
8. Slip den for at stoppe motoren.
9. Apparatet kan betjenes håndfrit ved at dreje flasken mod venstre for at starte motoren (FIG. A), og derefter tilbage for at stoppe motoren.
10. Løft flasken af motorenheden, når du er færdig, vend den til opretstående, skru klinge-enheden af og skru til sidst låget på flasken.
11. Åbn hættten på låget for at hælde, tryk den ned under opbevaring.

SÅDAN BRUGER DU KØLERØRET

Kølerøret hjælper med at holde din drik køligere og friskere i længere tid.

1. Åbn kølerørets skruelåg og fyld røret med vand op til **MAX**-markeringen på røret.
2. Sæt skruelåget på igen.
3. Læg kølerøret i fryseren (eller i køleskabets fryserum) og tag det ud, når vandet inden i det er frosset.
4. Når vandet er frosset skrues kølerøret på undersiden af låget (FIG. B)
5. Følg ovenstående vejledning for at lave din drik. Når den er færdig skrues låget med kølerøret på flasken. Husk når du bruger kølerøret, at flasken kun må fyldes op til **MAX**-markeringen (***MAX**) på kølerøret.



PLEJE OG VEDLIGEHOLDELSE

1. Tag stikket ud af stikkontakten.
2. Tør motorenheden af med en fugtig klud.
3. Fjern pakningen med et redskab, som ikke kan skære, f.eks. håndtaget på en gaffel.
4. Vask de aftagelige dele af i hånden.
5. Tryk pakningen tilbage på plads med et redskab, som ikke kan skære, f.eks. håndtaget på en gaffel.

 Disse dele kan vaskes i opvaskemaskinens øverste kurv.

De ekstreme forhold i opvaskemaskinen kan beskadige overfladebelægningen.

Der beskadiges kun udseendemæssigt og dette bør ikke påvirke apparatets drift.

GENBRUG



For at undgå miljø- og sundhedsmæssige problemer forårsaget af farlige stoffer, må apparater og genopladelige og ikke-genopladelige batterier, der er mærket med et af disse symboler, ikke kasseres sammen med almindeligt husholdningsaffald. Udtjente elektriske og elektroniske produkter samt genopladelige og ikke-genopladelige batterier fra produkterne skal afleveres på en godkendt genbrugsplads eller indsamlingssted.

FRUGT SMOOTHIES

Bearbejd alt indtil det er jævnt.

60ml yoghurt

200ml mælk

30g havregryn

1 banan

30ml honning

2 æbler, udkernede

170g chokoladeis

300ml appelsinjuice

150g hasselnødde-yoghurt

1 banan

200ml mælk

300ml kakaomælk

2 pærer, udkernede

200ml yoghurt

1 mango, uden sten

200ml mælk

5ml honning

300ml mælk

1 banan

12 jordbær

400ml mælk

1 banan

20ml honning

10ml vaniljeekstrakt

360ml limonade

125g vaniljeis

70g blåbær

300ml appelsinjuice

300ml tranebærjuice

1 banan

4 halve abrikoser på dåse

80ml abrikosjuice (fra dåsen)

2 ffrerskner, udstenede

60ml yoghurt

200ml mælk

10ml honning

600ml æblejuice

1 mango, uden sten

300ml æblejuice

90g hindbær

12 jordbær

400ml æblejuice

1 kiwi, skrællet

150g melon

350ml limonade

125ml chokoladeis

100g kirsebær, udstenede

SMOOTHIES KUN TIL VOKSNE (2 PORTIONER)

200ml ingefærøl

150g melon

40ml rom

100ml tranebærjuice

50ml vodka

50ml cointreau

100ml mælk

40g vaniljeis

2.5g kaffepulver

40ml irish cream likør

100ml limonade

60ml gin

5ml citronsaft

3 jordbær

Läs bruksanvisningen och spara den för framtida bruk. Låt bruksanvisningen följa med om du överlåter apparaten. Ta bort allt förpackningsmaterial före användning.

VIKTIGA SKYDDSÅTGÄRDER

Följ allmänna säkerhetsföreskrifter, däribland följande:

Denna apparat kan användas av personer med minskad fysisk, sensorisk eller psykisk förmåga eller av personer som saknar erfarenhet och kunskap om apparaten, om det sker under tillsyn eller efter instruktioner och om de förstår de faror som användningen kan innebära.

Barn får inte använda eller leka med apparaten. Håll apparat och sladd utom räckhåll för barn.

Koppla alltid bort apparaten från eluttaget om den lämnas utan uppsikt och innan den monteras, tas isär eller rengörs.

Felaktig användning av apparaten kan orsaka skada.

Om sladden är skadad måste den ersättas av tillverkaren, serviceombud eller någon med liknande kompetens för att undvika skaderisker.

Var försiktig när du hanterar vassa knivblad vid tömning och rengöring.

Mixa aldrig heta eller kokande vätskor. Låt dem svalna innan de mixas.

- ⊗ Använd inte denna apparat nära badkar, dusch, handfat eller andra behållare för vatten.
- Använd bara tillbehör och övrig utrustning som företaget tillhandahåller.
- Denna apparat ska bara användas till att göra smoothies.
- Använd inte apparaten om den är skadad eller fungerar dåligt.
- Kör inte motorn mer än 1 minut åt gången annars kan den bli för varm. Stäng sedan av under minst 2 minuter så att motorn svalnar.

ENDAST FÖR HUSHÅLLSBRUK

BILDER

- | | |
|-------------------|---|
| 1. Behållare | 5. Lock |
| 2. Packning | 6. Nedkylningsrör |
| 3. Knivbladsenhet |  Kan diskas i diskmaskinens överkorg |
| 4. Motorenhet | |

FÖRE FÖRSTA ANVÄNDNINGEN

Rengör apparaten innan den används för första gången.

ATT ANVÄNDA DIN MIX & GO

1. Placera motorenheten på en torr, stabil och jämn yta.
2. Sätt stickproppen i vägguttaget.
3. Tillsätt ingredienserna i flaskan och skruva sedan på knivbladsenheten. Fyll inte mer än till 600 ml.
4. Vändbehållaren uppochner.
5. Rikta in symbolen ▼ på behållaren mot symbolen upå motorenheten.
6. Sänk ned knivbladsenheten i motorenheten.
7. Tryck behållaren nedåt för att starta motorn.
8. Släpp upp behållaren för att stänga av motorn.



9. För att ha händerna fria kan man vrida flaskan åt vänster för att köra motorn (FIG A), sedan tillbaka för att stoppa den.
10. När man är klar ska man lyfta av flaskan från motorenheten, vända den upprätt, skruva av bladenheten och sedan skruva på locket på flaskan.
11. Skjut upp korken på locket och servera smoothien genast eller stäng genom att trycka ned korken om du vill dricka din smoothie senare.

ATT ANVÄNDA NEDKYLNINGSRÖRET

Nedkylningsröret håller din drink kall och fräsch under längre tid.

1. Öppna skruvlocket på nedkylningsröret och fyll röret med vatten, upp till rörets **MAX**-markering.
2. Sätt på skruvlocket igen.
3. Placera nedkylningsröret i frysen (eller frysfacket i ditt kylskåp) tills vattnet inuti har frusit.
4. När vattnet har frusit, skruva fast nedkylningsröret på lockets undersida (FIG B)
5. Följ föregående anvisningar för att göra din drink och sätt på locket och nedkylningsröret på flaskan när drinken är klar. Kom ihåg att man bara ska fylla flaskan till MAX-markeringen (☞^{MAX}) på nedkylningsröret när detta används.

SKÖTSEL OCH UNDERHÅLL

1. Dra ur sladden på apparaten.
 2. Torka av motorenheten med en fuktig trasa.
 3. Ta av packningen med hjälp av ett trubbigt föremål, till exempel ett gaffelhandtag.
 4. Diska avtagbara delar för hand.
 5. Tryck packningen tillbaka på plats med hjälp av ett trubbigt föremål, till exempel ett gaffelhandtag.
-  Dessa delar kan diskas i diskmaskinens överkorg.

Apparatens ytbehandling kan skadas om man använder diskmaskin.

Detta kan endast eventuellt medföra yttlig påverkan som inte inverkar på apparatens funktion.

ÅTERVINNING



För att undvika miljö- och hälsoproblem pga. farliga ämnen får man inte kassera apparater eller laddningsbara och icke-laddningsbara batterier märkta med någon av dessa symboler i osorterat kommunalt avfall. Elektriska och elektroniska produkter och, där tillämpligt, laddningsbara och icke-laddningsbara batterier ska alltid kasseras vid en lämplig, officiell återvinnings-/uppsamlingsstation.

FRUKTSMOOTHIES

Blanda allt till en slät massa.

60ml yoghurt
200ml mjölk
30g havremjöl
1 banan
30ml honung
2 äpplen, utan kärnor

170g chokladglass
300ml apelsinjuice

150g hasselnötsyoghurt
1 banan
200ml mjölk

300ml chokladmjölk
2 päron, utan kärnor
200ml yoghurt
1 mango, utan kärna
200ml mjölk
5ml honung

300ml mjölk
1 banan
12 jordgubbar

400ml mjölk
1 banan
20ml honung
10ml vaniljsocker

360ml lemonad
125g vaniljglass
70g blåbär
300ml apelsinjuice
300ml tranbärsjuice
1 banan

4 aprikos, en halv konservburk
80ml aprikossaft (från konservburken)
2 persikor, utan kärnor

60ml yoghurt
200ml mjölk
10ml honung

600ml äppeljuice
1 mango, utan kärna

300ml äppeljuice
90g hallon
12 jordgubbar

400ml äppeljuice
1 kiwifrukt, skalad
150g melon

350ml lemonad
125ml chokladglass
100g körsbär, utan kärnor

SMOOTHIES BARA FÖR VUXNA (2 PORTIONER)

200ml ingefärsdricka
150g melon
40ml rom

100ml tranbärsjuice
50ml vodka
50ml cointreau

100ml mjölk
40g vaniljglass
2.5g pulverkaffe
40ml irish cream

100ml lemonad
60ml gin
5ml citronjuice
3 jordgubbar



Les instruksjonene, oppbevar dem på et trygt sted, og send de med apparatet hvis du gir det videre. Fjern all emballasje før bruk.

VIKTIG SIKKERHETSTILTAK

Følg sikkerhetsinstruksene, inkludert

Dette apparatet kan brukes av personer med reduserte fysiske, sensoriske eller mentale evner eller mangel på erfaring og kunnskap dersom de har blitt veiledet/instruert og forstår farene som er involvert.

Barn må ikke bruke eller leke med apparatet. Oppbevar apparatet og ledningen utilgjengelig for barn.

Koble alltid apparatet fra strømmettet hvis det forlattes uten oppsyn og før montering, demontering eller rengjøring.

Feil bruk av apparatet kan føre til skader.

Hvis kabelen er skadet så må den bli erstattet av fabrikanten, servicepartner eller andre som er kvalifiserte for å unngå fare.

Vær forsiktig ved håndtering av skarpe kutteblader under tømning og rengjøring.

Behandle aldri varme eller kokende væsker. La dem avkjøles før behandling.

- ⊗ Dypp aldri apparatet i væsker, ikke bruk det på badetrom, nær vann eller utendørs.
- Ikke bruk tilleggsutstyr eller annet utstyr annet enn de vi leverer.
- Ikke bruk dette apparatet til noe annet formål enn å lage smoothies.
- Ikke bruk apparatet hvis det er skadet eller har mangler.
- Ikke ha motoren i gang i mer enn ett minutt, da den kan overopphetes. Slå den av i minst tre minutter etter ett minutt, slik at den kjøles ned.

KUN FOR BRUK I HJEMMET

FIGURER

- | | |
|------------------|---|
| 1. Flaske | 5. Lokk |
| 2. Pakning | 6. Kjølerør |
| 3. Knivbladenhet |  Oppvaskmaskin – øverste hylle |
| 4. Motorenheten | |

FØR FØRSTEGANGSBRUK

Rengjør apparatet før du bruker det for første gang.

SLIK BRUKER DU MIX & GO

1. Sett motorenheten på et tørt, fast og plant underlag.
2. Stikk kontakten i støpselet.
3. Ha ingrediensene i flasken og sett på knivheten. Ikke fyll over 600 ml.
4. Snu flasken opp ned.
5. Jevnstill ▼ på flasken med ▲ på motorenheten.
6. Senk knivbladenheten ned i motorenheten.

7. Trykk flasken nedover for å kjøre motoren.
8. Slipp den for å stoppe motoren.
9. For håndfri bruk vri flasken mot venstre for å kjøre motoren (FIG A), og så tilbake for å stanse den.
10. Når du er ferdig løfter du flasken av motordelen, snur den til den er rett opp og ned, skrur av knivenheten og setter lokket på flasken.
11. Snu korken på lokket åpen for å helle, trykk den ned for å lukke.

SLIK BRUKER DU KJØLERØRET

Kjølerøret bidrar til å holde drikken kjølig og frisk lenger.

1. Åpne skrulokket på kjølerøret og fyll røret med vann opp til **MAX**-merket på røret.
2. Sett på skrulokket igjen.
3. Sett kjølerøret i fryseren (eller frysedelen av kjøleskapet) til vannet inne i det er frossent.
4. Når det er frosset skrur du kjølerøret inn i undersiden av lokket (FIG B)
5. Følg veiledningen for å lage drikken, og når den er ferdig, setter du på lokket og kjølerøret på flasken. Husk at mens du bruker kjølerøret må du bare fylle flasken til kjølerørets MAX-merke ( MAX).

BEHANDLING OG VEDLIKEHOLD

1. Koble fra apparatet
2. Tørk av motorenheten med en fuktig klut.
3. Fjern pakningen med noe stump, som håndtaket på en gaffel.
4. Vask avtakbare deler for hånd.
5. Trykk pakningen tilbake på plass med noe stump, som håndtaket på en gaffel.

 Du kan vaske disse delene i den øverste hyllen i oppvaskmaskinen.

Hvis du bruker oppvaskmaskinen, kan maskinens harde omgivelser innvendig skade overflatebehandlingen.

Skaden bør kun være kosmetisk, og bør ikke påvirke apparatets drift.

RESIRKULERING



For å unngå miljø- og helseproblemer på grunn av farlige stoffer, må apparater og oppladbare og ikke-oppladbare batterier markert med en av disse symbolene ikke kastes i usortert offentlig avfall. Kast alltid elektriske og elektroniske produkter og, hvis relevant, oppladbare og ikke-oppladbare batterier, på et egnet retursted for offentlig resirkulering/innsamling.



FRUKTIGE SMOOTHIES

Mikse alt til det er glatt.

60ml yoghurt
200ml melk
30g havre
1 banan
30ml honning
2 epler, med kjernen fjernet

170g sjokoladeis
300ml appelsinjuice

150g hasselnøtt yoghurt
1 banan
200ml melk

300ml sjokolademelk
2 pærer, med kjernen fjernet

200ml yoghurt
1 mango, med steinen fjernet
200ml melk
5ml honning

300ml melk
1 banan
12 jordbær

400ml melk
1 banan
20ml honning
10ml vaniljeekstrakt

360ml limonade
125g vaniljeis
70g blåbær

300ml appelsinjuice
300ml tranebærjuice
1 banan

4 halve aprikoser på boks
80ml aprikosjuice (fra boks)
2 fersken, med steinen fjernet

60ml yoghurt
200ml melk
10ml honning

600ml eplejuice
1 mango, med steinen fjernet

300ml eplejuice
90g bringebær
12 jordbær

400ml eplejuice
1 kiwi, skrelt
150g melon

350ml limonade
125ml sjokoladeis
100g kirsebær, med steiner fjernet

SMOOTHIES FOR VOKSNE (2 PORSJONER)

200ml ingefærøl
150g melon
40ml rom

100ml tranebærjuice
50ml vodka
50ml cointreau

100ml melk
40g vaniljeis
2.5g pulverkaffe
40ml irish cream likør

100ml limonade
60ml gin
5ml sitronsft
3 jordbær

Lue käyttöohjeet, säilytä ne ja anna ne laitteen mukana, mikäli luovutat sen toiselle henkilölle. Poista kaikki pakkausmateriaali ennen käyttöä.

TÄRKEITÄ VAROTOIMIA

Seuraa perusvarotoimia, muun muassa seuraavia ohjeita:

Laitetta saavat käyttää henkilöt, joiden fyysiset, aistinvaraiset tai henkiset suorituskyyvyt ovat heikentyneet tai joilta puuttuu kokemusta ja tietoa, jos heitä valvotaan/opastetaan, ja he ymmärtävät käyttöön liittyvät vaarat. Lapset eivät saa käyttää laitetta tai leikkiä sillä. Pidä laite ja virtajohto poissa lasten ulottuvilta.

Kytke laite aina irti pistorasiasta, jos laite on käyttämättä, sekä ennen sen kokoamista, purkamista ja puhdistamista.

Laitteen väärinkäyttö saattaa aiheuttaa henkilövahingon.

Jos sähköjohto on vahingoittunut, se pitää antaa valmistajan, tämän huoltopalvelun tai vastaavan pätevyyden omaavan henkilön vaihdettavaksi vaarojen välttämiseksi.

Ole varovainen, kun käsittelet teräviä leikkuuteriä tyhjennyksen ja puhdistuksen aikana.

Älä koskaan käsittele kuumia tai kiehuvia nesteitä. Anna niiden jäähtyä ennen käsittelyä.

- ⊗ Älä käytä tätä laitetta kylpyammeen, suihkun, pesualtaan tai muun vettä sisältävän säiliön lähellä.
- Älä käytä muita kuin valmistajan omia lisälaitteita.
- Älä käytä tätä laitetta mihinkään muuhun tarkoitukseen kuin smoothien tekemiseen.
- Älä käytä laitetta, jos se on vahingoittunut tai toimii huonosti.
- Älä käytä moottoria yli 1 minuuttia tai se voi ylikuumentua. Sammuta se 1 minuutin päästä vähintään 2 minuutin ajaksi, jotta moottori jäähtyy.

VAIN KOTIKÄYTTÖÖN

PIIRROKSET

- | | |
|--------------------|--|
| 1. Pullo | 5. Kansi |
| 2. Tiiviste | 6. Jäähdytysputki |
| 3. Teräyksikkö |  Astianpesukone - ylätaso |
| 4. Moottoriyksikkö | |

ENNEN ENSIMMÄISTÄ KÄYTTÖKERTAA

Puhdista laite ennen ensimmäistä käyttökertaa.

MIX & GO -LAITTEEN KÄYTTÖ

1. Aseta moottoriyksikkö kuivalle, tasaiselle alustalle.
2. Kytke se sähköpistokkeeseen.
3. Lisää ainekset pulloon ja kierrä teräyksikkö kiinni. Älä täytä enempää kuin 600 ml.
4. Käännä pullo ylösalaisin.
5. Kohdista pullon ▼ moottoriyksikön ▲ -merkkiin.



6. Laske teräyksikkö moottoriyksikköön.
7. Käytä moottoria painamalla pulloa alas.
8. Pysäytä moottori vapauttamalla pullo.
9. Käynnistä moottori kääntämällä pulloa vasemmalle (KUVA A), pysäytä kääntämällä takaisinpäin handsfree-käytössä.
10. Kun olet valmis, nosta pullo irti moottoriyksiköstä, käännä oikeinpäin, kierrä teräyksikkö irti ja kierrä sitten kansi pullon päälle.
11. Kaada kääntämällä kannen korkkia, säilytä painamalla korkki kiinni.

JÄÄHDYTYSPUTKEN KÄYTTÖ

Jäähdytysputki auttaa juomaa pysymään viileänä ja raikkaana pitempään.

1. Avaa jäähdytysputken kierrettävä korkki ja täytä putki vedellä putken **MAX**-merkkiin asti.
2. Kiinnitä kierrettävä korkki takaisin.
3. Aseta jäähdytysputki pakastimeen (tai jääkaapin pakastelokeroon) ja odota, kunnes vesi on jäähtynyt.
4. Kun se on jäähtynyt, kierrä jäähdytysputki kannen alapuolelle (KUVA B).
5. Noudata edellä esitettyjä ohjeita ja valmista juomasi. Kun juoma on valmis, kiinnitä kansi ja jäähdytysputki pulloon. Muista, että jäähdytysputkea käytettäessä pullon saa täyttää vain **MAX**-merkkiin (☞^{MAX}) asti.

HOITO JA HUOLTO

1. Irrota laite sähköverkosta.
 2. Pyyhi moottoriyksikkö kostealla liinalla.
 3. Poista tiiviste jollain tylpällä esineellä, kuten haarukan varrella.
 4. Pese käsin irrotettavat osat.
 5. Paina tiiviste takaisin paikoilleen jollakin tylpällä esineellä, kuten haarukan varrella.
-  Voit pestä osat astianpesukoneen ylätasolla.

Astianpesukoneen ankara ympäristö voi vaikuttaa pintojen viimeistelyyn. Vahinko on vain kosmeettinen eikä sen pitäisi vaikuta laitteen toimintaan.

KIERRÄTYS



Jotta vältettäisiin vaarallisista aineista ympäristölle ja terveydelle koituvat haitat, näillä symboleilla varustettuja laitteita sekä ladattavia ja kertakäyttöisiä paristoja ei saa hävittää lajittelemattomana sekajätteenä. Hävitä sähkö- ja elektroniikkatuotteet sekä, mikäli sovellettavissa, ladattavat ja kertakäyttöiset paristot asianmukaiseen viralliseen kierrätys-/keräilypisteeseen.

HEDELMÄISIÄ SMOOTHIES-JUOMIA

Sekoita, kunnes seos on tasainen.

60ml jogurttia
200ml maitoa
30g kaurahiutaleita
1 banaani
30ml Hunajaa
2 Omenoita, ilman siemeniä

170g suklaajäätelöä
300ml appelsiinimehua

150g hasselpähkinäyogurttia
1 banaani
200ml maitoa

300ml suklaamaitoa
2 päärynöitä ilman kiviä

200ml jogurttia
1 mango ilman kiveä
200ml maitoa
10ml Hunajaa

300ml maitoa
1 banaani
12 mansikoita

400ml maitoa
1 banaani
20ml Hunajaa
10ml vaniljauutetta

360ml limonadia
125g vaniljajäätelöä
70g mustikoita

300ml appelsiinimehua
300ml karpalomehua
1 banaani

4 aprikoosipuolikkaita tölissä
80ml aprikoosimehua (tölkistä)
2 persikoita ilman kiviä

60ml jogurttia
200ml maitoa
10ml Hunajaa

600ml omenamehua
1 mango ilman kiveä

300ml omenamehua
90g vadelmia
12 mansikoita

400ml omenamehua
1 kuorittu kiwi-hedelmä
150g meloni

350ml limonadia
125ml suklaajäätelöä
100g kirsikoita ilman kiviä

SMOOTHIE-JUOMA VAIN AIKUISILLE (2 ANNOSTA)

200ml inkivääriolutta
150g meloni
40ml rommia

100ml karpalomehua
50ml vodkaa
50ml cointreau-likööriä

100ml maitoa
40g vaniljajäätelöä
2.5g murukahvia
40ml Irlantilaista kermalikööriä

100ml limonadia
60ml giniä
5ml sitruunamehua
3 mansikoita

FI

БЛЕНДЕР

Прочтите инструкции, сохраните их, при передаче сопроводите инструкцией. Перед применением изделия снимите с него упаковку.

ВАЖНЫЕ МЕРЫ ПРЕДОСТОРОЖНОСТИ

Следуйте основным инструкциям по безопасности, включая следующие:

Использование данного устройства лицами с ограниченными физическими, сенсорными или умственными способностями, недостатком опыта или знаний допускается при условии контроля или инструктажа и осознания связанных рисков.

Детям запрещено использовать устройство или играть с ним. Держите устройство и шнур вне досягаемости детей.

Если устройство остается без присмотра, а также перед сборкой, разборкой или очисткой всегда отключайте устройство от электросети.

Неправильное использование прибора может привести к травме. Если кабель поврежден, он должен быть заменен производителем, сервисным агентом или другим квалифицированным лицом для предотвращения опасности.

Во время опорожнения и очистки проявляйте осторожность при обращении с острыми режущими лезвиями.

Ни в коем случае не работайте с горячими или кипящими жидкостями.

Перед работой дайте им остыть.

- ⊗ Не пользуйтесь устройством вблизи ванны, душа, бассейна или прочих емкостей с водой.
- Используйте только принадлежности и насадки от производителя.
- Не используйте прибор для каких-либо других целей, кроме приготовления смузи.
- Не используйте прибор, если он поврежден или работает с перебоями.
- Не запускайте двигатель в течение более 1 минуты, иначе возможен перегрев. Через 1 минуту выключите двигатель как минимум на 2 минуты, чтобы он остыл.

ТОЛЬКО ДЛЯ БЫТОВОГО ИСПОЛЬЗОВАНИЯ

ИЛЛЮСТРАЦИИ

- | | |
|-------------------|---|
| 1. Стакан | 5. Крышка |
| 2. Уплотнитель | 6. Охлаждающая трубка |
| 3. Блок ножа |  Посудомойка — верхняя полка |
| 4. Блок двигателя | |

ПЕРЕД ПЕРВЫМ ИСПОЛЬЗОВАНИЕМ ПРИБОРА

Перед первым использованием очистите устройство.

ИСПОЛЬЗОВАНИЕ ПРИБОРА MIX & GO

1. Ставьте блок двигателя на сухую, твердую, ровную поверхность.

2. Вставьте вилку в розетку.
3. Поместите ингредиенты в стакан, после чего накрутите блок ножа. Не заполняйте стакан выше отметки 600 мл.
4. Переверните стакан.
5. Совместите ▼ на стакане с ▲ на блоке двигателя.
6. Опустите блок ножа на блок двигателя.
7. Нажмите на стакан, чтобы запустить двигатель.
8. Отпустите ее, чтобы остановить двигатель.
9. Для управления в режиме hands free отведите стакан налево, чтобы запустить двигатель (рис. А), затем назад, чтобы остановить его.
10. По завершении работы снимите стакан с блока двигателя, переверните его вертикально, открутите блок ножа и затем накрутите крышку на стакан.
11. Для открывания крышки и наливания используйте колпачок, для хранения плотно закройте его.

ИСПОЛЬЗОВАНИЕ ОХЛАЖДАЮЩЕЙ ТРУБКИ

Охлаждающая трубка способствует охлаждению и длительному сохранению свежести вашего напитка.

1. Снимите закручивающийся колпачок с охлаждающей трубки и заполните ее водой до отметки **MAX**.
2. Закрутите колпачок на место.
3. Поместите охлаждающую трубку в морозильник (или в морозильную камеру холодильника) и дождитесь замерзания воды внутри.
4. После того как вода замерзнет, накрутите охлаждающую трубку с нижней стороны крышки (рис. В).
5. Следуйте предыдущим инструкциям по приготовлению вашего напитка. После приготовления поместите крышку с охлаждающей трубкой на стакан. Помните, что при использовании охлаждающей трубки нельзя заполнять стакан выше отметки (☞ **MAX**) на охлаждающей трубке.



УХОД И ОБСЛУЖИВАНИЕ

1. Отключите прибор от электросети.
 2. Протирайте блок двигателя влажной тканью.
 3. Снимите уплотнитель тупым предметом, например, ручкой вилки.
 4. Съемные детали следует мыть вручную.
 5. Поместите уплотнитель обратно тупым предметом, например, ручкой вилки.
-  Эти детали можно мыть на верхней полке посудомоечной машины. Экстремальная среда внутри прибора может влиять на покрытие. Предупреждения могут быть только внешними, не влияющими на работу прибора.

ПОВТОРНАЯ ПЕРЕРАБОТКА



Во избежание воздействия вредных веществ на окружающую среду и здоровье приборы и батареи одноразового или многократного использования, помеченные одним из этих символов, необходимо утилизировать отдельно от несортированных бытовых отходов. Обязательно утилизируйте электрические и электронные изделия, а также (если это применимо) батареи одноразового или многократного использования в соответствующих официальных пунктах повторной переработки / сбора отходов.

ФРУКТОВЫЕ КОКТЕЙЛИ

Измельчите все в блендере или кухонном комбайне до однородности.

60ml йогурт
200ml молоко
30g овсяные хлопья
1 бананы
30ml мед
2 яблоки с удаленной сердцевинной

170g шоколадное мороженое
300ml апельсиновый сок

150g йогурт с лесными орехами
1 бананы
200ml молоко

300ml шоколадное молоко
2 груши с удаленной сердцевинной

200ml йогурт
1 манго с вынутой косточкой
200ml молоко
5ml мед

300ml молоко
1 бананы
12 клубника

400ml молоко
1 бананы
20ml мед
10ml ванильный экстракт

360ml лимонад
125g ванильное мороженое
70g черника

300ml апельсиновый сок
300ml клюквенный сок
1 бананы

4 половинки консервированных абрикосов
80ml абрикосовый сок (от консервированных абрикосов)
2 персики с вынутой косточкой

60ml йогурт
200ml молоко
10ml мед

600ml яблочный сок
1 манго с вынутой косточкой

300ml яблочный сок
90g малина
12 клубника

400ml яблочный сок
1 киви, очищенные
150g дыня

350ml лимонад
125ml шоколадное мороженое
100g вишни с вынутой косточкой

ФРУКТОВЫЕ НАПИТКИ ДЛЯ ВЗРОСЛЫХ (2 ПОРЦИИ)

200ml имбирное пиво
150g дыня
40ml ром

100ml клюквенный сок
50ml водка
50ml куантро

100ml молоко
40g ванильное мороженое
2.5g порошок растворимого кофе
40ml ирландский сливочный ликер (Бейлиз)

100ml лимонад
60ml джин
5ml лимонный сок
3 клубника

Přečtěte si pokyny a uschovejte je. Pokud zařízení předáte dál, předejte ho i s návodem. Před použitím odstraňte všechny obaly.

DŮLEŽITÁ BEZPEČNOSTNÍ OPATŘENÍ

Dodržujte základní bezpečnostní pokyny, jako jsou:

Tento přístroj mohou používat osoby se sníženými fyzickými, sensorickými i mentálními schopnostmi nebo osoby, které výrobek nikdy nepoužívaly nebo jej neznají, pokud tak iní pod dozorem/byly poueny a rozumí souvisejícím rizikm.

Přístroj nesmí používat dti nebo si s ním hrát. Přístroj i kabel udržujte mimo dosah dtí.

Před složením, rozložením nebo čištěním odpojte zařízení ze zásuvky.

Stejně postupujte i v případě, že necháváte zařízení bez dozoru.

Nesprávné použití zařízení může vést ke zranění.

Pokud je poškozený kabel, musí jej vyměnit výrobce, jeho servisní zástupce nebo osoba podobně kvalifikovaná, aby nedošlo k riziku.

S ostrými sekacími noži při vyprazdňování a čištění je třeba manipulovat opatrně.

Nikdy nemixujte horké nebo vařící tekutiny. Před mixováním je nechte vychladnout.

- ☹ Tento přístroj nepoužívejte v blízkosti van, sprch, umyvadel či jiných nádob obsahujících vodu.
- Tento přístroj nepoužívejte k jiným účelům než k výrobě smoothies.
- Nepoužívejte spotřebič, je-li poškozen nebo se objevují poruchy.
- Motor nenechávejte běžet déle než 1 minutu – mohl by se přehřát. Po 1 minutě přístroj alespoň na 2 minuty vypněte, aby motor mohl vychladnout.

JEN PRO DOMÁCÍ POUŽITÍ

NÁKRESY

- | | |
|--------------------|---|
| 1. Láhev | 5. Víčko |
| 2. Těsnění | 6. Chladicí trubice |
| 3. Jednotka s noži |  Myčka na nádobí – horní koš |
| 4. Jednotka motoru | |

PŘED PRVNÍM POUŽITÍM

Před prvním použitím přístroj umyjte.

POUŽITÍ PŘÍSTROJE MIX & GO

1. Jednotku motoru umístěte na suchý, pevný a rovný povrch.
2. Zasuňte zástrčku do zásuvky.
3. Vložte ingredience do nádoby a potom na nádobu našroubujte jednotku s noži. Nepiňte nad značku 600 ml.
4. Láhev otočte vzhůru nohama.
5. Srovnejte ▼ na láhvi s ▲ na jednotce motoru.



6. Nasuňte jednotku s noži do jednotky motoru.
7. Pro spuštění motoru zatlačte na láhev dolů.
8. Pro zastavení motoru láhev uvolněte.
9. Abyste nemuseli používat ruce, můžete spustit motor otočením nádoby doleva (Obr. A), a otočením zpět vypnout.
10. Až budete hotovi, nádobu z jednotky motoru vyjměte, postavte ji do vzpřímené polohy, odšroubujte jednotku s noži a potom na horní část nádoby našroubujte víko.
11. Pro nalévání odchlípněte klobouček na víčku, pro uskladnění klobouček zamáčkněte.

POUŽITÍ CHLADICÍ TRUBICE

Chladicí trubice pomáhá udržovat váš nápoj déle chladný a čerstvý.

1. Odšroubujte šroubový uzávěr chladicí trubice a naplňte trubici vodou k uvedené značce **MAX**.
2. Šroubový uzávěr našroubujte zpět.
3. Chladicí trubici vložte do mrazáku (nebo mrazící přihrádky vaší chladničky) a počkejte, až voda v trubici zmrzne.
4. Až bude voda zmrzlá, našroubujte chladicí trubici do spodní části víka (Obr. B)
5. Při přípravě nápoje postupujte podle výše uvedených instrukcí, a až budete hotovi, nasadte na nádobu víko s chladicí trubici. Nezapomeňte, že při použití chladicí trubice je třeba nádobu plnit pouze k značce MAX pro chladicí trubici (☞ **MAX**).

PÉČE A ÚDRŽBA

1. Vytáhněte přístroj ze zásuvky.
2. Jednotku motoru otřete vlhkým hadrem .
3. Těsnění vyjměte tupým nástrojem, např. rukojetí vidličky.
4. Ručně umyjte snímatelné díly.
5. Těsnění zamáčkněte zpět tupým nástrojem, např. rukojetí vidličky.

 Tyto díly můžete umýt v horním koši myčky na nádobí.

Extrémní prostředí uvnitř myčky může ovlivnit povrchovou úpravu zařízení.

Poškození je pak pouze kosmetického rázu, čili nemělo by dojít k ovlivnění provozu přístroje.

RECYKLACE



Abyste nedocházeli k ničení životního prostředí a zdraví kvůli obsaženým nebezpečným látkám, přístroje a dobíjecí i nedobíjecí baterie označené jedním z těchto symbolů nesmějí být vyhazovány do smíšeného komunálního odpadu. Elektrické a elektronické výrobky, a pokud to přísluší, i dobíjecí i nedobíjecí baterie, vždy likvidujte na oficiálním recyklačním/sběrném místě.

OVOCNÉ SMOOTHIE

Vše do hladka rozmixujte.

60ml jogurt
200ml mléko
30g ovesná mouka
1 banán
30ml med
2 jablka – odjadřená

170g čokoládová zmrzlina
300ml pomerančový džus

150g jogurt s lískovými oříšky
1 banán
200ml mléko

300ml čokoládové mléko
2 hrušky – odjadřená

200ml jogurt
1 mango – zbavené pecky
200ml mléko
5ml med

300ml mléko
1 banán
12 jahody

400ml mléko
1 banán
20ml med
10ml výtažek z vanilky

360ml citrónová limonáda
125g vanilková zmrzlina
70g borůvky
300ml pomerančový džus
300ml brusinkový džus
1 banán

4 půlky zavařených meruněk
80ml meruňková šťáva (z plechovky)
2 broskve – vypeckované

60ml jogurt
200ml mléko
10ml med

600ml jablečný džus
1 mango – zbavené pecky

300ml jablečný džus
90g maliny
12 jahody

400ml jablečný džus
1 kiwi – oloupané
150g meloun

350ml citrónová limonáda
125ml čokoládová zmrzlina
100g třešně - vypeckované

SMOOTHIE JEN PRO DOSPĚLÉ (2 PORCE)

200ml zázvorové pivo
150g meloun
40ml rum

100ml brusinkový džus
50ml vodka
50ml cointreau

100ml mléko
40g vanilková zmrzlina
2.5g sypaná instantní káva
40ml likér Irish cream

100ml citrónová limonáda
60ml gin
5ml citrónová šťáva
3 jahody



Prečítajte si pokyny a odložte tak, aby ste ich mohli priložiť pri prípadnom odovzdaní výrobku niekomu inému. Pred použitím odstráňte všetky obaly.

DÔLEŽITÉ BEZPEČNOSTNÉ OPATRENIA

Dodržiujte základné bezpečnostné opatrenia, vrátane:

Tento prístroj môžu používať osoby so zníženými fyzickými, zmyslovými alebo duševnými schopnosťami alebo nedostatkom skúseností a znalostí a sú pod dozorom/boli poučené a uvedomujú si s tým spojené riziká.

Deti sa s prístrojom nesmú hrať, ani ho používať. Uchovávajte prístroj a kábel mimo dosahu detí.

Spotrebič odpojte od elektrickej siete vždy, keď ho nechávate bez dozoru, a pred každým jeho skladaním, rozbieraním alebo čistením.

Nesprávne používanie spotrebiča môže viesť k poraneniu.

Ak je prívodný kábel poškodený, musí byť vymenený výrobcom, jeho servisným technikom alebo iným kvalifikovaným odborníkom, aby nedošlo k riziku.

Pri narábaní s ostrými sekacími nožmi počas vyprázdňovania a čistenia je potrebné dávať si pozor.

Nikdy nemiešajte horúce alebo vriace tekutiny. Pred miešaním ich nechajte vychladnúť.

- ⊘ Nepoužívajte tento prístroj v blízkosti vane, sprchy, umývadla alebo iných nádob s vodou.
- Nepoužívajte iné doplnky alebo vybavenie ako tie, ktoré boli dodané.
- Nepoužívajte tento prístroj na žiadny iný účel okrem výroby hustých nápojov (smoothies).
- Nepoužívajte tento spotrebič, ak je poškodený alebo vznikne porucha.
- Nepúšťajte motor viac ako 1 minútu naraz, môže sa prehriať. Po 1 minúte ho nechajte vypnutý najmenej 2 minúty, aby mohol vychladnúť.

LEN NA DOMÁCE POUŽITIE

NÁKRESY

- | | |
|---------------------|--|
| 1. Fľaša | 5. Viečko |
| 2. Tesnenie | 6. Chladiaca trubica |
| 3. Nástavec s nožmi |  Umývačka riadu – horný kôš |
| 4. Pohonná jednotka | |

PRED PRVÝM POUŽITÍM

Pred prvým použitím prístroj umyte.

POUŽÍVANIE MIX & GO

1. Pohonnú jednotku položte na suchý, pevný a rovný povrch.
2. Vložte zástrčku do zásuvky na stene.
3. Pridajte do fľaše suroviny, potom naskrutkujte jednotku s nožmi. Nenapĺňajte viac ako po 600ml.
4. Otočte fľašu hore dnom.
5. Zarovnajete ▼ na fľaši s ▲ na pohonnej jednotke.

6. Nástavec s nožmi vložte do pohonnej jednotky.
7. Stlačte fľašou nadol, aby ste spustili motor.
8. Uvoľnite ju a motor zastane.
9. Na spustenie chodu bez držania otočte fľašou vľavo, aby ste spustili motor (OBR A), potom späť, aby ste ho zastavili.
10. Po skončení odoberte fľašu z pohonnej jednotky, otočte ju smerom nahor, odskrutkujte jednotku s nožmi, a potom naskrutkujte na fľašu veko.
11. Pri nalievaní otvorte kruhový uzáver na viečku, pred odložením ho zatlačte a viečko uzavrite.

POUŽÍVANIE CHLADIACEJ TRUBICE

Chladiaca trubica pomáha udržať váš nápoj chladnejší a čerstvejší po dlhšiu dobu.

1. Otvorte skrutkovací uzáver a naplňte trubicu vodou po značku **MAX** na trubici.
2. Vráťte skrutkovací uzáver na miesto.
3. Dajte chladiacu trubicu do mrazničky (alebo mraziaceho boxu v chladničke), až kým voda vo vnútri nezamrzne.
4. Po zamrznutí naskrutkujte chladiacu trubicu do spodnej strany veka (OBR B)
5. Postupujte podľa predchádzajúcich pokynov na výrobu nápoja a po skončení upevnite veko a chladiacu trubicu na fľašu. Nezabudnite, že keď používate chladiacu trubicu, fľašu naplňate len po značku MAX s chladiacou trubickou (∞ MAX).

STAROSTLIVOSŤ A ÚDRŽBA

1. Odpojte prístroj z elektrickej siete.
2. Pohonnú jednotku vyčistite vlhkou utierkou.
3. Tesnenie vyberajte pomocou niečoho tupého, napríklad rúčkou vidličky.
4. Odnímateľné časti umývajte ručne.
5. Zatlačte tesnenie späť na miesto niečím tupým, napríklad rúčkou vidličky.

 Tieto súčasti môžete umývať v hornom koši umývačky riadu.

Extrémne prostredie v umývačke riadu môže zmeniť povrchovú úpravu príslušenstva.

Prípadné poškodenie by malo byť iba kozmetické, a nemalo by ovplyvniť fungovanie prístroja.

RECYKLÁCIA



Aby nedochádzalo k ohrozeniu zdravia a životného prostredia vplyvom nebezpečných látok, prístroje a nabíjacie a nenabíjacie batérie označené niektorým z týchto symbolov nesmú byť likvidované s netriedeným komunálnym odpadom. Elektrické a elektronické výrobky a prípadne nabíjacie a nenabíjacie batérie vždy odovzdajte na príslušnom oficiálnom mieste pre recykláciu / zber.



OVOCNÉ KRÉMY

Všetko zmixujte do hladka.

60ml jogurt
200ml mlieko
30g ovsená múka
1 banán
30ml med
2 jablká bez jadrovníkov

170g čokoládová zmrzlina
300ml pomarančový džús

150g jogurt s lieskovými orieškami
1 banán
200ml mlieko

300ml čokoládové mlieko
2 hrušky bez jadrovníkov

200ml jogurt
1 mango, bez kôstky
200ml mlieko
5ml med

300ml mlieko
1 banán
12 jahody

400ml mlieko
1 banán
20ml med
10ml vanilkový extrakt

360ml limonáda
125g vanilková zmrzlina
70g čučoriedky

300ml pomarančový džús
300ml borievková šťava
1 banán

4 polovice zaváraných marhúľ
80ml marhuľová šťava (zo zaváraniny)
2 broskyne, bez kôstky

60ml jogurt
200ml mlieko
10ml med

600ml jablkový džús
1 mango, bez kôstky

300ml jablkový džús
90g maliny
12 jahody

400ml jablkový džús
1 kivi, ošúpané
150g melón

350ml limonáda
125ml čokoládová zmrzlina
100g čerešne, bez kôstky

KRÉMY LEN PRE DOSPELÝCH (2 PORCIE)

200ml zázvorové pivo
150g melón
40ml rum

100ml borievková šťava
50ml vodka
50ml cointreau

100ml mlieko
40g vanilková zmrzlina
2.5g instantná káva (prášok)
40ml likér irish cream

100ml limonáda
60ml gin
5ml citrónová šťava
3 jahody

Instrukcję należy przeczytać, zachować, przekazać kolejnemu użytkownikowi, jeśli odstępujemy urządzenie innej osobie. Wyjmij z opakowania przed użyciem.

WSKAZÓWKI DOTYCZĄCE BEZPIECZEŃSTWA

Postępuj zgodnie ze wskazówkami dotyczącymi bezpieczeństwa, między innymi:

Urządzenie może być używane przez osoby o ograniczonej sprawności fizycznej, czuciowej lub psychicznej lub osoby niemające dowiadczania lub znajomości urządzenia, jeżeli odbywa się to pod nadzorem / z instruktorem, oraz w wiadome istniejących zagrożeniach.

Dzieci nie powinny używać lub bawić się urządzeniem. Przechowuj urządzenie i przewód zasilania w miejscu niedostępnym dla dzieci.

Przed pozostawieniem urządzenia bez nadzoru, a także przed jego rozkładaniem, składaniem lub czyszczeniem, zawsze odłączaj je od prądu.

Niewłaściwe użytkowanie urządzenia może spowodować obrażenia ciała.

Jeżeli przewód zasilający ulegnie uszkodzeniu, powinien być wymieniony przez producenta, jego serwis techniczny lub specjalistyczny zakład naprawczy w celu uniknięcia zagrożenia.

Podczas opróżniania zawartości i czyszczenia należy uważać na ostre ostrza tnące.

Nigdy nie przetwarzaj gorących lub wrzących cieczy. Przed przetwarzaniem pozostaw do ostygnięcia.

⚠ Nie należy używać tego urządzenia w pobliżu wanny, prysznicy, umywalki lub innych naczyń zawierających wodę.

- Nie używaj innych akcesoriów niż te, które są dostarczone z urządzeniem.
- Nie używaj urządzenia do innych celów niż przygotowanie smoothies.
- Nigdy nie używaj uszkodzonego urządzenia lub jeśli zaczęło wadliwie działać.
- Nie uruchamiaj silnika na dłużej niż 1 minutę, bo może się przegrzać. Po upływie 1 minuty, należy wyłączyć na co najmniej 2 minuty, aż silnik ostygnie.

TYLKO DO UŻYTKU DOMOWEGO

RYSUNKI

- | | |
|-------------------------|--|
| 1. Flaszka | 5. Pokrywa |
| 2. Uszczelka | 6. Rura chłodząca |
| 3. Zespół ostrzy |  Zmywarka - górna półka |
| 4. Podstawa z silnikiem | |

PRZED PIERWSZYM UŻYCIEM

Przed pierwszym użyciem oczyść urządzenie.

UŻYWANIE MIX & GO

1. Ustaw podstawę z silnikiem na suchej, stabilnej, poziomej powierzchni.
2. Włóż wtyczkę w gniazdko sieciowe.



3. Dodaj do flaszki składniki i następnie nakręć zespół ostrzy. Nie napełniaj powyżej 600ml.
4. Odwróć flaszkę do góry dnem.
5. Spasuj ▼ na flaszce z ▲ na podstawie z silnikiem.
6. Włóż zespół ostrzy w podstawę z silnikiem.
7. Naciśnij flaszkę, aby uruchomić silnik.
8. Puść, aby zatrzymać silnik.
9. Aby mieć wolne ręce, obróć flaszka w lewo, aby uruchomić silnik (RYS. A), i z powrotem, aby go zatrzymać.
10. Po skończeniu, wyjmij flaszka z podstawy z silnikiem, odwróć, odkręć zespół ostrzy i następnie nakręć na flaszka pokrywę.
11. Odchyl korek na pokrywie, aby nalewać, wciśnij, aby zamknąć i przechować.

UŻYWANIE RURY CHŁODZĄCEJ

Rura chłodząca pozwala dłużej utrzymać chłodny napój w stanie świeżości.

1. Wyjmij nakręcany korek na rurze chłodzącej i napełnij rurę wodą do oznaczenia **MAX** na rurze.
2. Załóż nakręcany korek.
3. Włóż rurę chłodzącą do zamrażarki (lub zamrażalnika w chłodziarce) i przetrzymaj, aż woda w rurze się zamrozi.
4. Po zamrożeniu, wkręć rurę chłodzącą od dołu w pokrywę (RYS. B).
5. Zrób napój według przepisu i umocuj rurę chłodzącą na flaszce. Pamiętaj, aby używając rury chłodzącej flaszka napełniać tylko do oznaczenia MAX na rurze (***MAX**).

KONSERWACJA I OBSŁUGA

1. Wyjąć wtyczkę z gniazdka.
2. Przetrzyj podstawę z silnikiem wilgotną ściereczką.
3. Uszczelkę zdejmuje się jakimś tępym narzędziem, jak uchwyt widelca.
4. Inne części należy myć ręcznie.
5. Uszczelkę zakłada się jakimś tępym narzędziem, jak uchwyt widelca.

 Te części możesz myć na górnej półce zmywarki.

Środki używane w zmywarkach mogą źle wpłynąć na wykończenie powierzchni urządzenia.

Szkody po wyjęciu ze zmywarki mogą być tylko kosmetyczne i nie powinny wpływać na działanie urządzenia.

RECYKLING



Aby uniknąć problemów środowiskowych i zdrowotnych spowodowanych niebezpiecznymi substancjami, sprzętu, akumulatorów i baterii oznaczonych jednym z tych symboli nie należy wyrzucać z nieposortowanymi odpadami komunalnymi. Produkty elektryczne i elektroniczne, w tym, baterie jednorazowe i akumulatory, należy zawsze utylizować w odpowiednim publicznym punkcie zbiórki odpadów/recyklingu.

KOKTAJLE OWOCOWE

Zmiksuj wszystko do gładkości.

60ml jogurt
200ml mleko
30g owsianka

1 banan
30ml miód
2 jabłka, bez gniazd nasiennych

170g lody czekoladowe
300ml sok pomarańczowy

150g jogurt z orzechami laskowymi
1 banan
200ml mleko

300ml mleko czekoladowe
2 gruszki, bez gniazd nasiennych

200ml jogurt
1 mango, kamień usunięte
200ml mleko
5ml miód
300ml mleko
1 banan
12 truskawki

400ml mleko
1 banan
20ml miód
10ml ekstrakt z wanilii

360ml lemoniada
125g lody waniliowe
70g jagody

300ml sok pomarańczowy
300ml sok żurawinowy
1 banan

4 połówki moreli z puszki
80ml sok morelowy (z puszki)
2 brzoskwinie, pestki usunięte

60ml jogurt
200ml mleko
10ml miód

600ml sok jabłkowy
1 mango, kamień usunięte

300ml sok jabłkowy
90g maliny
12 truskawki

400ml sok jabłkowy
1 kiwi, obrane
150g melon

350ml lemoniada
125ml lody czekoladowe
100g wiśnie, pestki usunięte

KOKTAJLE TYLKO DLA DOROSŁYCH (2 PORCJE)

200ml piwo imbirowe
150g melon
40ml rum

100ml sok żurawinowy
50ml wódka
50ml cointreau

100ml mleko
40g lody waniliowe
2.5g kawa instant w proszku
40ml irlandzki likier krem

100ml lemoniada
60ml gin
5ml sok z cytryny
3 truskawki



Pročitajte upute, držite ih na sigurnom mjestu, prosljedite ih ako dajete uređaj. Uklonite cijelo pakiranje prije uporabe.

VAŽNE SIGURNOSNE MJERE

Poštujte osnovne sigurnosne mjere, uključujući slijedeće:

Ovaj uređaj mogu koristiti osobe smanjenih tjelesnih, osjetilnih ili mentalnih sposobnosti ili osobe koje ne raspolažu iskustvom i znanjem ako su pod nadzorom ili rade po uputama, te razumiju uključene opasnosti.

Djeca ne smiju koristiti niti se igrati s uređajem. Držite uređaj i kabel van dosega djece.

Uređaj uvijek odvojite od utičnice električnog napajanja ako ga ostavljate bez nadzora te prije sklapanja, rasklapanja ili čišćenja.

Pogrešna uporaba aparata može uzrokovati ozljedu.

Ako je kabel oštećen, radi izbjegavanja opasnosti, mora ga zamijeniti proizvođač, ovlaštenu servis ili osoba slične stručnosti.

Tijekom pražnjenja i čišćenja pažljivo rukujte oštrim sječivima.

Nemojte obrađivati vruće ili kipuće tekućine. Prije obrade ostavite ih da se ohlade.

- ⊗ Nemojte koristiti ovaj uređaj u blizini kada, tuševa, umivaonika ili drugih posuda s vodom.
- Nemojte koristiti dijelove ili dodatke drugih proizvođača.
- Nemojte koristiti uređaj u bilo koju drugu svrhu osim za pravljenje napitaka „smoothie“.
- Nemojte koristiti uređaj ako je oštećen ili neispravan.
- Nemojte dozvoliti da motor radi bez prekida više od 1 minuta, jer se može pregrijati. Poslije 1 minuta, isključite ga za najmanje 2 minuta, da bi se motor ohladio.

ISKLUČIVO ZA KUĆNU UPORABU

CRTEŽI

- | | |
|-------------------------|---|
| 1. Boca | 5. Poklopac |
| 2. Brtva | 6. Rashladna cijev |
| 3. Jedinica s oštricama |  Perilica – gornja rešetka |
| 4. Motorna jedinica | |

PRIJE PRVE UPORABE

Očistite uređaj prije prvog korištenja.

UPORABA VAŠEG UREĐAJA MIX & GO

1. Postavite motornu jedinicu na suhu, čvrstu, ravnu površinu.
2. Stavite utikač u utičnicu.
3. Dodajte sastojke u bocu, te je zavrnite na jedinicu s oštricama. Nemojte napuniti preko oznake 600 ml.
4. Okrenite bocu naopako.
5. Poravnajte znak ▼ na boci sa znakom ▲ na motornoj jedinici.
6. Spustite jedinicu s oštricama u motornu jedinicu.
7. Za rad motora pritisnite bocu prema dolje.

8. Za zaustavljanje motora otpustite je.
9. Za „hands free“ način rada, okrenite bocu prema lijevo za rad motora (SL. A), a vratite bocu nazad kako biste ga zaustavili.
10. Po završetku rada, podignite bocu s motorne jedinice, okrenite je u uspravan položaj, odvijte jedinicu s oštricama i potom zavrnite poklopac na bocu.
11. Za sipanje napitka podignite čep na poklopcu; za čuvanje, pritisnite čep kako bi se zatvorio.

UPORABA RASHLADNE CIJEVI

Rashladna cijev pomaže u održavanju vašeg napitka hladnijim i svježijim dulje vrijeme.

1. Otvorite čep i napunite cijev vodom do oznake **MAX** na cijevi.
2. Vratite čep na mjesto.
3. Ostavite cijev u zamrzivaču (ili odjeljku za zamrzavanje u hladnjaku) dok se voda unutra ne zamrzne.
4. Kad se voda zamrzne, zavrnite rashladnu cijev ispod poklopca (SL B)
5. Slijedite prethodne upute za pravljenje napitka i kad je napitak gotov, postavite poklopac i rashladnu cijev na bocu. Zapamtite, kad koristite rashladnu cijev napunite bocu samo do oznake MAX na rashladnoj cijevi (***MAX**).

ČIŠĆENJE I ODRŽAVANJE

1. Izvucite utikač iz utičnice za napajanje.
2. Obrišite motornu jedinicu vlažnom krpom.
3. Skinite brtvu nekim tupim predmetom kao što je drška vilice.
4. Operite ručno odvojive dijelove.
5. Potisnite brtvu nazad na mjesto nekim tupim predmetom kao što je drška vilice.



Te dijelove možete prati u perilici na gornjoj rešetki.

Ako perete u perilici, grubo okruženje u perilici može utjecati na premaze površine.

Oštećenje treba biti samo kozmetičko i ne treba utjecati na rad uređaja.

RECIKLAŽA



Kako bi se izbjegle štetne posljedice na okoliš i zdravlje zbog opasnih supstanci, uređaji i punjive i nepunjive baterije obilježene jednim od ovih simbola ne smiju se zbrinjavati kao nerazvrstani komunalni otpad. Uvijek odložite električne i elektroničke proizvode i , gdje je primjenljivo, punjive i nepunjive baterije, u odgovarajućem zvaničnom mjestu za sakupljanje/reciklažu.



PENASTI VOĆNI NAPICI (SMOOTHIES)

Mešajte sve zajedno dok se ne dobije glatka smesa.

60ml jogurt
200ml mleko
30g ovseno brašno
1 banana
30ml med
2 jabuke bez jezgre

170g sladoled od čokolade
300ml sok od pomorandže

150g jogurt od lešnika
1 banana
200ml mleko

300ml čokoladno mleko
2 kruške bez jezgre

200ml jogurt
1 mango bez koštice
200ml mleko
5ml med

300ml mleko
1 banana
12 jagode

400ml mleko
1 banana
20ml med
10ml ekstrakt od vanilije

360ml limunada
125g sladoled od vanilije
70g borovnice

300ml sok od pomorandže
300ml sok od brusnice
1 banana

4 kajsije (polovine) iz limenke
80ml sok od kajsije (iz limenke)
2 breskve bez koštica

60ml jogurt
200ml mleko
10ml med

600ml sok od jabuke
1 mango bez koštice

300ml sok od jabuke
90g maline
12 jagode
400ml sok od jabuke
1 oljušteni kivi
150g dinja

350ml limunada
125ml sladoled od čokolade
100g trešnje ili višnje bez koštica

PENASTI NAPICI – SMOOTHIES – SAMO ZA ODRASLE (2 PORCIJE)

200ml pivo od đumbira
150g dinja
40ml rum

100ml sok od brusnice
50ml votka
50ml liker od pomorandže (kvantró, cointreau)

100ml mleko
40g sladoled od vanilije
2.5g instant kafa u prahu
40ml irski krem liker

100ml limunada
60ml džin
5ml sok od limuna
3 jagode

Preberite navodila, jih shranite na varnem in jih predajte skupaj z napravo, če jo posredujete naprej. Pred uporabo odstranite vso embalažo.

POMEMBNA VAROVALA

Sledite osnovnim varnostnim ukrepom, vključno z:

To napravo smejo uporabljati osebe z zmanjšanimi fizinimi, utnimi ali duševnimi sposobnostmi ali s pomanjkljivimi izkušnjami in znanjem, e so pri tem pod nadzorom/dobijo navodila in razumejo s tem povezana tveganja.

Otroci ne smejo uporabljati ali se igrati z napravo. Napravo in kabel varujte pred dosegom otrok.

Napravo vedno izključite iz vtičnice, kadar jo pustite brez nadzora in preden jo sestavite, razstavite ali očistite.

Zloraba naprave lahko povzroči telesne poškodbe.

Če je kabel poškodovan, ga mora zamenjati proizvajalec, njegov servisni zastopnik ali kdo s podobnimi pooblastili, da se prepreči tveganje.

Bodite previdni pri rokovanju z ostrimi rezili pri praznjenju in čiščenju.

Nikoli ne obdelujte vročih ali vrelih tekočin. Pustite, da se tekočine pred predelavo ohladijo.

- ⊗ Te naprave ne uporabljajte v bližini kadi, prh, lavorjev in drugih posod z vodo. Napravo postavite na stabilno vodoravno površino, ki je odporna proti vročini.
- Ne uporabljajte nobene druge opreme ali priključka, razen priloženih.
- Te naprave ne uporabljajte za ničesar drugega kot za pripravo smutijev.
- Naprave ne upravljajte, če je poškodovana ali če ne deluje pravilno.
- Motorja ne pustite delovati neprekinjeno dlje kot 1 minuto, ker se lahko pregreje. Po 1 minuti ga ugasnite za najmanj 2 minute, da se ohladi.

SAMO ZA GOSPODINJSKO UPORABO

RISBE

- | | |
|------------------|--|
| 1. Steklenica | 5. Pokrov |
| 2. Tesnilo | 6. Hladilna cevka |
| 3. Enota z noži |  Pomivalni stroj – zgornji predal |
| 4. Enota motorja | |



PRED PRVO UPORABO

Napravo pred prvo uporabo očistite.

UPORABA VAŠE NAPRAVE MIX & GO

1. Enoto motorja postavite na suho trdno vodoravno površino.
2. Vtič vstavite v električno vtičnico.
3. Dodajte sestavine v stekleničko, nato privijte enoto z noži. Ne napolnite več kot 600 ml.
4. Steklenico obrnite na glavo.
5. Znak ▼ na steklenici poravnajte z znakom ▲ na enoti motorja.

6. Enoto z noži spustite v enoto motorja.
7. Za delovanje motorja pritisnite steklenico navzdol.
8. Spustite jo, da ustavite motor.
9. Za brezročno upravljanje zavrtite stekleničko v levo, da zaženete motor (SLIKA A), nato jo zavrtite v desno, da ga ustavite.
10. Ko končate, dvignite stekleničko z enote motorja in jo obrnite pokonci, odvijte enoto z noži in nato privijte pokrovček na stekleničko.
11. Za nalivanje preklonite pokrovček na pokrovu v odprt položaj, za shranjevanje pa ga preklonite v zaprt položaj.

UPORABA HLADILNE CEVKE

Hladilna cevka pomaga ohranjati vašo pijačo hladno in svežo dlje časa.

1. Odprite navojni pokrovček hladilne cevke in cevko napolnite z vodo do oznake **MAX** na cevki.
2. Ponovno privijte navojni pokrovček.
3. Hladilno cevko dajte v zamrzovalnik (ali v predal za zamrzovanje v svojem hladilniku), dokler voda v notranjosti ne zamrzne.
4. Ko voda zamrzne, privijte hladilno cevko v spodnji del pokrova (SLIKA B).
5. Upoštevajte prejšnja navodila za pripravo svoje pijače. Ko pijačo pripravite, pritrdite pokrov in hladilno cevko na stekleničko. Upoštevajte, da pri uporabi hladilne cevke napolnite stekleničko samo do oznake MAX (*^{MAX}) hladilne cevke.

NEGA IN VZDRŽEVANJE

1. Napravo odklopite.
2. Enoto motorja obrišite z vlažno krpo.
3. Tesnilo odstranite s topim orodjem, na primer ročajem vilic.
4. Odstranljive dele pomijte ročno.
5. Tesnilo znova namestite s topim orodjem, na primer ročajem vilic.

 Te dele lahko pomivate v zgornjem predalu pomivalnega stroja.

Izredno zahtevni pogoji v pomivalnem stroju lahko vplivajo na videz površin.

Morebitne poškodbe bodo vplivale samo na videz in ne na delovanje naprave.

RECIKLIRANJE



Za preprečitev okoljskih in zdravstvenih težav zaradi nevarnih snovi naprav in polnilnih in navadnih baterij, označenih z enim od teh simbolov, ni dovoljeno odstraniti med nesortirane komunalne odpadke. Električne in elektronske izdelke in, kjer velja, tudi polnilne in navadne baterije odstranite na ustreznem uradnem mestu za recikliranje/zbiranje.

SADNI NAPITKI

Vse obdelajte do gladke mase.

60ml jogurt
200ml mleko
30g ovseni kosmiči
1 banana
30ml med
2 jabolka, brez pešk

170g čokoladni sladoled
300ml pomarančni sok

150g lešnikov jogurt
1 banana
200ml mleko

300ml čokoladno mleko
2 hruške, brez pešk

200ml jogurt
1 mango, brez koščice
200ml mleko
5ml med

300ml mleko
1 banana
12 jagode

400ml mleko
1 banana
20ml med
10ml izvleček vanilje

360ml limonada
125g vaniljev sladoled
70g borovnice

300ml pomarančni sok
300ml brusnični sok
1 banana

4 polovice konzervirane marelice
80ml marelični sok (iz konzerve)
2 breskve, brez koščice

60ml jogurt
200ml mleko
10ml med

600ml jabolčni sok
1 mango, brez koščice

300ml jabolčni sok
90g maline
12 jagode

400ml jabolčni sok
1 kivi, olupljen
150g melona

350ml limonada
125ml čokoladni sladoled
100g češnje, brez koščic

SADNI NAPITKI SAMO ZA ODRASLE (ZA 2 OSEBI)

200ml ingverjevo pivo
150g melona
40ml rum

100ml brusnični sok
50ml vodka
50ml cointreau

100ml mleko
40g vaniljev sladoled
2.5g instantna kava v prahu
40ml irski smetanov liker

100ml limonada
60ml gin
5ml limonin sok
3 jagode



Διαβάστε τις οδηγίες, φυλάξτε τις σε ασφαλές μέρος και σε περίπτωση που δώσετε τη συσκευή σε άλλον χρήστη, δώστε μαζί και τις οδηγίες. Αφαιρέστε όλα τα υλικά συσκευασίας πριν από τη χρήση.

ΣΗΜΑΝΤΙΚΑ ΜΕΤΡΑ ΑΣΦΑΛΕΙΑΣ

Τηρείτε τα βασικά μέτρα ασφάλειας, συμπεριλαμβανομένων των παρακάτω:

Η συσκευή αυτή επιτρέπεται να χρησιμοποιείται από άτομα με μειωμένες σωματικές, αισθητηριακές ή διανοητικές ικανότητες ή από άτομα με ελλιπή πείρα και γνώσεις εφόσον επιβλέπονται ή τους δίνονται οδηγίες και κατανοούν τους εμπλεκόμενους κινδύνους.

Τα παιδιά δεν πρέπει να χρησιμοποιούν ούτε να παίζουν με τη συσκευή. Η συσκευή και το καλώδιο να φυλάσσονται σε χώρο όπου δεν έχουν πρόσβαση παιδιά.

Αποσυνδέετε πάντα τη συσκευή από την κεντρική παροχή ρεύματος αν παραμένει χωρίς επιτήρηση και πριν τη συναρμολόγηση, την αποσυναρμολόγηση ή τον καθαρισμό.

Σε περίπτωση κακής χρήσης της συσκευής μπορεί να προκληθεί τραυματισμός.

Εάν το καλώδιο είναι φθαρμένο, πρέπει να αντικατασταθεί από τον κατασκευαστή, τον αντιπρόσωπό του ή κάποιο εξουσιοδοτημένο πρόσωπο προς αποφυγή κινδύνων.

Θα πρέπει να προσέχετε όταν μεταχειρίζεστε κοφτερές λεπίδες κατά τη διάρκεια του αδειάσματος και του καθαρισμού.

Μην επεξεργάζεστε ποτέ υγρά που είναι πολύ ζεστά ή βράζουν. Αφήστε τα να κρυσώσουν πριν τα επεξεργαστείτε.

- ⊗ Μην χρησιμοποιείτε αυτή τη συσκευή κοντά σε μπιανίρες, ντουζιέρες, νιπτήρες ή άλλα δοχεία που περιέχουν νερό.
- Μην χρησιμοποιείτε εξαρτήματα διαφορετικά από αυτά που παρέχονται από την εταιρεία μας.
- Μην χρησιμοποιείτε αυτή τη συσκευή για οποιονδήποτε άλλο σκοπό εκτός από την παρασκευή σμούδς.
- Μην χρησιμοποιείτε τη συσκευή εάν είναι φθαρμένη ή παρουσιάζει δυσλειτουργίες.
- Μην αφήνετε το μοτέρ να λειτουργεί συνεχόμενα για περισσότερο από 1 λεπτό, μπορεί να υπερθερμανθεί. Μετά από το 1 λεπτό, απενεργοποιήστε τη συσκευή και αφήστε τη για τουλάχιστον 2 λεπτά ώστε να κρυσώσει.

ΑΠΟΚΛΕΙΣΤΙΚΑ ΓΙΑ ΟΙΚΙΑΚΗ ΧΡΗΣΗ

ΣΧΕΔΙΑ

- | | |
|-----------------------------|--|
| 1. Φιάλη | 5. Καπάκι |
| 2. Δακτύλιος στεγανοποίησης | 6. Σωλήνας ψύξης |
| 3. Σύστημα λεπίδων |  Πλυντήριο πιάτων - πάνω καλάθι |
| 4. Κεντρική μονάδα | |

ΠΡΙΝ ΑΠΟ ΤΗΝ ΠΡΩΤΗ ΧΡΗΣΗ

Καθαρίστε τη συσκευή προτού τη χρησιμοποιήσετε για πρώτη φορά.

ΧΡΗΣΗ ΤΟΥ MIX & GO

1. Τοποθετήστε την κεντρική μονάδα πάνω σε στεγνή, σταθερή, οριζόντια επιφάνεια.
2. Συνδέστε το φιλτράκι στην πρίζα.
3. Προσθέστε τα συστατικά στη φιάλη και στη συνέχεια βιδώστε τη μονάδα της λεπίδας. Μην γεμίζετε πάνω από τα 600 ml.
4. Αναποδογυρίστε τη φιάλη.
5. Ευθυγραμμίστε την ένδειξη ▼ της φιάλης με την ένδειξη ▲ της κεντρικής μονάδας.
6. Κατεβάστε το σύστημα λεπίδων μέσα στην κεντρική μονάδα.
7. Πιέστε τη φιάλη προς τα κάτω για να λειτουργήσει το μοτέρ.
8. Αποδεσμεύστε την για να σταματήσει το μοτέρ.
9. Για λειτουργία χωρίς χέρια, περιστρέψτε τη φιάλη προς τα δεξιά για να λειτουργήσει το μοτέρ (ΕΙΚ. Α) και στη συνέχεια προς τα πίσω για να σταματήσει.
10. Μόλις τελειώσετε, ανασηκώστε τη φιάλη από τη μονάδα μοτέρ, γυρίστε την ανάποδα, ξεβιδώστε τη μονάδα λεπίδας και στη συνέχεια βιδώστε το καπάκι στη φιάλη.
11. Σπρώξτε το πώμα πάνω στο καπάκι για να ανοίξει και να σερβίρετε, πιέστε το για κλείσιμο και αποθήκευση.

ΧΡΗΣΗ ΤΟΥ ΣΩΛΗΝΑ ΨΥΞΗΣ

Ο σωλήνας ψύξης διατηρεί το ποτό σας πιο δροσερό και φρέσκο για περισσότερη ώρα.

1. Ανοίξτε το βιδωτό καπάκι του σωλήνα ψύξης και γεμίστε το σωλήνα με νερό μέχρι την επισήμανση **MAX** στο σωλήνα.
2. Επανατοποθετήστε το βιδωτό καπάκι.
3. Τοποθετήστε το σωλήνα ψύξης στον καταψύκτη (ή στο χώρο κατάψυξης του ψυγείου σας) έως ότου παγώσει το νερό στο εσωτερικό του.
4. Μόλις παγώσει, βιδώστε το σωλήνα ψύξης στην κάτω πλευρά του καταπιεστή (ΕΙΚ. Β)
5. Ακολουθήστε τις προηγούμενες οδηγίες για να παρασκευάσετε το ποτό σας και μόλις είναι έτοιμο, τοποθετήστε το καπάκι και το σωλήνα ψύξης στη φιάλη. Όταν χρησιμοποιείτε το σωλήνα ψύξης, να θυμάστε να γεμίζετε τη φιάλη μόνο μέχρι τη σήμανση MAX (☞ **MAX**) του σωλήνα ψύξης.

ΦΡΟΝΤΙΔΑ ΚΑΙ ΣΥΝΤΗΡΗΣΗ

1. Αποσυνδέστε τη συσκευή από το ρεύμα.
2. Σκουπίστε την κεντρική μονάδα με ένα νωπό πανί.
3. Αφαιρέστε τον δακτύλιο στεγανοποίησης με κάποιο αμβλύ αντικείμενο, όπως τη χειρολαβή ενός πιρουινιού.
4. Πλύνετε τα αποσπώμενα εξαρτήματα στο χέρι.
5. Επαναφέρετε τον δακτύλιο στεγανοποίησης στη θέση του με κάποιο αμβλύ αντικείμενο, όπως τη χειρολαβή ενός πιρουινιού.

 Μπορείτε, αν θέλετε, να πλύνετε αυτά τα εξαρτήματα στο πάνω καλάθι του πλυντηρίου πιάτων.

Το ακραίο περιβάλλον μέσα στο πλυντήριο πιάτων μπορεί να επηρεάσει τα επιφανειακά φινιρίσματα.

Εάν προκληθεί φθορά στα εξαρτήματα από το πλυντήριο πιάτων, θα είναι στην εξωτερική τους εμφάνιση μόνο, δεν θα επηρεαστεί η λειτουργία της συσκευής.

ΑΝΑΚΥΚΛΩΣΗ



Για την αποφυγή προβλημάτων στο περιβάλλον και την υγεία λόγω επιβλαβών ουσιών, οι συσκευές και οι επαναφορτιζόμενες και μη επαναφορτιζόμενες μπαταρίες που επισημαίνονται με κάποιο από αυτά τα σύμβολα, δεν πρέπει να απορρίπτονται με τα κοινά οικιακά απορρίμματα. Να απορρίπτετε πάντα τις ηλεκτρικές και ηλεκτρονικές συσκευές και, όπου χρειάζεται, τις επαναφορτιζόμενες και μη επαναφορτιζόμενες μπαταρίες, σε κατάλληλο, επίσημο σημείο συλλογής/ανακύκλωσης.



ΦΡΟΥΤΟΠΟΤΑ

Χτυπήστε τα όλα στο μπλέντερ μέχρι να γίνουν μια ομοιόμορφη κρέμα.

60ml γιαούρτι
200ml γάλα
30g βρώμη
1 μπανάνα
30ml μέλι
2 μήλα, χωρίς κουκούτσια

170g παγωτό σοκολάτας
300ml χυμός πορτοκαλιού

150g γιαούρτι με φουντούκια
1 μπανάνα
200ml γάλα

300ml σοκολατούχο γάλα
2 αχλάδια, χωρίς κουκούτσια

200ml γιαούρτι
1 μάνγκο, χωρίς κουκούτσια
200ml γάλα
5ml μέλι

300ml γάλα
1 μπανάνα
12 φράουλες

400ml γάλα
1 μπανάνα
20ml μέλι
10ml εκχύλισμα βανίλιας

360ml λεμονάδα
125g παγωτό βανίλιας
70g μύρτιλλα

300ml χυμός πορτοκαλιού
300ml χυμός κράνων
1 μπανάνα

4 μισά βερύκοκκου κονσέρβας
80ml χυμός βερύκοκκου (από κονσέρβα)
2 ροδάκινα, χωρίς κουκούτσια

60ml γιαούρτι
200ml γάλα
10ml μέλι

600ml χυμός μήλου
1 μάνγκο, χωρίς κουκούτσια

300ml χυμός μήλου
90g σμέουρα
12 φράουλες

400ml χυμός μήλου
1 ακτινίδιο, ξεφλουδισμένο
150g πεπόνι

350ml λεμονάδα
125ml παγωτό σοκολάτας
100g κεράσια, χωρίς κουκούτσια

ΦΡΟΥΤΟΠΟΤΑ ΜΟΝΟ ΓΙΑ ΕΝΗΛΙΚΕΣ (2 ΜΕΡΙΔΕΣ)

200ml τζιτζιμπύρα
150g πεπόνι
40ml ρούμι

100ml χυμός κράνων
50ml βότκα
50ml κουαντρώ

100ml γάλα
40g παγωτό βανίλιας
2.5g στιγμιαίος καφές σκόνη
40ml λικέρ irish cream

100ml λεμονάδα
60ml τζιν
5ml χυμός λεμονιού
3 φράουλες

A használati utasítást olvassa el és őrizze meg; és adja tovább a készülékkel együtt, ha azt továbbadja. Használat előtt teljes egészében távolítsa el a csomagolást.

FONTOS ÓVINTÉZKEDÉSEK

Kövesse az alábbi alapvető biztonsági óvintézkedéseket:

A készüléket csökkent fizikai, érzékelési vagy mentális képességekkel rendelkező személyek, illetve tapasztalattal vagy ismeretekkel nem rendelkező személyek is használhatják, amennyiben megfelelő útmutatást kapnak vagy felügyelet alatt állnak, és megértik a készülék használatából eredő veszélyeket.

A készüléket gyerekek nem használhatják, és nem játszhatnak azzal. A készüléket és a vezetékeket gyermekek számára nem elérhető helyen kell tartani.

Mindig húzza ki a készülék csatlakozóját a konnektorból, ha felügyelet nélkül hagyja, illetve összeszerelés, szétszerelés vagy tisztítás előtt.

A készülék helytelen használata sérülést okozhat.

Ha a kábel megrongálódott, ki kell cseréltetni a gyártóval, egy szerviz munkatársával vagy egy hasonlóan szakképzett személlyel, hogy elkerülje a veszélyeket.

Körültekintően kell eljárni a kiürítés és a tisztítás során az éles pengék kezelésekor.

Soha ne dolgozzon fel forró vagy forrásban lévő folyadékokat. Feldolgozás előtt hagyja kihűlni azokat.

- ⊗ Ne használja a készüléket fürdőkád, zuhanyzó, medence vagy egyéb vizet tartalmazó edény mellett.
- Ne használjon más kiegészítőket és tartozékokat, mint amit hozzá adunk.
- Gyümölcsturmix készítésén kívül másra ne használja a készüléket.
- Ne működtesse a készüléket, ha az megrongálódott vagy hibásan működik.
- 1 percnél tovább ne járassa a motort, mivel az túlmelegedhet. 1 perc üzemelés után a motor lehűlése érdekében kapcsolja ki minimum 2 percre.

CSAK HÁZTARTÁSI HASZNÁLATRA

RAJZOK

- | | |
|-------------------|---|
| 1. Palack | 5. Fedél |
| 2. Tömítés | 6. Hűtőcső |
| 3. Vágó egység |  Mosogatógép – felső tálca |
| 4. Motoros egység | |

AZ ELSŐ HASZNÁLAT ELŐTT

Az első használat előtt tisztítsa meg a készüléket.



A MIX & GO HASZNÁLATA

1. Helyezze a motoros egységet egy száraz, stabil, vízszintes felületre.
2. Tegye be a dugót a csatlakozó aljzatba.
3. Tegye az üvegbe a hozzávalókat, majd csavarja be a pengeegységet. 600 ml-nél ne töltsön bele többet.
4. Fordítsa a palackot fejjel lefelé.
5. Illessze a palackon található ▼ jelet a motoros egység ▲ jeléhez.
6. Engedje le a vágó egységet a motoros egységbe.
7. A motor indításához nyomja lefelé a palackot.
8. A motor megállításához engedje fel.
9. Kézhasználat nélküli működéshez csavarja az üveget balra a motor elindításához (A ÁBRA), majd vissza a megállításhoz.
10. Ha készen van, emelje fel az üveget az motor egységéről, állítsa függőlegesre, csavarja ki a pengeegységet, majd csavarja a fedelet az üvegre.
11. A kiöntéshez hajtsa fel a fedélen található kupakot, majd zárja vissza a tároláshoz.

A HŰTŐCSŐ HASZNÁLATA

A hűtőcső segít abban, hogy az ital tovább maradjon hideg és friss.

1. Nyissa ki a hűtő csavaros kupakját, majd tölts meg vízzel azt a **MAX** jelig.
2. Tegye vissza a csavaros kupakot.
3. Helyezze a hűtőcsövet a fagyasztóba (vagy a hűtőszekrény fagyasztó részébe) addig, amíg belül a víz meg nem fagy.
4. Ha megfagyott, csavarja a hűtőcsövet a fedél alsó részébe (B ÁBRA)
5. Kövesse az korábbi utasításokat az ital elkészítéséhez, ha pedig elkészült, helyezze a fedelet és a hűtőcsövet az üvegre. Ne feledje, hogy amikor hűtőcsövet használ, akkor az üveget csak a hűtőcső MAX jeléig (*^{MAX}) tölts meg.

ÁPOLÁS ÉS KARBANTARTÁS

1. Húzza ki a készüléket az aljzattól.
2. Törölje át a motoros egységet egy nedves ruhával.
3. Távolítsa el a tömítést egy tompa eszközzel, például egy villa nyelével.
4. Kézdel mosogassa el a levehető részeket.
5. Nyomja vissza a tömítést egy tompa eszközzel, például egy villa nyelével.

 Ezeket az alkatrészeket a mosogatógép felső tálcájában moshatja.

A mosogatógépben uralkodó szélsőséges körülmények kárt tehetnek a felületi bevonatoknak.

A kopás csak a külső részt érinti, és nem befolyásolja a készülék működését.

ÚJRAHASZNOSÍTÁS



Az alábbi jelölések valamelyikével ellátott készülékekben, valamint újratölthető és nem újratölthető akkumulátorokban jelen lévő veszélyes anyagok jelentette környezeti és egészségi kockázatok elkerülése érdekében ezeket tilos a háztartási hulladékkal együtt megsemmisíteni. Az elektromos és elektronikus termékeket, és, ha vannak, az újratölthető és nem újratölthető akkumulátorokat mindig a megfelelő hivatalos hulladék-újrahasznosító/begyűjtő központba kell vinni.

GYÜMÖLCSÖS TURMIX

Mixeljen össze mindent, míg sima nem lesz.

60ml joghurt
200ml Tej
30g zabkása
1 banán
30ml méz
2 kimagozott alma

170g csokoládé jégkrém
300ml narancslé

150g mogyoró joghurt
1 banán
200ml Tej

300ml csokoládés tej
2 kimagozott körték

200ml joghurt
1 mangó, mag nélkül
200ml Tej
5ml méz

300ml Tej
1 banán
12 eper

400ml Tej
1 banán
20ml méz
10ml vanília kivonat

360ml limonádé
125g vanília jégkrém
70g fekete áfonya

300ml narancslé
300ml tözegáfonya lé
1 banán

4 félbevágott konzerv sárgabarackok
80ml sárgabarack lé (konzervből)
2 őszibarack, mag nélkül

60ml joghurt
200ml Tej
10ml méz

600ml almalé
1 mangó, mag nélkül

300ml almalé
90g málna
12 eper

400ml almalé
1 hámozott kiwi
150g dinnye

350ml limonádé
125ml csokoládé jégkrém
100g kimagozott cseresznye

TURMIX CSAK FELNŐTTEKNEK (2 ADAG)

200ml gyömbérsőr
150g dinnye
40ml rum

100ml tözegáfonya lé
50ml vodka
50ml cointreau

100ml Tej
40g vanília jégkrém
2.5g instant kávépor
40ml ír krémlikőr

100ml limonádé
60ml gin
5ml citromlé
3 eper

Talimatları okuyun, güvenli bir yerde saklayın, cihazın el deęiřtirmesi halinde cihazla birlikte aktarın. Kullanmadan önce cihazın tüm ambalajını çıkarın.

ÖNEMLİ GÜVENLİK KURALLARI

Ařaęıdakiler dahil, tüm temel güvenlik önlemlerini izleyin:

Fiziksel, duyuusal veya zihinsel kapasiteli veya gerekli bilgi ve deneyimden yoksun kişiler bu cihaz sadece denetim/talimat altında ve iđerdi tehlikeleri kavradıklarında kullanabilirler.

Çocuklar cihaz kullanmak veya onunla oyun oynamamalıdır. Cihaz ve kablosunu, çocukların erişemeyeceği yerlerde tutun.

Cihaz takma, sökme veya temizleme işleminden önce gözetimsiz bırakılacaksa daima cihazı sebekle besleme prizinden ayırın.

Cihazın yanlış biçimde kullanılması, yaralanmalara yol açabilir.

Hasarlı elektrik kabloları, güvenlik açısından sadece üretici, üreticinin yetkili servisleri veya benzer niteliklere sahip kişiler tarafından deęiřtirilmelidir.

Bořaltma ve temizleme işlemleri sırasında, keskin kesme bıçaklarına dikkat edilmelidir.

Sıcak veya kaynar sıvıları kesinlikle işlemeyin. İşlem öncesinde soęumalarını bekleyin.

- ⊗ Bu cihazı banyo küvetleri, duř tekneleri, lavabolar veya su iđereren diđer kapların yakınında kullanmayın.
- Size saęladığımız aksesuar ve ek parçalar dışındaki ürünleri kullanmayın.
- Bu cihazı, smoothie'ler (sıvı meyve püreleri veya meyveli buzlu iđercekler) yapmak dışında herhangi bir amaçla kullanmayın.
- Hasarlı veya arızalı cihazları çalıştırmayın.
- Motoru 1 dakikadan uzun süre çalıştırmayın, aksi takdirde aşırı ısınabilir. 1 dakika çalıştırdıktan sonra en az 2 dakika kapalı tutarak motorun soęumasını bekleyin.

SADECE EV İÇİ KULLANIM

ÇIZIMLAR

- | | |
|------------------|--|
| 1. Şişe | 5. Kapak |
| 2. Conta | 6. Soęutma borusu |
| 3. Bıçak ünitesi |  Bulaşık makinesi – üst raf |
| 4. Motor ünitesi | |

İLK KULLANIMDAN ÖNCE

İlk kez kullanmadan önce, cihazı temizleyin.

MIX & GO ÜRÜNÜZÜN KULLANIMI

1. Motor ünitesini kuru, düz ve sabit bir yüzeyin üzerine yerleřtirin.
2. Fiři prize takın.
3. Malzemeleri şişeye koyun ve bıçak ünitesini vidalayarak takın. 600 ml'den fazla doldurmayın.
4. Şişeyi baş ařaęı çevirin.

5. Şişenin üzerindeki ▼ işaretini, motor ünitesinin üzerindeki ▲ işareti ile aynı hizaya getirin.
6. Bıçak ünitesini motor ünitesine doğru indirin.
7. Motoru çalıştırmak için, şişeyi aşağı doğru bastırın.
8. Motoru durdurmak için, onu serbest bırakın.
9. Eller serbest çalışma için şişeyi sola çevirerek motoru çalıştırın (ŞEKİL A) ve geri çevirerek durdurun.
10. Tamamlandığında, şişeyi motor ünitesinden ayırın, dik çevirin, bıçak ünitesini çözün ve daha sonra kapağı şişe üzerine vidalayın.
11. Dökmek üzere açmak için, kapaktaki başlığı döndürün; saklamak üzere kapatmak için ona bastırın.

SOĞUTMA BORUSUNUN KULLANIMI

Soğutma borusu içeceğinizin, daha uzun süre daha serin ve daha taze kalmasına yardımcı olur.

1. Soğutma borusunun vidalı kapağını açıp boruyu üzerindeki **MAX** işaretine kadar su ile doldurun.
2. Vidalı kapağı yerine takın.
3. Soğutma borusunu içindeki su donana kadar dondurucuya (veya buzdolabınızın dondurucu bölümüne) koyun.
4. Donduğunda, soğutma borusunu kapağın alt tarafına vidalayın (ŞEKİL B)
5. İçeceğinizi hazırlamak için daha önceki talimatları izleyin ve hazırlandığında, kapağı ve soğutma borusunu şişeye takın. Soğutma borusu kullanılırken, şişeyi sadece soğutma borusunun MAX işaretine (※^{MAX}) kadar doldurmayı unutmayın.

TEMİZLİK VE BAKIM

1. Cihazın fişini prizden çekin.
2. Motor ünitesini nemli bir bezle silin.
3. Contayı, bir çatalın sapı gibi ucu kör bir cisimle kaldırın.
4. Çıkarılabilen parçaları elde yıkayın.
5. Contayı, bir çatalın sapı gibi ucu kör bir cisimle bastırarak tekrar yerine yerleştirin.

 Bu parçaları bulaşık makinesinin üst rafında yıkayabilirsiniz.

Bulaşık makinesinin içindeki sert koşullar, yüzey cilalarına zarar verebilir.

Dış görünüşlerinde hasar olabilir, ancak cihazın işletimi bundan etkilenmez.

GERİ DÖNÜŞÜM



Tehlikeli maddelerin yol açacağı çevre ve sağlık sorunlarını önlemek için, şu sembollerden biri ile işaretlenmiş cihazlar ve şarj edilebilir ve tek kullanımlık piller genel evsel atıklarla birlikte çöpe atılmamalıdır. Elektrikli ve elektronik ürünleri ve ilgili olabilecek şarj edilebilir ve tek kullanımlık pilleri her zaman resmi, uygun bir geri dönüşüm/toplama noktasına bırakın.

Bakanlıkça tespit ve ilan edilen kullanım ömrü 7 yıldır

Taşıma ve nakliye sırasında dikkat edilecek hususlar :

Ürünü düşürmeyiniz

Darbelerle maruz kalmamasını sağlayınız

Cihazı nakliye sırasında orijinal ambalajında taşıyınız.



MEYVELİ SMOOTHIE'LER

Tüm malzemeleri pürüzsüz hale gelene dek robottan geçirin.

60ml yoğurt
200ml süt
30g yulaf unu
1 muz
30ml bal
2 elma, çekirdekli

170g çikolatalı dondurma
300ml portakal suyu

150g fındıklı yoğurt
1 muz
200ml süt

300ml çikolatalı süt
2 armut, çekirdekli

200ml yoğurt
1 mango, çekirdeği çıkarılmış
200ml süt
5ml bal

300ml süt
1 muz
12 çilek

400ml süt
1 muz
20ml bal
10ml vanilya esansı

360ml limonata
125g vanilyalı dondurma
70g böğürtlen

300ml portakal suyu
300ml yabanmersini suyu
1 muz

4 konserve yarım kayısılar
80ml kayısı suyu (konserveden)
2 şeftali, çekirdeği çıkarılmış

60ml yoğurt
200ml süt
10ml bal

600ml elma suyu
1 mango, çekirdeği çıkarılmış

300ml elma suyu
90g ahududu
12 çilek

400ml elma suyu
1 kivi, kabuğu soyulmuş
150g kavun

350ml limonata
125ml çikolatalı dondurma
100g kiraz, çekirdekleri çıkarılmış

SADECE YETİŞKİNLERE ÖZEL SMOOTHIE'LER (2 PORSIYON)

200ml zencefilli bira
150g kavun
40ml rom

100ml yabanmersini suyu
50ml votka
50ml portakal likörü (cointreau)

100ml süt
40g vanilyalı dondurma
2.5g hazır kahve granülü
40ml irish cream likörü

100ml limonata
60ml cin
5ml limon suyu
3 çilek

Citiți instrucțiunile, păstrați-le într-un loc sigur; dacă dați aparatul altcuiva, nu uitați să dați și instrucțiunile. Îndepărtați toate ambalajele înainte de folosire.

PREVEDERI IMPORTANTE DE SIGURANȚĂ

Respectați măsurile de siguranță de bază, inclusiv:

Acest aparat poate fi folosit de ctre persoane cu capacități fizice, senzoriale sau mentale reduse sau lips de experiență și cunotine dacă sunt supravegheate/instruite și înțeleg pericolele la care se supun.

Copiii nu trebuie să folosească sau să se joace cu aparatul. Nu lăsați aparatul și cablul la îndemâna copiilor.

Deconectați întotdeauna aparatul de la priza electrică dacă este lăsat nesupravegheat și înainte de asamblare, dezasamblare sau curățare.

Utilizarea incorectă a aparatului poate produce leziuni.

În cazul în care cablul este deteriorat, trebuie înlocuit de către fabricant, agentul de service sau orice altă persoană calificată, pentru a evita accidentele.

Fiți atenți când manevrați lamele ascuțite atunci când goliți și curățați aparatul.

Nu procesați niciodată lichide fierbinți sau pe punctul de fierbere. Lăsați-le să se răcească înainte de a le procesa.

- ⊗ Nu folosiți acest aparat lângă cadă, duș, chiuvetă sau alte recipiente ce conțin apă.
- Nu introduceți unitatea motorului în lichid.
- Nu folosiți alte accesorii sau atașamente decât cele furnizate de noi.
- Nu utilizați aparatul pentru alte scopuri decât pentru prepararea cocteilurilor din fructe.
- Nu operați aparatul dacă este stricat sau nu funcționează corect.
- Nu lăsați motorul să opereze mai mult de 1 minut; se va supraîncălzi. După 1 minut, opriți motorul cel puțin 2 minute, pentru a-i permite să se răcească.

EXCLUSIV PENTRU UZ CASNIC

SCHIȚE

- | | |
|------------------|--|
| 1. Sticlă | 5. Capac |
| 2. Garnitură | 6. Tub de răcire |
| 3. Unitate lame |  Mașina de spălat vase - raful de sus |
| 4. Unitate motor | |

ÎNAINTE DE PRIMA UTILIZARE

Curățați aparatul înainte de a-l utiliza pentru prima oară.

FOLOSIREA MIX & GO

1. Așezați unitatea motorului pe o suprafață uscată, stabilă, nivelată.
2. Băgați întrerupătorul în priză.
3. Aadaugă ingredientele în sticlă, apoi înșurubați unitatea lamelor. Nu umpleți mai mult de 600 ml.
4. Rotiți sticla cu fundul în sus.

5. Aliniați ▼ de pe sticlă cu ▲ de pe unitatea motorului.
6. Coborâți unitatea lamelor în unitatea motorului.
7. Apăsăți sticla pentru a acționa motorul.
8. Eliberați-o pentru a opri motorul.
9. Pentru operarea fără mâini, rotiți sticla înspre stânga pentru a porni motorul (FIG. A), apoi înapoi, pentru a-l opri.
10. După ce ați terminat, ridicați sticlă de pe unitatea motorului, întoarceți-o pe verticală, deșurubați unitatea lamelor, apoi înșurubați capacul pe sticlă.
11. Loviți ușor dopul de pe capac pentru a deschide fanta de curgere, apăsați-l pentru a-l închide și depozita.

FOLOSIREA TUBULUI DE RĂCIRE

Tubul de răcire vă ajută să vă păstrați băuturile mai reci și mai proaspete mai mult timp.

1. Scoateți capacul cu filet al tubului de răcire și umpleți capacul cu apă până la semnul **MAX** de pe tub.
2. Puneți la loc capacul cu filet.
3. Introduceți tubul de răcire în combina frigorifică (sau congelatorul din frigider) până când apa din interior se congeală.
4. După ce s-a congelat, înșurubați tubul de răcire în capacul de dedesubt (FIG. B)
5. Urmați instrucțiunile de mai sus pentru a prepara băutura, iar, după aceasta, montați capacul și tubul de răcire pe sticlă. Nu uitați, atunci când folosiți tubul de răcire umpleți sticla până la marcajul (* MAX) MAX al tubului de răcire.

ÎNGRIJIRE ȘI ÎNTREȚINERE

1. Scoateți aparatul din priză.
2. Ștergeți unitatea motorului cu o cârpă umedă curată.
3. Scoateți garnitura folosind un obiect neascuțit, precum un mâner sau o furculiță.
4. Țăcărilor parțialele elde yıkayın.
5. Apăsăți garnitura la loc folosind un obiect neascuțit, precum un mâner sau o furculiță.

 Puteți spăla aceste componente în raful de sus al mașinii de spălat vase.

Mediul extrem din interiorul mașinii de spălat vase poate afecta suprafețele.

Va fi afectat doar aspectul acestora, nu va fi afectată funcționarea aparatului.

RECICLAREA



Pentru a evita problemele de mediu și de sănătate cauzate de substanțele periculoase, aparatele și bateriile reîncărcabile și cele obișnuite marcate cu unul dintre aceste simboluri, nu trebuie eliminate împreună cu deșeurile municipale nesortate. Eliminați întotdeauna produsele electrice și electronice și, după caz, bateriile reîncărcabile și cele obișnuite, la un punct de reciclare/colectare corespunzător.

SMOOTHIES DE FRUCTE

Procesați toate ingredientele până devin moi.

60ml iaurt
200ml lapte
30g fulgi de ovăz
1 banane
30ml miere
2 mere, miez

170g înghețată de ciocolată
300ml suc de portocale

150g iaurt cu alune
1 banane
200ml lapte

300ml lapte cu ciocolată
2 pere, miez

200ml iaurt
1 mango, fără sâmburi
200ml lapte
5ml miere

300ml lapte
1 banane
12 căpșuni

400ml lapte
1 banane
20ml miere
10ml extract de vanilie

360ml limonadă
125g înghețată de vanilie
70g coacăze negre

300ml suc de portocale
300ml suc de merișor
1 banane

4 jumătăți de caise din conservă
80ml suc de caise (din conservă)
2 piersici, fără sâmburi
60ml iaurt

200ml lapte
10ml miere

600ml suc de mere
1 mango, fără sâmburi

300ml suc de mere
90g zmeură
12 căpșuni
400ml suc de mere
1 kiwi, decojit
150g pepene

350ml limonadă
125ml înghețată de ciocolată
100g cireșe, fără sâmburi

SMOOTHIES PENTRU ADULȚI (2 PORȚII)

200ml bere din ghimbir
150g pepene
40ml rom

100ml suc de merișor
50ml vodka
50ml lichior Cointreau

100ml lapte
40g înghețată de vanilie
2.5g cafea instant solubilă
40ml lichior cremă irlandez

100ml limonadă
60ml gin
5ml suc de lămâie
3 căpșuni



Прочетете инструкциите, запазете ги и ги предавайте, ако предавате и уреда. Отстранете всички опаковки преди употреба.

ВАЖНИ ПРЕДПАЗНИ МЕРКИ

Следвайте основните мерки за безопасност, включително:

Този уред може да се ползва от хора с ограничени физически, сетивни или умствени възможности, или без опит и познания, ако са под надзора/инструктирани и осъзнават опасностите с това.

Децата не трябва да използват или да играят с уреда. Дръжте уреда и кабела далеч от достъпа на деца.

Винаги изключвайте уреда, като изваждате щепсела от мрежовия контакт, ако оставяте уреда без наблюдение или преди да то сглобите, разглобите или почистите.

Неправилната употреба на уреда може да доведе до нараняване.

Ако кабелът е повреден, той трябва да се подмени от производителя, негов представител за сервизно обслужване или друго квалифицирано за тази цел лице, за да се избегне всякакъв риск.

Подхождайте с внимание при работа с острите ножове по време на изпраждане и почистване.

Не обработвайте горещи или врящи течности. Оставете ги да се охладят, преди да пристъпите към работа.

⊘ Не използвайте уреда близо до ван, душ, басейни и други резервуари с вода.

- Не използвайте аксесоари или приставки, различни от тези, предоставени от нас.
- Не използвайте уреда за цели, различни от приготвяне на шейкове.
- Не използвайте уреда, ако е повреден или не работи изрядно.
- Не оставяйте мотора да работи повече от 1 минута, тъй като може да прегрее. След 1 минута го изключете за най-малко 2 минути, за да може да се охлади.

САМО ЗА ДОМАШНА УПОТРЕБА

ИЛЮСТРАЦИИ

- | | |
|-------------------|---|
| 1. Бутилка | 5. Капак |
| 2. Уплътнение | 6. Охлаждаща тръба |
| 3. Режеш блок |  Миялна машина – горна приставка |
| 4. Задвижващ блок | |

ПРЕДИ ПЪРВОНАЧАЛНО ИЗПОЛЗВАНЕ

Почистете уреда преди да го използвате за първи път.

ИЗПОЛЗВАНЕ НА ВАШИЯ MIX & GO

1. Поставете задвижващия блок върху суха, твърда и равна повърхност.
2. Включете щепсела в захранващия контакт.

- Добавете продуктите в бутилката, след което я завийте върху режещия блок. Не надвишавайте маркировката за 600 мл.
- Обърнете бутилката на обратно.
- Изравнете ▼ на бутилката с ▲ на задвижващия блок.
- Спуснете режещия към задвижващия блок.
- Натиснете бутилката надолу, за да включите мотора.
- Освободете я, за да спрете мотора.
- За работа „без ръце“, завъртете бутилката наляво, за да включите мотора (ФИГ. А), след това обратно, за да го спрете.
- Когато приключите, повдигнете бутилката от задвижващия блок, обърнете я нагоре, отвийте режещия блок и завийте капака на върха на бутилката.
- Отворете запушалката на капака, за да излеете течността и я затворете, за да запазите течността.

ИЗПОЛЗВАНЕ НА ОХЛАЖДАЩАТА ТРЪБА

Охлаждащата тръба помага за запазване на вашата напитка по-охладена и свежа за по-дълго време.

- Отворете запушалката на охлаждащата тръба и я напълнете с вода до маркировката **MAX**, която се намира върху нея.
- Върнете запушалката обратно.
- Поставете охлаждащата тръба във фризера (или във фризерното отделение на вашия хладилник), докато водата замръзне.
- Когато това стане, завийте охлаждащата тръба към долната част на капака (ФИГ. В)
- Следвайте предните инструкции, за да пригответе желаната напитка и когато това стане, поставете капака и охлаждащата тръба в бутилката. Не забравяйте, че когато използвате охлаждащата тръба, бутилката трябва да се пълни само до маркировката **MAX** (☞ **MAX**).

ГРИЖИ И ПОДДРЪЖКА

- Изключете уреда от захранването.
- Почиствайте задвижващия блок с влажна кърпа.
- Извадете уплътнението с тъп предмет, като например дръжка на вилица.
- Измийте сменяемите части.
- Натиснете уплътнението обратно с тъп предмет, като например дръжка на вилица.



Може да измиете тези части в горната приставка на миялната машина.

Екстремната среда в миялната машина може да повреди повърхностните покрития на повърхностите.

Могат да се получат само козметични наранявания, които няма да повлияят върху работата на уреда.

РЕЦИКЛИРАНЕ



За да се избегнат екологични и здравни проблеми поради наличие на опасни субстанции, уредите, акумулаторните и неакумулаторните батерии, обозначени с един от тези символи, не трябва да се изхвърлят заедно с несортирани общински отпадъци. Винаги изхвърляйте електрически и електронни продукти и, където е приложимо, акумулаторни и неакумулаторни батерии, на подходящо официално място за рециклиране/събиране.



ПЛОДОВИ СМУТИТА

Разбийте всичко до получаване на гладка смес.

60ml кисело мляко

200ml мляко

30g овесена каша

1 банан

30ml мед

2 ябълки, изчистени от сърцевината

170g шоколадов сладолед

300ml портокалов сок

150g йогурт с лешници

1 банан

200ml мляко

300ml шоколадово мляко

2 круши, изчистени от сърцевината

200ml кисело мляко

1 манго, без костилка

200ml мляко

5ml мед

300ml мляко

1 банан

12 ягоди

400ml мляко

1 банан

20ml мед

10ml ванилов екстракт

360ml лимонада

125g ванилов сладолед

70g сини боровинки

300ml портокалов сок

300ml сок от боровинки

1 банан

4 парчета кайсии от консерва

80ml сок от кайсия (от консерва)

2 праскови, без костилки

60ml кисело мляко

200ml мляко

10ml мед

600ml ябълков сок

1 манго, без костилка

300ml ябълков сок

90g малини

12 ягоди

400ml ябълков сок

1 киви, обелено

150g пъпеш

350ml лимонада

125ml шоколадов сладолед

100g череша, без костилки

СМУТИТА САМО ЗА ВЪЗРАСТНИ (2 ПОРЦИИ)

200ml джинджифилова бира

150g пъпеш

40ml ром

100ml сок от боровинки

50ml водка

50ml коантро

100ml мляко

40g ванилов сладолед

2.5g нескафе

40ml ирландски крем ликьор

100ml лимонада

60ml джин

5ml лимонов сок

3 ягоди

اقرأ التعليمات واحفظها في مكان آمن. في حالة اهداء الجهاز لشخص آخر ارفق معه التعليمات. يجب ازالة جميع الأغلفة قبل الاستعمال.

إجراءات أمان ضرورية

يجب اتخاذ إجراءات الأمان الأساسية التالية:

يمكن استخدام هذا الجهاز بواسطة الأشخاص ذوي القدرات الجسدية أو الحسية أو العقلية المنخفضة أو عديمي الخبرة والمعرفة إذا تم الإشراف عليهم/تعليمهم ويفهمون المخاطر المعنية.

يجب ألا يستخدم الأطفال الجهاز أو يعبثوا به. اجعل الجهاز والكبل بعيدا عن متناول الأطفال.

”قم دوماً بفصل الجهاز عن مقبس مصدر التيار الكهربائي في حالة تركه بدون إشراف وقبل التجميع، أو التفكيك، أو التنظيف.

يمكن أن يسبب إساءة استخدام الجهاز إصابات.

”في حال تلف كابل الإمداد، فيجب استبداله من قبل الجهة الصانعة أو أحد وكلاء الخدمة أو الأشخاص المؤهلين بشكل مماثل لتفادي حدوث خطر.

يجب توخي الحذر عند التعامل مع شفرات التقطيع الحادة أثناء التفريغ والتنظيف.

لا تقم مطلقاً بمعالجة السوائل الساخنة أو المغلية. اتركها تبرد قبل معالجتها.

⊗ لا تستخدم هذا الجهاز بالقرب من أحواض الاستحمام أو الحمامات أو أي أحواض أخرى تحتوي على ماء

• لا تستخدم أي أداة غير التي تكون مع الجهاز.

• لا تستخدم الجهاز لأي غرض آخر غير صنع العصائر.

• لا تستخدم الجهاز إذا كان تالفاً أو لا يعمل بصورة صحيحة.

• لا تستخدم الجهاز بشكل مستمر لأكثر من دقيقة. وبعد الاستخدام لمدة دقيقة، دعه يستريح لمدة دقيقتين قبل المواصلة.

للاستعمال المنزلي فقط

الرسومات

1. قارورة
 2. مانع تسرب
 3. وحدة الشفرات
 4. وحدة الموتور
 5. الغطاء
 6. أنبوب التبريد
- ☒ الرف العلوي لغسالة صحون

قبل الاستخدام لأول مرة

نظف الجهاز قبل استخدامه لأول مرة.

استخدام MIX & GO الخاص بك

1. ضع وحدة الموتور على سطح جاف وثابت ومستو.
2. اربط الجهاز بالتيار الكهربائي.
3. أضف المكونات إلى القنينة ثم اربط وحدة الشفرة. لا تملأ أكثر من 600 مللي لتر.
4. اربط وحدة الشفرة فوق القارورة.
5. قم بمحاذاة ▼ على القارورة مع ▲ على وحدة الموتور.
6. قم بتنزيل وحدة الشفرة في وحدة الموتور.
7. اضغط القارورة لتشغيل الموتور.
8. واتركها لإيقاف الموتور.
9. للتشغيل حر اليدين، أدر القنينة لليسار لتشغيل الموتور (الشكل A)، ثم للخلف لإيقافه.
10. بمجرد الانتهاء، ارفع القنينة من وحدة الموتور وأدراها رأسياً وقم بفك وحدة الشفرة ثم اربط الغطاء على القنينة.
11. اقلب الغطاء لفتحه للصب واضغطه لخلقه للتخزين.



استخدام أنبوب التبريد

يساعد أنبوب التبريد على إبقاء مشروبك باردًا وعذبًا لمدة أطول.

1. افتح الغطاء المبروم لأنبوب التبريد واملأ الأنبوب بالماء لعلامة MAX على الأنبوب.
2. أعد الغطاء المبروم لمكانه، ضع أنبوب التبريد في الثلجة (أو فريزر ثلاجتك) إلى أن يتجمد الماء في الداخل.
3. بمجرد تجمد الماء، اربط أنبوب التبريد في الجانب السفلي للغطاء (الشكل B).
4. اتبع التعليمات السابقة لعمل مشروبك وبمجرد عمله ركب الغطاء وأنبوب التبريد بالقفينة. عند استخدام أنبوب التبريد، تذكر ملء القفينة حتى لعلامة MAX على أنبوب التبريد (MAX*).

العناية والصيانة

1. افصل الجهاز.
 2. امسح وحدة الموتور بقطعة قماش مبللة.
 3. قم بإزالة مانع التسرب بشيء غير حاد مثل مقبض شوكة.
 4. اغسل الأجزاء القابلة للفق.
 5. اضغط مانع التسرب مرة أخرى في مكانه بشيء غير حاد مثل مقبض شوكة.
- تستطيع غسل هذه الأجزاء في الرف العلوي لغسالة صحون. وإذا كنت تستخدم غسالة صحون، فسوف تؤثر البيئة القاسية داخل غسالة الصحون على التشطيبات السطحية. يجب أن يكون التلف ظاهري فقط ولا يؤثر على عمل الجهاز.

إعادة التدوير

لتجنب المشاكل البيئية والصحية الناجمة عن المواد الخطرة، يجب عدم التخلص من الأجهزة، والبطاريات القابلة لإعادة الشحن والبطاريات غير القابلة لإعادة الشحن التي تحمل علامة واحدة من هذه الرموز مع نفايات البلدية غير المصنفة. يجب دائمًا التخلص من المنتجات الكهربائية والإلكترونية، وكذلك إذا أمكن، البطاريات القابلة لإعادة الشحن وغير القابلة لإعادة الشحن، في نقطة رسمية مناسبة لإعادة التدوير/تجميع المخلفات.

