



Russell Hobbs



- GB
- DE
- FR
- NL
- IT
- ES
- PT
- DK
- SE
- NO
- FI
- RU
- CZ
- SK
- PL
- HR
- SI
- GR
- HU
- TR
- RO
- BG
- AE

23821-56

 www.russellhobbs.com

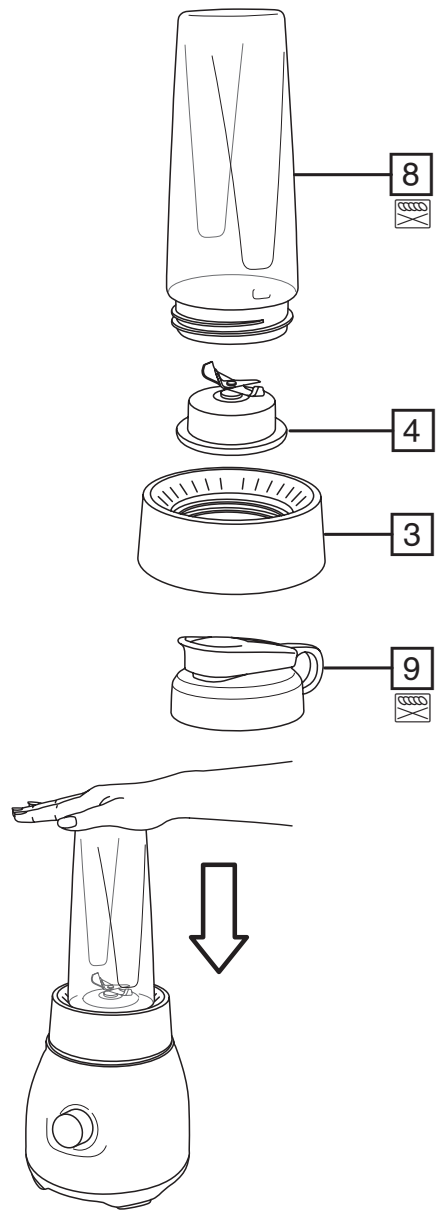
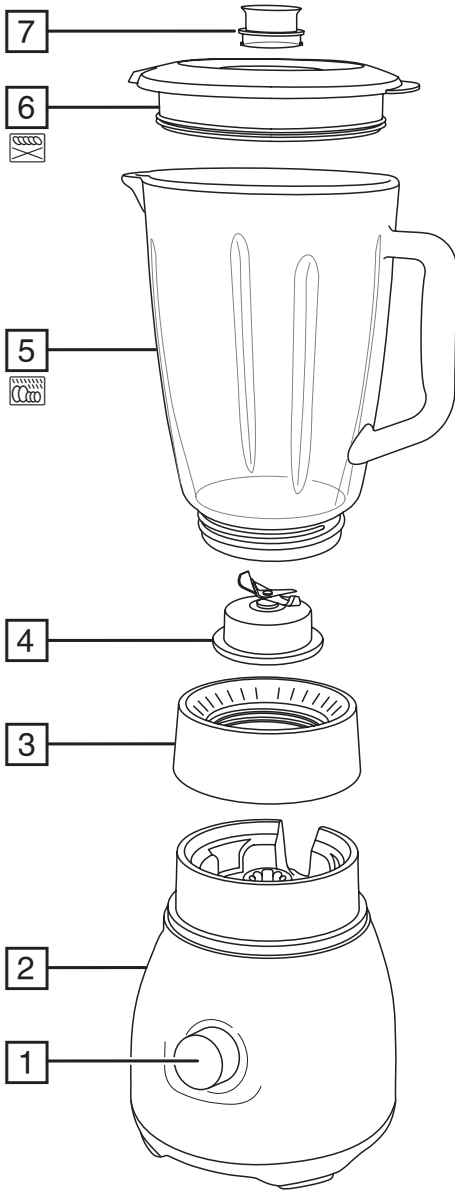

Read the instructions, keep them safe, pass them on if you pass the appliance on. Remove all packaging before use.



IMPORTANT SAFEGUARDS

Follow basic safety precautions, including:

This appliance can be used by persons with reduced physical, sensory or mental capabilities or lack of experience and knowledge if they have been supervised/instructed and understand the hazards involved. Children must not use or play with the appliance. Keep the appliance and cable out of reach of children.

⚠ To avoid injury, take care when handling the blades, emptying the jug, and cleaning.

⚠ Don't add hot liquid (over 40°C) as it may be ejected due to sudden steaming.

Misuse of the appliance may cause injury.

Unplug the appliance before assembly, disassembly, or cleaning.

Don't leave the appliance unattended while plugged in.

If the cable is damaged, it must be replaced by the manufacturer, its service agent, or someone similarly qualified to avoid a hazard.

- ⊗ Do not use this appliance near bathtubs, showers, basins or other vessels containing water.
- Switch off (O) before fitting the jug to the motor unit.
- Don't use accessories or attachments other than those we supply.
- Don't use the appliance for any purpose other than those described in these instructions.
- Don't operate the appliance if it's damaged or malfunctions.
- Don't run the motor continuously for more than 2 minutes, it may overheat. After 2 minutes switch off for at least 2 minutes, to recover.

HOUSEHOLD USE ONLY

PARTS

- | | |
|------------------|---------------|
| 1. Speed control | 6. Lid |
| 2. Motor unit | 7. Cap |
| 3. Collar | 8. Bottle |
| 4. Blade unit | 9. Bottle lid |
| 5. Jug | |

BEFORE USING FOR THE FIRST TIME

Turn to "CARE AND MAINTENANCE" and clean the appliance, to remove manufacturing dust, etc.

PREPARATION

In use, treat the jug, blade unit, and collar as a single unit.

1. Sit the motor unit on a stable, level surface.
2. Lower the jug on to the motor unit.
3. Remove the lid.
4. Put the ingredients into the jug. Don't fill past the 1.50 L mark. If you do, the contents may force the lid off when you start the motor.

5. Replace the lid.
6. Align the pips on the cap with the slots in the hole in the lid, fit the cap, and turn it clockwise to lock it. Don't run the appliance without fitting the cap.
7. Check that the speed control is set to **0**.
8. Put the plug into the power socket.
9. Turn the speed control to the speed you want (**1** = low, **2** = high).
10. Turn the speed control back to **0** to turn the motor off.
 - Generally, large quantities, thick mixes, and a high ratio of solids to liquids require longer timings and slower speeds.
 - Smaller quantities, thinner mixes, and more liquids than solids require shorter timings and higher speeds.
 - Turning the speed control anti-clockwise to  will give you a short burst at high speed. In this direction, the knob is spring-loaded. When you let go, it'll return to **0**.
 - To add ingredients while the blender is working, remove the cap, pour the new ingredients through the hole then replace the cap.

When you have finished:

- Switch the appliance off (**0**) and unplug it.

CRUSHED ICE

For best results, full the jug with between 150ml and 500ml of ice cubes.

Put the lid on the blender, then:

1. Turn the speed control to  for a second or two, then release it.
2. Check the results and repeat as required.

USING THE PERSONAL BLENDER

1. Unscrew the collar from the jug and carefully remove the blade unit.
2. Add the ingredients to the bottle. Don't fill past the 600ml marking.
3. Carefully fit the blade unit to the bottle then screw on the collar.
4. Lower the assembled bottle, blade unit and collar onto the motor unit.
5. Place the palm of your hand over the top of the bottle and press firmly downwards. Maintain this pressure during processing or your blender won't operate.
6. Turn the speed control to  for a second or two, then release it.
7. Check the results and repeat as required.
8. To process continuously, turn the speed control to **1** or **2**. Keep firm downward pressure on the bottle with your hand.
9. Once processed, unscrew the collar, carefully remove the blade unit and fit the bottle lid.

CARE AND MAINTENANCE

1. Switch the appliance off (**0**) and unplug it.
2. Wipe the outside of the motor unit with a clean damp cloth.
3. Hand wash the removable parts.



You may wash these parts in the top rack of a dishwasher.



You may wash these parts in the dishwasher.

If you use a dishwasher, the harsh environment inside the dishwasher will affect the surface finishes. The damage should be cosmetic only, and should not affect the operation of the appliance.

RECYCLING



To avoid environmental and health problems due to hazardous substances, appliances and rechargeable and non-rechargeable batteries marked with one of these symbols must not be disposed of with unsorted municipal waste. Always dispose of electrical and electronic products and, where applicable, rechargeable and non-rechargeable batteries, at an appropriate official recycling/collection point.

Lesen Sie die Anleitung, bewahren Sie sie auf und falls Sie das Gerät an Dritte abgeben, geben Sie auch die Anleitung mit. Entfernen Sie die Verpackung vollständig, bevor Sie das Gerät einschalten.



WICHTIGE SICHERHEITSVORKEHRUNGEN

Beachten Sie bitte folgende grundlegende Vorsichtsmaßnahmen:

Dieses Gerät ist für die Nutzung von Personen mit eingeschränkten physischen, sensorischen oder geistigen Fähigkeiten oder Mangel an Erfahrung und Wissen geeignet, wenn ihnen die Handhabung erklärt wurde/sie dabei beaufsichtigt werden und ihnen die damit verbundenen Gefahren bewusst sind. Kinder dürfen das Gerät weder verwenden noch damit spielen. Bewahren Sie das Gerät und das Kabel außer Reichweite von Kindern auf.

⚠ Um Verletzungen zu vermeiden, seien Sie beim Umgang mit den Messern, beim Leeren des Mixbehälters sowie bei der Reinigung vorsichtig.

⚠ Füllen Sie keine heiße Flüssigkeit (höher als 40°C) ein, da diese durch plötzlichen Dampfausstoß austreten kann.

Bei nicht ordnungsgemäßigem Gebrauch kann es zu Verletzungen kommen. Ziehen Sie vor dem Auf- oder Abbau oder der Reinigung des Geräts den Netzstecker vom Strom.

Das Gerät nicht unbeaufsichtigt stehen lassen, wenn sich der Stecker in der Steckdose befindet.

Weist das Kabel Beschädigungen auf, muss es vom Hersteller, einer Wartungsvertretung des Herstellers oder einer qualifizierten Fachkraft ersetzt werden, um eine mögliche Gefährdung auszuschließen.

- ⊗ Verwenden Sie das Gerät nicht in der Nähe einer Badewanne, einem Behälter oder anderen Gefäßen, die Wasser enthalten.
- Schalten Sie das Gerät aus (O) bevor Sie den Mixbehälter auf die Motoreinheit setzen.
- Bitte keine Zubehöerteile oder Aufsätze verwenden, die nicht von uns geliefert wurden.
- Benutzen Sie das Gerät ausschließlich zu den in diesen Anweisungen beschriebenen Zwecken.
- Gerät keinesfalls benutzen, wenn es beschädigt ist oder Fehlfunktion zeigt.
- Den Motor nicht länger als 2 Minuten lang ununterbrochen eingeschaltet lassen – er könnte sich sonst heißlaufen. Nach 2 Minuten Betrieb den Motor mindestens 2 Minuten lang ausgeschaltet lassen, damit er wieder abkühlen kann.

NUR FÜR DEN GEBRAUCH IM HAUSHALT GEEIGNET

ZEICHNUNGEN

- | | |
|---------------------------|----------------------------|
| 1. Geschwindigkeitsregler | 7. Kappe |
| 2. Motoreinheit | 8. Flasche |
| 3. Schraubring | 9. Flaschenverschlusskappe |
| 4. Messereinheit | |
| 5. Mixbehälter | |
| 6. Deckel | |

VOR ERSTMALIGEM GEBRAUCH

Lesen Sie den Abschnitt "PFLEGE UND INSTANDHALTUNG" und reinigen Sie das Gerät, um Staub, der bei der Herstellung entstanden ist, u.Ä. zu entfernen.

VORBEREITUNG

Behandeln Sie den Mixbehälter, die Messereinheit und den Schraubring während des Gebrauchs wie eine Einheit.

1. Den Motorblock auf eine feste, ebene Fläche stellen.
 2. Setzen Sie den Mixbehälter auf die Motoreinheit.
 3. Nehmen Sie den Deckel ab.
 4. Geben Sie die Zutaten in den Mixbehälter.
 5. Füllen Sie nicht über die 1.50 L Markierung hinaus. Falls doch, könnten die Zutaten den Deckel hoch drücken, wenn Sie die Motoreinheit starten.
 6. Deckel wieder aufsetzen.
 7. Setzen Sie die Kappe so auf, dass die Noppen in der Kappe in die Auskerbungen der Deckelöffnung passen, und drehen Sie die Kappe im Uhrzeigersinn, bis sie einrastet. Betreiben Sie das Gerät nicht, ohne dass die Kappe aufgesetzt und eingerastet ist.
 8. Achten Sie darauf, dass der Geschwindigkeitsregler auf Stufe **O** gestellt ist.
 9. Gerätestecker in die Steckdose stecken.
 10. Drehen Sie den Geschwindigkeitsregler, um die gewünschte Geschwindigkeit einzustellen (1 = niedrig, 2 = hoch).
 11. Drehen Sie den Geschwindigkeitsregler zurück auf **O** um den Motor auszuschalten.
- Im Allgemeinen benötigen größere Mengen oder dickflüssigere Mischungen mit einem größeren Anteil an festen Bestandteilen längere Zubereitungszeiten und eine geringere Rührgeschwindigkeit.
 - Für kleinere Mengen oder dünnflüssigere Mischungen mit einem geringeren Anteil an festen Bestandteilen werden kürzere Zubereitungszeiten und eine höhere Rührgeschwindigkeiten empfohlen.
 - Wenn Sie den Geschwindigkeitsregler gegen den Uhrzeigersinn auf **Ⓢ** drehen, wird dies einen kurzen Schub bei hoher Geschwindigkeit veranlassen. Wenn Sie den Drehknopf in diese Richtung drehen wird er von alleine auf **O** zurückfedern.
 - Um Zutaten beizugeben, während der Mixer in Betrieb ist, entfernen Sie die Kappe, geben Sie die neuen Zutaten durch die Öffnung in den Behälter und setzen Sie anschließend die Kappe wieder ein.

Sobald Sie fertig sind:

- Schalten Sie das Gerät aus (**O**) und ziehen Sie den Netzstecker.

EISWÜRFEL ZERKLEINERN

Um das bestmögliche Ergebnis zu erzielen, füllen Sie den Mixbehälter mit 150ml bis 500 ml Eiswürfeln. Setzen Sie den Deckel auf den Mixer und:

1. Stellen Sie den Geschwindigkeitsregler ein oder zwei Sekunden lang auf **Ⓢ** und lassen Sie ihn dann wieder los.
2. Prüfen Sie das Ergebnis und passen Sie die Anzahl der Impulsschaltungen an.

SO FUNKTIONIERT IHR PERSONAL BLENDER (PERSÖNLICHER MIXER)

1. Lösen Sie den Schraubring vom Mixbehälter und entfernen Sie vorsichtig die Messereinheit.
2. Füllen Sie die Zutaten in die Flasche. Befüllen Sie die Flasche höchstens bis zur 600 ml Markierung.
3. Bringen Sie die Messereinheit vorsichtig an der Flasche an und befestigen Sie anschließend den Schraubring.
4. Setzen Sie die mit der Messereinheit und dem Schraubring montierte Flasche auf die Motoreinheit.
5. Legen Sie Ihre Hand oben auf die Flasche und drücken Sie sie kräftig nach unten. Halten Sie den Druck während der Verarbeitung aufrecht, andernfalls wird der Mixer nicht funktionieren.

6. Drehen Sie den Geschwindigkeitsregler eine oder zwei Sekunden lang auf und lassen Sie ihn wieder los.
7. Überprüfen Sie das Ergebnis und wiederholen Sie den Vorgang je nach Bedarf.
8. Für eine anhaltende Verarbeitung drehen Sie den Geschwindigkeitsregler auf **1** oder **2**. Drücken Sie mit Ihrer Hand die Flasche fest nach unten.
9. Sobald die Zubereitung abgeschlossen ist, lösen Sie den Schraubring, entfernen Sie vorsichtig die Messereinheit und bringen Sie die Verschlusskappe an.

PFLEGE UND INSTANDHALTUNG

1. Schalten Sie das Gerät aus (**0**) und ziehen Sie den Netzstecker.
2. Die Außenseite der Motoreinheit mit einem sauberen feuchten Tuch abwischen.
3. Reinigen Sie die abnehmbaren Teile nur mit der Hand.



Sie können diese Teile im oberen Fach des Geschirrspülers reinigen.



Sie können diese Teile im Geschirrspüler reinigen.

Bei Verwendung eines Geschirrspülers kann das raue Umfeld im Geschirrspüler die Oberflächenlackierung beschädigen.

Die Beschädigung ist nur kosmetisch und beeinträchtigt nicht die Funktion des Gerätes.

RECYCLING



Um durch giftige Substanzen hervorgerufene Gefahren für Gesundheit und Umwelt zu vermeiden, dürfen Geräte sowie wiederaufladbare und nicht wiederaufladbare Batterien, die mit einem dieser Symbole gekennzeichnet sind, nicht mit unsortiertem Siedlungsabfall entsorgt werden. Entsorgen Sie elektrische und elektronische Produkte und gegebenenfalls wiederaufladbare und nicht wiederaufladbare Batterien bei entsprechenden amtlichen Recycling- / Rücknahmestellen.

Lisez les instructions, conservez-les et transférez-les si vous transférez l'appareil. Retirez tous les emballages avant utilisation.

PRÉCAUTIONS IMPORTANTES

Suivez les précautions essentielles de sécurité, à savoir:

Cet appareil peut être utilisé par des personnes aux aptitudes physiques, sensorielles ou mentales réduites ou ne possédant pas l'expérience et les connaissances suffisantes, pour autant que ces personnes soient supervisées/aient reçu des instructions et soient conscientes des risques encourus. Les enfants ne doivent pas utiliser ni jouer avec l'appareil. Tenez l'appareil et le câble hors de portée des enfants.

⚠ Pour éviter toute blessure, faites preuve de prudence lors de la manipulation des lames, de la vidange du bol et du nettoyage de l'appareil.

⚠ Veillez à ne pas ajouter de liquide chaud (à une température supérieure à 40°C), car il pourrait être expulsé par un coup de vapeur brusque.

Une utilisation inappropriée de l'appareil peut causer des blessures.

Débranchez l'appareil avant le montage, le démontage ou le nettoyage.

Ne laissez pas l'appareil sans surveillance lorsqu'il est branché.

Si le câble est abîmé, vous devez le faire remplacer par le fabricant, un de ses techniciens agréés ou une personne également qualifiée, pour éviter tout danger.

⊘ Veillez à ne pas utiliser cet appareil à proximité de baignoires, douches, lavabos ou autres récipients contenant de l'eau.

- Eteignez (O) avant de mettre le bol en place sur le bloc moteur.
- N'adaptez pas d'accessoires autres que ceux fournis.
- N'utilisez pas l'appareil à d'autres fins que celles décrites dans ce mode d'emploi.
- N'utilisez pas l'appareil s'il est endommagé ou ne fonctionne pas correctement.
- Ne pas faire fonctionner l'appareil en continu au-delà de 2 minutes afin d'éviter une surchauffe. Si nécessaire, laissez reposer l'appareil pendant au moins 2 minutes pour laisser refroidir le moteur.

POUR UN USAGE DOMESTIQUE UNIQUEMENT

SCHÉMAS

- | | |
|------------------------|------------------------------|
| 1. Contrôle de vitesse | 6. Couvercle |
| 2. Bloc moteur | 7. Bouchon |
| 3. Collier | 8. Bouteille |
| 4. Bloc de lames | 9. Couvercle de la bouteille |
| 5. Bol | |

AVANT LA PREMIÈRE UTILISATION

Veillez consulter la section «SOINS ET ENTRETIEN» et nettoyer l'appareil pour éliminer la poussière de fabrication, etc.

PRÉPARATION

En cours d'utilisation, veuillez traiter le bol, le bloc de lames et le collier comme un bloc unique.

1. Placez l'appareil sur une surface horizontale stable.
 2. Placez le bol sur le bloc-moteur.
 3. Retirez le couvercle.
 4. Mettez les ingrédients dans le bol.
 5. Ne remplissez pas le bol au-delà du marquage de 1.50 L – un contenu excessif pourrait faire enlever de force le couvercle au démarrage du moteur.
 6. Remplacez le couvercle.
 7. Alignez les ergots sur le couvercle avec les fentes dans le trou situé dans le couvercle, insérez le bouchon et faites-le tourner dans le sens horaire pour le verrouiller. Ne mettez pas en marche l'appareil sans placer le bouchon dans le trou.
 8. Assurez-vous que le contrôle de vitesse est réglé sur **O**.
 9. Mettez la fiche dans la prise de courant.
 10. Réglez le contrôle de vitesse sur la vitesse souhaitée (1 = faible, 2 = élevée).
 11. Retournez la commande de vitesse vers la position **O** pour arrêter le moteur.
- En général, de grandes quantités, des mélanges épais et un plus grand nombre d'aliments solides que de liquides sous-entendent des temps de mixage plus longs et des vitesses plus réduites.
 - De petites quantités, des mélanges plus fins et plus d'aliments liquides que de solides sous-entendent des temps de mixage plus courts et des vitesses plus élevées.
 - En tournant le régulateur de vitesse dans le sens contraire des aiguilles d'une montre vers la position **⊙**, vous obtiendrez une courte puissance accrue. Le régulateur sera mis en charge par ressort dans cette direction, il retournera à la position **O** une fois que vous l'aurez lâché.
 - Pour ajouter des ingrédients lorsque le mixeur est en fonctionnement, retirez le bouchon, versez les nouveaux ingrédients par le trou et remplacez ensuite le bouchon.

Lorsque vous avez terminé :

- Éteignez l'appareil (**O**) et débranchez-le.

GLACE PILÉE

Pour des résultats optimaux, remplir le bol de 150 ml à 500 ml de glaçons.

Placez le couvercle sur le mixeur, puis:

1. Faites pivoter le contrôle de vitesse sur **⊙** pendant une ou deux secondes, puis relâchez-le.
2. Vérifiez les résultats et ajustez au besoin.

UTILISATION DU PERSONAL BLENDER (MÉLANGEUR INDIVIDUEL)

1. Dévissez le collet de la carafe et extrayez le bloc de lames avec précaution.
2. Placez les ingrédients dans la bouteille. Veillez à ne pas remplir la bouteille au-delà de la marque de 600 ml.
3. Placez la paume de votre main sur le dessus de la bouteille et appuyez fermement vers le bas. Maintenez cette pression pendant le traitement, sans quoi votre mélangeur ne fonctionnera pas.
4. Abaissez l'ensemble constitué par la bouteille, le bloc de lames et le collet sur le bloc moteur.
5. Appuyez la paume de votre main sur la partie supérieure de la bouteille pour la maintenir en place pendant la préparation.
6. Faites pivoter le contrôle de vitesse sur la position **⊙** pendant une ou deux secondes, puis relâchez-le.
7. Vérifiez le résultat et répétez l'opération si nécessaire.
8. Pour un traitement continu, réglez le contrôle de vitesse sur la position **1** ou **2**. Maintenez une pression ferme vers le bas sur la bouteille avec votre main.
9. Une fois que la préparation est terminée, dévissez le collet, retirez le bloc de lames avec précaution et placez le couvercle sur la bouteille.



SOINS ET ENTRETIEN

1. Éteignez l'appareil (O) et débranchez-le.
2. Essuyez l'extérieur du bloc moteur à l'aide d'un chiffon humide propre.
3. Lavez à la main les pièces amovibles.



Vous pouvez laver ces pièces sur la grille supérieure du lave-vaisselle.



Vous pouvez laver ces pièces dans un lave-vaisselle.

Toutefois, les conditions de lavage du lave-vaisselle affecteront la finition de la surface de l'appareil. Cela affecte l'apparence de l'appareil, non pas son fonctionnement.

RECYCLAGE



Afin d'éviter les problèmes occasionnés à l'environnement et à la santé par des substances dangereuses, les appareils et les batteries rechargeables et non rechargeables présentant l'un de ces symboles ne doivent pas être éliminés avec les déchets municipaux non triés. Éliminez dans tous les cas les produits électriques et électroniques et, le cas échéant, les batteries rechargeables et non rechargeables, dans un centre officiel et approprié de collecte/recyclage.

Lees de instructies, bewaar ze goed en geef ze met het apparaat mee wanneer u deze aan een derde geeft. Verwijder alle verpakkingsmaterialen voor gebruik.

BELANGRIJKE VEILIGHEIDSMATREGELEN

Volg de gebruikelijke veiligheidsmaatregelen, zoals:

Dit apparaat kan onder toezicht worden gebruikt door personen met verminderde lichamelijke, zintuiglijke of geestelijke vermogens of die gebrek aan ervaring of kennis hebben als iemand hen heeft uitgelegd hoe het apparaat moet worden gebruikt en ze de gevaren verstaan. Kinderen mogen het apparaat niet gebruiken of ermee spelen. Bewaar het apparaat en de kabel buiten het bereik van kinderen.

⚠ Ga voorzichtig om met de mesjes, het ledigen van de kan en het schoonmaken van het apparaat om letsels te vermijden.

⚠ Giet geen hete vloeistoffen (warmer dan 40 C) in het apparaat aangezien deze stoom kunnen veroorzaken.

Verkeerd gebruik van het apparaat kan leiden tot letsels.

Verwijder de stekker uit het stopcontact voordat u het apparaat monteert, demonteert of schoonmaakt.

Laat het apparaat niet onbeheerd achter, terwijl de stekker in het stopcontact zit.

Indien het snoer beschadigd is, moet het door de fabrikant, een technicus of een ander deskundig persoon vervangen worden om eventuele risico's te vermijden.

- ⊗ Gebruik het apparaat niet in de buurt van badkuipen, douches, wastafels of andere reservoirs die water of andere vloeistoffen bevatten.
- Zet de blender uit (O), voordat u de kan op de motoreenheid plaatst.
- Gebruik alleen de bijgeleverde toebehoren of hulpstukken.
- Gebruik het apparaat niet voor andere doeleinden dan degene die in deze gebruiksaanwijzing worden beschreven.
- Gebruik het apparaat niet bij beschadigingen of storingen.
- Om oververhitting te voorkomen, dient u de motor niet langer dan 2 minuten onafgebroken te laten draaien. Zet het apparaat na 2 minuten minstens 2 minuten uit om de motor te laten afkoelen.

UITSLUITEND VOOR HUISHOUDELIJK GEBRUIK

AFBEELDINGEN

- | | |
|----------------------|-----------------------|
| 1. Snelheidsregelaar | 6. Deksel |
| 2. Motoreenheid | 7. Dop |
| 3. Ring | 8. Fles |
| 4. Messeneenheid | 9. Deksel van de fles |
| 5. Kan | |



VOOR HET EERSTE GEBRUIK

Om onder andere stof dat zich tijdens de fabricage heeft verzameld te verwijderen, draait u naar “ZORG EN ONDERHOUD” en maakt u het apparaat schoon.

VOORBEREIDING

Wanneer u het apparaat gebruikt, beschouwt u de kan, de messeneenheid en de ring als een enkel onderdeel.

1. Zet de motoreenheid op een stabiele, vlakke ondergrond.
2. Laat de kan op de motoreenheid zakken.
3. Verwijder het deksel.
4. Doe de ingrediënten in de kan.
5. Vul de kan tot maximaal 1.50 L; als hij voller is, kan de inhoud het deksel van het apparaat afduwen als u de motor aanzet.
6. Plaats het deksel terug.
7. Plaats de uitsteeksels van de dop in de sleuven van het gat in het deksel en draai met de klok mee om het te vergrendelen. Schakel het apparaat niet in zonder de dop aan te brengen.
8. Controleer dat de snelheidsregelaar op **O** staat.
9. Steek de stekker in het stopcontact.
10. Zet de snelheidsregelaar op de gewenste snelheid (1 = laag, 2 = hoog).
11. Draai de snelheidsregelaar terug naar **O** om de motor uit te schakelen.
 - Gewoonlijk stemmen grote hoeveelheden, dikke mengsels en een hoge verhouding van vaste stoffen tot vloeistoffen overeen met een langere timing en langzamere snelheden.
 - Kleinere hoeveelheden, dunner mengsels en meer vloeistoffen dan vaste stoffen stemmen overeen met een kortere timing en hogere snelheid.
 - Als u de snelheidsregelaar tegen de wijzers van de klok in draait naar **⊙** biedt dit u een korte stoot aan hoge snelheid. In deze richting is de knop voorzien van een veer. Wanneer u hem loslaat, keert hij terug naar **O**.
 - Om ingrediënten toe te voegen tijdens de werking van de blender, verwijdert u de dop, giet u de nieuwe ingrediënten door de opening en plaatst u de dop terug.

Als u klaar bent:

- Schakel het apparaat uit (**O**) en trek de stekker uit.

IJS MALEN

Voor de beste resultaten vult u de kan tussen 150 ml en 500 ml met ijsblokjes.

Zet het deksel op de blender en:

1. Draai de snelheidsregelaar naar **⊙** gedurende twee seconden en laat deze vervolgens los.
2. Controleer het resultaat en maal zo nodig nog wat langer door.

GEBRUIK VAN DE PERSONAL BLENDER (PERSOONLIJKE BLENDER)

1. Schroef de kraag los van de kan en verwijder voorzichtig de messeneenheid.
2. Doe de ingrediënten in de fles. Niet vullen voorbij de 600ml markering.
3. Plaats de messeneenheid voorzichtig op de fles en schroef deze vervolgens op de kraag.
4. Plaats de gemonteerde fles, de messeneenheid en de kraag op de motoreenheid.
5. Plaats de palm van uw hand over de bovenkant van de fles en druk stevig naar beneden. Blijf drukken gedurende de verwerking, anders functioneert uw blender niet.
6. Draai de snelheidsregelaar voor een seconde of twee naar **⊙** en laat vervolgens los.
7. Controleer het resultaat en indien nodig herhalen.
8. Voor ononderbroken verwerking draait u de snelheidsregelaar op **1** of **2**. Blijf stevig met uw hand op de fles drukken.
9. Eenmaal verwerkt, schroef de kraag eraf, verwijder voorzichtig de messeneenheid en plaats de deksel erop.

ZORG EN ONDERHOUD

1. Schakel het apparaat uit (O) en trek de stekker uit.
2. Neem de buitenkant van de motoreenheid af met een schone, vochtige doek.
3. Was de afneembare onderdelen met de hand.

 Deze onderdelen mogen in de bovenste korf van een vaatwasmachine worden gewassen.

 U kunt deze onderdelen in een vaatwasmachine wassen.

Wanneer u de vaatwasmachine gebruikt, zal dit de afwerking van de oppervlakten beïnvloeden. De schade is normaal uitsluitend esthetisch en heeft geen invloed op de werking van het apparaat.



RECYCLING



Om milieu- en gezondheidsproblemen door gevaarlijke stoffen te vermijden, mogen apparaten en oplaadbare en niet oplaadbare batterijen met een van deze symbolen niet samen met het huishoudelijk afval worden verwijderd. Breng elektrische en elektronische producten en, indien van toepassing, oplaadbare en niet-oplaadbare batterijen, altijd naar een officieel recycling-/inzamelpunt.

Leggere le istruzioni e conservarle al sicuro. In caso di cessione dell'apparecchio ad altre persone, consegnare anche le istruzioni. Rimuovere tutto l'imballaggio prima dell'uso.

NORME DI SICUREZZA IMPORTANTI

Osservare le precauzioni fondamentali di sicurezza, e in particolare quanto segue:

Questo apparecchio può essere utilizzato da persone con ridotte capacità fisiche, sensoriali o mentali o che manchino di esperienza o conoscenza dell'apparecchio, a condizione che siano controllate o istruite da un adulto e che siano in grado di capirne i rischi. I bambini non devono utilizzare o giocare con l'apparecchio. Tenere l'apparecchio ed il cavo fuori dalla portata dei bambini.

⚠ Per evitare lesioni, prestare la massima attenzione quando si maneggiano le lame, quando si svuota la caraffa e durante le operazioni di pulizia.

⚠ Non aggiungere liquido caldo (oltre 40°C), in quanto può essere espulso a causa di una improvvisa fuoriuscita di vapore.

L'uso errato dell'apparecchio può causare lesioni.

Scollegare l'apparecchio prima di montarlo, smontarlo o pulirlo.

Non lasciare l'apparecchio incustodito con la spina inserita.

Se il cavo è danneggiato, farlo cambiare dal fabbricante, da un rivenditore autorizzato o da personale similmente qualificato, per evitare incidenti.

⊘ Non utilizzare l'apparecchio vicino a vasche da bagno, docce, lavandini o altri recipienti contenenti acqua.

- Spegnere l'apparecchio (O) prima di montare la caraffa sul gruppo del motore.
- Montare sull'apparecchio solo gli accessori o gli elementi dati in dotazione.
- Non usare l'apparecchio per altri scopi se non quelli per i quali è stato progettato, di seguito descritti in questo manuale di istruzioni.
- Non usare l'apparecchio se è danneggiato o funziona male.
- Non tenere in funzione il motore per più di 2 minuti, altrimenti si potrebbe surriscaldare. Dopo 2 minuti di funzionamento, spegnerlo per almeno 2 minuti per farlo recuperare.

SOLO PER USO DOMESTICO

IMMAGINI

- | | |
|--------------------------|----------------------------|
| 1. Selettore di velocità | 6. Coperchio |
| 2. Gruppo del motore | 7. Tappo |
| 3. Anello | 8. Bicchiere |
| 4. Gruppo delle lame | 9. Coperchio del bicchiere |
| 5. Caraffa | |

PRIMA DI UTILIZZARE L'APPARECCHIO PER LA PRIMA VOLTA

Passare a "CURA E MANUTENZIONE" e pulire l'apparecchio, per rimuovere i residui accumulatisi durante la produzione, etc.

PREPARAZIONE

Durante l'utilizzo, trattare la caraffa, il gruppo delle lame e l'anello come un'unità singola.

1. Porre il gruppo del motore su una superficie stabile e in piano.
 2. Abbassare la caraffa sul gruppo motore.
 3. Rimuovere il coperchio.
 4. Mettere gli ingredienti nella caraffa.
 5. Non riempirla oltre il segno di 1.50 L, altrimenti al momento di avviare il motore il contenuto potrebbe spingere via il coperchio.
 6. Riposizionare il coperchio.
 7. Allineare le linguette con le scanalature nel foro del coperchio, inserire il tappo e ruotarlo in senso orario per bloccarlo. Non azionare l'apparecchio senza il tappo.
 8. Controllare che il selettore della velocità sia impostato su **O**.
 9. Inserire la spina nella presa di corrente.
 10. Posizionare il selettore di velocità sulla velocità desiderata (1 = più bassa, 2 = più alta).
 11. Riportare il selettore di velocità su **O** per spegnere il motore.
- Generalmente, grandi quantità, miscele spesse e ingredienti solidi in proporzione maggiore rispetto agli ingredienti liquidi richiedono un tempo di preparazione più lungo e una velocità ridotta.
 - Quantità ridotte, miscele meno dense e ingredienti liquidi in proporzione maggiore rispetto agli ingredienti solidi richiedono un minore tempo di preparazione e una velocità elevata.
 - Ruotando il selettore di velocità in senso antiorario su **@**, si azionerà un breve ciclo ad alta velocità. In questa posizione, il pulsante è a molla. Lasciandolo, tornerà su **O**.
 - Per aggiungere ingredienti mentre l'apparecchio è in funzione, togliere il tappo, versare i nuovi ingredienti attraverso il foro, poi rimettere a posto il tappo.

Quando avete terminato:

- Spegnere l'apparecchio (**O**) e scollegarlo dalla presa di corrente.

FRANTUMAZIONE DEL GHIACCIO

Per ottenere risultati migliori, riempire la caraffa con 150 - 500 ml di cubetti di ghiaccio.

Collocare il coperchio sul frullatore, poi:

1. Ruotare il selettore di velocità su **@** per un secondo o due, poi rilasciarlo.
2. Controllare i risultati e regolare come necessario.

USO DEL PERSONAL BLENDER (FRULLATORE PERSONALE)

1. Svitare l'anello dalla caraffa e rimuovere con cura il gruppo delle lame.
2. Aggiungere gli ingredienti nel bicchiere. Non riempire al di sopra dei 600 ml.
3. Montare con cura il gruppo delle lame al bicchiere poi avvitare l'anello.
4. Abbassare il bicchiere assemblato, il gruppo delle lame e l'anello sul gruppo del motore.
5. Posizionare il palmo della mano sulla parte superiore del bicchiere e premere saldamente verso il basso. Mantenere la pressione durante la lavorazione, altrimenti il frullatore non funzionerà.
6. Ruotare il selettore di velocità su **@** per un secondo o due, poi rilasciarlo.
7. Controllare i risultati e ripetere se necessario.
8. Per lavorare in modo continuo, ruotare il selettore di velocità su **1** o **2**. Mantenere saldamente la pressione verso il basso sul bicchiere con la mano.
9. Una volta terminata la lavorazione, svitare l'anello, rimuovere con cura il gruppo delle lame e montare il coperchio del bicchiere.

CURA E MANUTENZIONE

1. Spegnere l'apparecchio (**O**) e scollegarlo dalla presa di corrente.
2. Passare un panno pulito inumidito sull'esterno del gruppo del motore.
3. Lavare a mano le parti rimovibili.

 È possibile lavare queste parti nel cestello superiore della lavastoviglie.





Queste parti sono lavabili in lavastoviglie.

Se si usa la lavastoviglie, l'ambiente estremo al suo interno altera le finiture superficiali. Il danno dovrebbe essere solo estetico e non dovrebbe modificare l'operatività dell'apparecchio.

RICICLO



Per evitare problemi di salute ed ambientali dovuti a sostanze pericolose, gli apparecchi e le batterie ricaricabili e non ricaricabili contrassegnati con uno di questi simboli non devono essere smaltiti con i rifiuti urbani indifferenziati. Smaltire i prodotti elettrici ed elettronici e, quando possibile, le batterie ricaricabili e non ricaricabili, in un punto di raccolta autorizzato per il riciclo/la raccolta.

Lea las instrucciones, guárdelas en un lugar seguro y, en caso de dar el aparato a otra persona, entréguelas también. Retire todo el embalaje antes de usar el aparato.

MEDIDAS DE SEGURIDAD IMPORTANTES

Siga las precauciones básicas de seguridad, incluyendo:

Este aparato puede ser utilizado por personas inexpertas o con discapacidad física, sensorial o mental, siempre que hayan sido supervisadas o instruidas en su uso y comprendan los riesgos que conlleva. No permita que los niños utilicen el aparato ni jueguen con él. Mantenga el aparato y el cable fuera del alcance de los niños.

⚠ Para evitar cortes y quemaduras, tenga cuidado al manipular las cuchillas, al vaciar la jarra y al limpiar el aparato.

⚠ No añada líquidos calientes (a más de 40°C): pueden salpicar por un golpe brusco de vapor.

El uso inadecuado del aparato puede ocasionar heridas.

Desenchufe el aparato antes de montarlo, desmontarlo o limpiarlo.

No deje el aparato desatendido mientras está enchufado.

Si el cable está dañado, éste deberá ser cambiado por el fabricante, su agente de servicio, o alguien con cualificación similar para evitar peligro.

- ⊗ No utilice el aparato cerca de bañeras, duchas, lavabos u otros recipientes que contengan agua.
- Apague el aparato (O) antes de poner la jarra en la unidad motora.
- No ponga ningún otro acoplamiento o accesorio (recambio) que no haya sido adquirido del fabricante.
- No use el aparato para ningún fin distinto a los descritos en estas instrucciones.
- No use el aparato si está dañado o si no funciona bien.
- No haga funcionar el motor constantemente por más de 2 minutos, se puede sobrecalentar. Después de 2 minutos, apáguelo como mínimo 2 minutos para que se recupere.

SOLO PARA USO DOMÉSTICO

ILUSTRACIONES

- | | |
|----------------------------|-----------------------|
| 1. Control de velocidad | 6. Tapa |
| 2. Unidad motora | 7. Tapa pequeña |
| 3. Anillo | 8. Botella |
| 4. Unidad de las cuchillas | 9. Tapa de la botella |
| 5. Jarra | |

ANTES DE USAR POR PRIMERA VEZ

Consulte el apartado "CUIDADO Y MANTENIMIENTO" para limpiar el aparato, retirar el polvo acumulado, etc.

PREPARACIÓN

Durante el uso del aparato trate la jarra, la unidad de las cuchillas y el anillo como si fueran una sola unidad.



1. Ponga la unidad motorA sobre una superficie nivelada y estable.
 2. Coloque la jarra sobre la unidad motor.
 3. Saque la tapa.
 4. Ponga los ingredientes en la jarra.
 5. No la llene a más de la marca de 1.50 L. Si la llena más, el contenido puede hacer que la tapa salte al encender el motor.
 6. Vuelva a colocar la tapa.
 7. Para cerrar, alinee las marcas de la tapa pequeña con las ranuras situadas en el orificio de la tapa y gírelas hacia la derecha. No ponga en marcha el aparato sin haber colocado el tapón.
 8. Compruebe que el control de velocidad está fijado en **O**.
 9. Enchufe el aparato a la corriente.
 10. Gire el control de velocidad para seleccionar la velocidad deseada (1 = baja, 2 = alta).
 11. Gire el control de velocidad de nuevo a **O** para apagar el motor.
- En general, las grandes cantidades, las mezclas espesas y las proporciones elevadas de sólidos frente a líquidos necesitan programaciones más largas y velocidades más lentas.
 - Las cantidades más pequeñas, las mezclas más finas y una mayor proporción de líquidos que de sólidos admiten programaciones más cortas y velocidades superiores.
 - Si gira el control de velocidad en el sentido contrario a las agujas del reloj hasta  se producirá una breve subida de velocidad. En esta dirección, el botón funciona con un muelle. Cuando lo suelte, volverá a **O**.
 - Para añadir ingredientes mientras la batidora está funcionando, extraiga la tapa pequeña, vierta los nuevos ingredientes a través del agujero y vuelva a colocar la tapa pequeña.

Cuando haya terminado:

- Apague el aparato (**O**) y desenchúfelo.

TRITURAR HIELO

Para obtener mejores resultados, llene la jarra con entre 150ml y 500ml de cubitos de hielo.

Coloque la tapa sobre la batidora y luego:

1. Gire el control de velocidad a la posición  durante uno o dos segundos y, a continuación, suéltelo.
2. Compruebe los resultados, y ajuste.

UTILIZACIÓN DE LA BATIDORA PERSONAL

1. Desenrosque el anillo adaptador de la jarra y extraiga con cuidado la unidad de las cuchillas.
2. Introduzca los ingredientes en la botella, sin sobrepasar la marca de 600ml.
3. Acople con cuidado la unidad de las cuchillas a la botella y a continuación enrosque el anillo adaptador.
4. Coloque la botella, la unidad de las cuchillas y el anillo adaptador previamente unidos sobre la unidad motora.
5. Coloque la palma de la mano sobre la parte superior de la botella y presione firmemente hacia abajo. Mantenga esta presión mientras se procesan los alimentos, o de lo contrario la batidora no funcionará.
6. Sitúe el selector de velocidad en la posición  durante uno o dos segundos, luego suéltelo.
7. Compruebe el resultado y repita en caso necesario.
8. Para procesar de forma continuada, sitúe el selector de velocidad en **1** o **2**. Mantenga una firme presión hacia abajo con la mano sobre la botella.
9. Tras terminar el procesado, desenrosque el anillo adaptador, retire con cuidado la unidad de las cuchillas y coloque la tapa sobre la botella.

CUIDADO Y MANTENIMIENTO

1. Apague el aparato (**O**) y desenchúfelo.
2. Limpie la parte exterior de la unidad motora con un paño húmedo limpio.
3. Lave a mano las piezas que puedan separarse.

 Lave estas piezas en la bandeja superior del lavavajillas.

 Puede lavar estas piezas en el lavavajillas.

Si usa el lavavajillas, las condiciones adversas durante el lavado pueden afectar a los acabados de las superficies del aparato. El daño será solo estético y no debería afectar al funcionamiento del aparato.

RECICLAJE



Para evitar problemas medioambientales y de salud derivados de sustancias peligrosas, los electrodomésticos y las pilas recargables y no recargables en las que aparezca uno de estos símbolos no deben eliminarse junto con los residuos urbanos no seleccionados. Deseche siempre los aparatos eléctricos y electrónicos y, cuando corresponda, las pilas recargables y no recargables, en puntos oficiales de recogida/reciclado adecuados.



Leia as instruções e guarde em lugar seguro. Forneça-as também caso venha a fornecer o aparelho a alguém. Retire todo o material de embalar antes da utilização.

MEDIDAS DE PRECAUÇÃO IMPORTANTES

Siga as precauções básicas de segurança, incluindo as seguintes:

Este aparelho pode ser utilizado por pessoas com capacidades físicas, sensoriais ou mentais reduzidas ou com falta de experiência e conhecimento desde que supervisionadas/instruídas e que compreendam os riscos envolvidos. As crianças não devem usar nem brincar com o aparelho. Mantenha o aparelho e o cabo fora do alcance das crianças.

⚠ Para evitar ferimentos, tenha cuidado ao manusear as lâminas, ao esvaziar o jarro e ao limpar.

⚠ Não acrescente líquidos quentes (com mais de 40 °C), pois podem ser expelidos devido a vaporização repentina.

Utilizar o aparelho incorrectamente poderá resultar em ferimentos.

Desligue o aparelho da corrente eléctrica antes da montagem, desmontagem ou limpeza.

Não deixe o aparelho desacompanhado enquanto estiver ligado.

Se o cabo estiver danificado, o fabricante, o seu agente de assistência técnica ou qualquer profissional devidamente qualificado deverá substituí-lo para se evitarem riscos.

⊘ Não utilize o aparelho perto de casas de banho, duches, bacias ou outros recipientes que contêm água.

- Antes de instalar o jarro na unidade motora desligue o aparelho (O).
- Não utilize acessórios ou peças que não sejam fornecidos pela nossa empresa.
- Não utilize o aparelho para quaisquer outras finalidades senão as descritas nestas instruções.
- Não utilize o aparelho se estiver danificado ou se o seu funcionamento for defeituoso.
- Não ponha o motor a funcionar continuamente por um período superior a 2 minutos, pois pode causar o seu sobreaquecimento. Após 2 minutos, desligue-o pelo menos durante 2 minutos para ele recuperar.

APENAS PARA USO DOMÉSTICO

ESQUEMAS

- | | |
|---------------------------|---------------------|
| 1. Controlo de velocidade | 6. Tampa |
| 2. Unidade motora | 7. Tampa pequena |
| 3. Aro | 8. Garrafa |
| 4. Conjunto de lâminas | 9. Tampa da garrafa |
| 5. Jarro | |

ANTES DE UTILIZAR PELA PRIMEIRA VEZ

Consulte a secção “CUIDADO E MANUTENÇÃO” para limpar o aparelho, para remover poeiras de fabrico, etc.

PREPARAÇÃO

Quando utilizar o produto, use o jarro, o conjunto de lâminas e o aro como uma única unidade.

1. Coloque a unidade motora numa superfície estável e plana.
 2. Baixe o copo até à unidade motora.
 3. Retire a tampa.
 4. Coloque os ingredientes no jarro.
 5. Não encha o jarro acima da marca 1.50 L. Se o fizer, o conteúdo pode fazer saltar a tampa quando o motor arrancar.
 6. Volte a colocar a tampa.
 7. Alinhe as pontas na tampa pequena com as ranhuras do orifício na tampa, encaixe a tampa pequena e gire-a para a direita para a bloquear. Não coloque o aparelho em funcionamento sem encaixar a tampinha.
 8. Verifique se o controlo da velocidade está regulado para o **O**.
 9. Ligue a ficha à tomada eléctrica.
 10. Gire o controlo de velocidade para a velocidade que pretende (1 = baixa, 2 = alta).
 11. Rode novamente o controlo de velocidade para **O** para desligar o motor.
- Geralmente as grandes quantidades, misturas espessas e uma grande percentagem de sólidos em relação aos líquidos sugerem tempos mais prolongados e velocidades mais lentas.
 - As quantidades menores, as misturas menos espessas e a maior quantidade de líquidos sugerem tempos mais curtos e velocidades superiores.
 - Ao rodar o controlo de velocidade no sentido oposto ao dos ponteiros do relógio para **@**, poderá obter um breve impulso a alta velocidade. Nesta direcção, o botão fica accionado por retorno de mola. Ao soltar, este volta para **O**.
 - Para adicionar ingredientes com o liquidificador em movimento, remova a tampa pequena, deite os novos ingredientes através do orifício, depois recoloque a tampa pequena.

Quando terminar:

- Desligue o aparelho (**O**) e desligue-o da corrente.

TRITURAÇÃO DE GELO

Para melhores resultados, encha o copo com entre 150 ml e 500 ml de cubos de gelo.

Coloque a tampa no liquidificador e seguidamente:

1. Rode o controlo de velocidade para **@** durante um ou dois segundos e depois liberte-o.
2. Verifique o resultado e ajuste.

UTILIZAR A PERSONAL BENDER (LIQUIDIFICADORA PESSOAL)

1. Desenrosque o aro do jarro e remova cuidadosamente o conjunto de lâminas.
2. Adicione os ingredientes à garrafa. Não ultrapasse a marca de 600 ml.
3. Encaixe cuidadosamente o conjunto de lâminas na garrafa e, em seguida, enrosque o aro.
4. Desça a garrafa montada, o conjunto de lâminas e o aro sobre a unidade motora.
5. Coloque a palma da sua mão sobre o topo da garrafa e prima firmemente para baixo. Mantenha esta pressão durante o processamento ou a liquidificadora não funcionará.
6. Rode o controlo de velocidade para **@** durante um ou dois segundos e liberte-o.
7. Verifique os resultados e repita conforme for necessário.
8. Para processar de forma contínua, rode o controlo de velocidade para **1** ou **2**. Com a sua mão, mantenha uma pressão firme para baixo na garrafa.
9. Após a preparação, desenrosque o aro, remova cuidadosamente o conjunto de lâminas e encaixe a tampa da garrafa.

CUIDADO E MANUTENÇÃO

1. Desligue o aparelho (**O**) e desligue-o da corrente.
2. Limpe a superfície externa da unidade motora com um pano limpo e seco.



3. Lave à mão as peças removíveis.



Poderá lavar estas peças na prateleira superior de uma máquina de lavar loiça.



Poderá lavar estas peças na máquina de lavar loiça.

Se utilizar uma máquina de lavar loiça, o ambiente agressivo no seu interior afectará o acabamento da superfície. Os danos deveriam ser apenas cosméticos e não deveriam afectar o funcionamento do aparelho.

RECICLAGEM



Para evitar problemas ambientais e de saúde devido a substâncias perigosas, os aparelhos e baterias recarregáveis e não recarregáveis com um destes símbolos não deverão ser eliminados com o lixo doméstico normal. Elimine sempre os produtos elétricos e eletrónicos e, quando aplicável, as baterias recarregáveis e não recarregáveis, no ponto de reciclagem/recolha oficial apropriado.

Læs vejledningen og behold den til senere brug. Lad den følge med apparatet, hvis det overdrages til andre. Fjern al emballage før brug.

VIGTIGE SIKKERHEDSINSTRUKTIONER

Følg altid de grundlæggende sikkerhedsregler, herunder:

Apparatet kan anvendes af personer hvis fysiske, sansemæssige eller mentale evner er nedsat, eller personer uden den fornødne erfaring og viden, hvis de er blevet instrueret/har været under opsyn og forstår de forbundne farer. Børn må hverken benytte eller lege med apparatet.

Apparatet og ledningen skal holdes uden for børns rækkevidde.

⚠ For at undgå tilskadekomst skal man udvise forsigtighed ved håndtering af klingerne, samt når blenderglasset tømmes og rengøres.

⚠ Tilsæt ikke varme væsker (over 40°C), da de kan sprøjte ud grundet pludselig dampdannelse.

Forket brug af apparatet kan forårsage tilskadekomst.

Tag apparatets stik ud, inden du samler, adskiller eller rengør det.

Lad aldrig apparatet stå uden opsyn, når det er tilsluttet stikkontakten.

Hvis ledningen er beskadiget, skal den udskiftes af producenten, serviceværkstedet eller en tilsvarende kvalificeret fagmand, så eventuelle skader undgås.

- ☹ Brug ikke dette apparat i nærheden af et badekar, brusebad, håndvask eller andre beholdere med vand.
- Sluk for blenderen (O), før du monterer blenderglasset på motorenheden.
- Anvend ikke andet tilbehør eller andre dele end de medfølgende.
- Anvend ikke apparatet til andre formål end dem, der er beskrevet i denne brugsanvisning.
- Undlad at anvende apparatet, hvis det er beskadiget eller ikke fungerer korrekt.
- Lad ikke motoren køre i mere end 2 minutter ad gangen, da det kan medføre overophedning. Når der er gået 2 minutter, skal du slukke for blenderen og lade motoren køle af i mindst 2 minutter.

KUN TIL PRIVAT BRUG

TEGNINGER

- | | |
|------------------------|-------------------|
| 1. Hastighedsregulator | 6. Låg |
| 2. Motorenhed | 7. Prop |
| 3. Krave | 8. Flaske |
| 4. Klingeenhed | 9. Låg til flaske |
| 5. Blenderglas | |

FØR APPARATET TAGES I BRUG FØRSTE GANG

Gå til "PLEJE OG VEDLIGEHOLDELSE" og rengør apparatet for at fjerne støv osv. fra fremstillingen.

FORBEREDELSE

Under brug skal blenderglasset, klingeenheden og kraven behandles som én samlet enhed.

1. Stil motorenheden på en stabil, plan overflade.
2. Sæt blenderglasset ned over motorenheden.



3. Tag låget af.
4. Kom ingredienserne i blenderglasset.
5. Fyld ikke blenderglasset til op over 1.50 L-mærket. I modsat fald kan ingredienserne skubbe låget af blenderglasset, når du starter motoren.
6. Udskift låget.
7. Stil taperne ud for slidserne i hullet i låget, sæt proppen i, og drej den i urets retning for at låse den. Tænd ikke apparatet før proppen er på plads.
8. Kontroller at hastighedskontrollen er indstillet til **O**.
9. Sæt stikket i stikkontakten.
10. Drej knappen for hastighedsindstilling til du har den ønskede hastighed (1 = lav, 2 = høj).
11. Indstil hastigheden til **O** for at slukke motoren.
 - Generelt er lave hastigheder over længere tid godt for store mængder, tyk konsistens, store mængder faste dele i forhold til væske.
 - Højere hastigheder i kortere tid er ofte godt til små mængder, et tyndere miks og mere væske end faste dele.
 - Ved at dreje knappen for hastighedsindstilling mod uret til  får du en kort periode med høj hastighed. I denne retning er knappen fjedret, og når du slipper springer den tilbage til **O**.
 - For at tilsætte ingredienser mens blenderen er i gang, tag proppen af, hæld den nye ingrediens ned gennem hullet og sæt derefter proppen tilbage.

Når du er færdig:

- Sluk for apparatet (**O**) og tag stikket ud.

KNUSNING AF IS

For at opnå de bedste resultat bør du fylde blenderglasset til mellem 150ml og 500ml, eller bearbejde i mindre portioner.

Sæt låget på blenderen, dernæst:

1. Sæt hastighedsregulatoren på  i et eller to sekunder, slip den derefter.
2. Kontrollér resultatet, og fortsæt efter behov.

SÅDAN BRUGES DIN PERSONAL BLENDER (PERSONLIGE BLENDER)

1. Skru kraven i glasset løs og fjern forsigtigt klingeeenheden.
2. Kom ingredienserne i flasken. Må ikke fyldes til over 600ml-linjen.
3. Sæt forsigtigt klingeeenheden ned i flasken. Skru derefter kraven fast.
4. Sæt den færdigsamlede flaske, klingeeenhed og krave oven på motorenheden.
5. Læg din håndflade ovenpå flasken og tryk nedad med et fast tryk. Bliv ved med at holde dette tryk under hele bearbejdningen, ellers virker din blender ikke.
6. Drej hastighedsregulatoren om på  i et sekund eller to og slip den derefter igen.
7. Tjek resultatet og gentag bearbejdningen igen om nødvendigt.
8. For at bearbejde uafbrudt, skal du dreje hastighedsregulatoren om på **1** eller **2**. Hold hele tiden et fast tryk nedad på flasken med din hånd.
9. Efter endt bearbejdning: Skru kraven af, tag forsigtigt klingeeenheden op og sæt flaskens låg på.

PLEJE OG VEDLIGEHOLDELSE

1. Sluk for apparatet (**O**) og tag stikket ud.
2. Tør ydersiden af blenderglasset over med en fugtig klud.
3. Vask de aftagelige dele af i hånden.



Disse dele kan vaskes i opvaskemaskinens øverste kurv.



Du kan vaske disse dele i opvaskemaskinen.

De ekstreme forhold i opvaskemaskinen kan beskadige overfladebelægningen. Der beskadiges kun udseendemæssigt og dette bør ikke påvirke apparatets drift.

GENBRUG



For at undgå miljø- og sundhedsmæssige problemer forårsaget af farlige stoffer, må apparater og genopladelige og ikke-genopladelige batterier, der er mærket med et af disse symboler, ikke kasseres sammen med almindeligt husholdningsaffald. Udtjente elektriske og elektroniske produkter samt genopladelige og ikke-genopladelige batterier fra produkterne skal afleveres på en godkendt genbrugsplads eller indsamlingssted.

Läs bruksanvisningen och spara den för framtida bruk. Låt bruksanvisningen följa med om du överläter apparaten. Ta bort allt förpackningsmaterial före användning.

VIKTIGA SKYDDSÅTGÄRDER

Följ allmänna säkerhetsföreskrifter, däribland följande:

Denna apparat kan användas av personer med minskad fysisk, sensorisk eller psykisk förmåga eller av personer som saknar erfarenhet och kunskap om apparaten, om det sker under tillsyn eller efter instruktioner och om de förstår de faror som användningen kan innebära. Barn får inte använda eller leka med apparaten. Håll apparat och sladd utom räckhåll för barn.

⚠ Undvik risk för skada genom att vara försiktig när du hanterar knivbladen, tömmer kannan och rengör apparaten.

⚠ Tillsätt inte varm vätska (över 40 °C) eftersom ånga från vätskan snabbt kan strömma uppåt.

Felaktig användning av apparaten kan orsaka skada.

Dra ur sladden till apparaten före montering, demontering och rengöring.

Lämna inte apparaten utan tillsyn när den är ansluten.

Om sladden är skadad måste den ersättas av tillverkaren, serviceombud eller någon med liknande kompetens för att undvika skaderisker.

⊗ Använd inte denna apparat nära badkar, dusch, handfat eller andra behållare för vatten.

- Slå av strömmen (O) innan kannan monteras på motorenheten.
- Använd bara tillbehör och övrig utrustning som företaget tillhandahåller.
- Använd inte apparaten för några andra ändamål än sådana som beskrivs i denna bruksanvisning.
- Använd inte apparaten om den är skadad eller fungerar dåligt.
- Låt inte motorn gå mer än 2 minuter i taget, den kan bli överhettad. Slå sedan av och vänta minst 2 minuter innan den används igen.

ENDAST FÖR HUSHÅLLSBRUK

BILDER

- | | |
|----------------------|--------------|
| 1. Hastighetsreglage | 6. Lock |
| 2. Motorenhet | 7. Kork |
| 3. Krage | 8. Flaska |
| 4. Knivbladsenhet | 9. Flasklock |
| 5. Kanna | |

FÖRE FÖRSTA ANVÄNDNINGEN

Gå till "SKÖTSEL OCH UNDERHÅLL" för information om rengöring av apparaten, t.ex. borttagning av fabriksdamm.

FÖRBEREDELSE

Hantera kannan, knivbladsenhet och krage som en sammanhållen enhet vid användningen.

1. Ställ ned motordelen på ett stabilt och jämnt underlag.
2. Sätt ned kannan på motorenheten.
3. Ta av locket.
4. Lägg ingredienserna i kannan.
5. Fyll inte kannan över markeringen 1.50 L, då kan innehållet pressa upp locket när du startar motorn.
6. Sätt tillbaka locket.

- Passa in tapparna på korken i skårorna inne i lockets hålrum, sätt på korken och lås fast den genom att vrida den medurs. Använd inte apparaten utan att korken sitter på.
- Kontrollera att hastighetskontrollen står på **O**.
- Sätt stickproppen i vägguttaget.
- Vrid hastighetsreglaget till önskad hastighet (1 = låg hastighet, 2 = hög hastighet).
- Vrid tillbaka hastighetsreglaget till **O** för att stänga motorn.
 - Stora kvantiteter och mer kompakt, fast material behöver i regel längre tid och långsammare hastigheter.
 - Mindre kvantiteter och mer lättflytande material behöver däremot kortare tid och högre hastigheter.
 - Om man vrider hastighetsreglaget moturs till  får man ett kort hastighetstillskott på hög hastighet. I denna riktning fjädrar vredet. När du släpper det återgår det till stopp (**O**).
 - Om man vill tillsätta ingredienser medan apparaten är i gång tar man av korken, tillsätter de nya ingredienserna genom hålet och sätter sedan tillbaka korken.

Efter användning:

- Stäng av apparaten(**O**) och dra ur sladden.

ISKROSS

Resultatet blir bäst om man fyller kannan med iskuber till 150 ml - 500 ml.

Sätt först locket på apparaten och

- Vrid hastighetsreglaget till  under 1-2 sekunder och släpp sedan upp det.
- Kontrollera resultatet och justera det.



ATT ANVÄNDA PERSONAL BLENDER (PERSONLIG MIXER)

- Skruva loss ringen från kannan och avlägsna försiktigt knivenheten.
- Häll ingredienserna i flaskan. Fyll inte över 600 ml-markeringen.
- Sätt försiktigt fast knivenheten på flaskan och skruva på ringen.
- Sänk ned den monterade flaskan, knivenheten och ringen på motorenheten.
- Placera handflatan över flaskans topp och tryck bestämt nedåt. Fortsätt trycka under hela tiden du mixar, annars kommer blendern inte att fungera.
- Vrid hastighetsreglaget till  i en-två sekunder och släpp sedan.
- Kontrollera resultaten och upprepa vid behov.
- För att mixa kontinuerligt, vrid hastighetsreglaget till **1** eller **2**. Fortsätt att trycka bestämt nedåt på flaskan med handen.
- När man har mixat färdigt ska man skruva loss ringen, försiktigt avlägsna knivenheten och sätta på flasklocket.

SKÖTSEL OCH UNDERHÅLL

- Stäng av apparaten(**O**) och dra ur sladden.
- Torka utsidan av motorenheten med en ren och fuktig trasa.
- Diska avtagbara delar för hand.



Dessa delar kan diskas i diskmaskinens överkorg.



Dessa delar kan diskas i diskmaskin.

Apparatens ytbehandling kan skadas om man använder diskmaskin. Detta kan endast eventuellt medföra ytlig påverkan som inte inverkar på apparatens funktion.

ÅTERVINNING



För att undvika miljö- och hälsoproblem pga. farliga ämnen får man inte kassera apparater eller laddningsbara och icke-laddningsbara batterier märkta med någon av dessa symboler i osorterat kommunalt avfall. Elektriska och elektroniska produkter och, där tillämpligt, laddningsbara och icke-laddningsbara batterier ska alltid kasseras vid en lämplig, officiell återvinnings-/uppsamlingsstation.

Les instruksjonene, oppbevar dem på et trygt sted, og send de med apparatet hvis du gir det videre. Fjern all emballasje før bruk.

VIKTIG SIKKERHETSTILTAK

Følg sikkerhetsinstruksene, inkludert

Dette apparatet kan brukes av personer med reduserte fysiske, sensoriske eller mentale evner eller mangel på erfaring og kunnskap dersom de har blitt veiledet/instruert og forstår farene som er involvert. Barn må ikke bruke eller leke med apparatet. Oppbevar apparatet og ledningen utilgjengelig for barn.

⚠ For å unngå skade må du være forsiktig når du håndterer knivbladene, tømmer kannen og ved rengjøring.

⚠ Ikke legg til varm væske (over 40°C), da den kan bli kastet ut igjen på grunn av plutselig damp.

Feil bruk av apparatet kan føre til skader.

Koble fra apparatet før du monterer, demonterer eller rengjør det.

Ikke la apparatet være ubevoktet når det er tilkoblet.

Hvis kabelen er skadet så må den bli erstattet av fabrikanten, servicekontoret eller andre som er kvalifiserte for å unngå fare.

- ⊘ Dypp aldri apparatet i væsker, ikke bruk det på badetrom, nær vann eller utendørs.
- Slå av (O) før kannen settes på motorenheten.
- Ikke bruk tilleggsutstyr eller annet utstyr annet enn de vi leverer.
- Ikke bruk apparatet til andre formål enn det som beskrives i disse instruksene.
- Ikke bruk apparatet hvis det er skadet eller har mangler.
- Ikke la motoren gå uavbrutt for mer enn 2 minutter, den kan overbelastes. Etter 2 minutter slå av i minst 2 minutter avslått i minst 2 minutter for å starte på nytt igjen.

KUN FOR BRUK I HJEMMET

FIGURER

- | | |
|-----------------------|---------------|
| 1. Hastighetskontroll | 6. Lokk |
| 2. Motorenhet | 7. Kork |
| 3. Flens | 8. Flaske |
| 4. Knivbladenhet | 9. Flasketokk |
| 5. Kanne | |

FØR FØRSTEGANGSBRUK

Bla om til "BEHANDLING OG VEDLIKEHOLD" og rengjør apparatet for å fjerne produksjonsstøv og lignende.

FORBEREDELSE

I bruk skal kannen, knivbladenheten og flensen behandles som en enkel enhet.

1. Sett motorenheten på et stabilt, jevnt underlag.
2. Senk kannen ned på motorenhete.

3. Fjern dekselet.
 4. Ha ingrediensene i kannen.
 5. Ikke overskrid 1.50 L merket. Hvis du gjør det så kan innholdet presse kannen når du starter motoren.
 6. Sett dekselet tilbake.
 7. Jevnstill merkene på korker med sporene i hullet på lokket, sett på korken, og vri den med klokken for å låse den. Ikke ha apparatet i gang uten å ha satt på korken.
 8. Kontroller at hastighetskontrollen er satt til **O**.
 9. Stikk kontakten i støpselet.
 10. Drei hastighetskontrollen for å få ønsket hastighet (1 = lav, 2 = høy).
 11. Drei hastighetskontrollen tilbake til **O** for å slå maskinen av.
 - Generelt så vil stor mengde, tykk blanding og en stor andel av tørrvarer i væske trenge lengere tid og lavere hastighet.
 - Mindre mengde, tynnere blandinger og mer væske enn tørrvarer bruker kortere tid og høyere hastighet.
 - Drei hastighetskontrollen i mot klokken til  vil gi deg et kort utbrudd med høy hastighet. I denne retningen er knotten fjærbelastet. Når du slipper den så vil den gå tilbake til **O**.
 - For å tilsette ingredienser mens blenderen er i gang, fjern lokket og hell de nye ingrediensene gjennom hullet. Sett deretter lokket på plass igjen.
- Når du er ferdig:
- Slå apparatet av (**O**) og frakople det.

ISKNUSING

For best resultat, fyll kannen med mellom 150 ml og 500 ml med isbiter.



Sett kannen på blenderen, deretter:

1. Vri hastighetskontrollen til  i et sekund eller to, og slipp den.
2. Sjekk resultat og juster.

BRUK AV DIN PERSONAL BLENDER (PERSONLIG BLENDER)

1. Løsne ringen fra kanne og fjern knivbladenheten forsiktig
2. Tiltsett ingrediensene i flasken. Ikke fyll over 600 ml-merket.
3. Fest knivenheten forsiktig til flasken før du fester ringen.
4. Sett den ferdigmonterte flasken, knivbladenheten og ringen på motorenheten.
5. Plasser håndflaten på toppen av flasken og press bestemt nedover. Hold trykket under bearbeidingen, hvis ikke vil ikke blenderen virke.
6. Sett hastighetskontrollen på  i et sekund eller to, og så slipper du den.
7. Sjekk resultatet og gjenta hvis det trengs.
8. For kontinuerlig bearbeiding, vri hastighetskontrollen fra **1** til **2**. Trykk bestemt nedover på flasken med hånden.
9. Når apparatet har blandet ferdig, løsner man ringen, fjerner knivbladenheten og setter lokket forsiktig på plass på flasken.

BEHANDLING OG VEDLIKEHOLD

1. Slå apparatet av (**O**) og frakople det.
2. Tørk utsiden av motorenheten med en ren dampet klut.
3. Vask avtakbare deler for hånd.
 -  Du kan vaske disse delene i den øverste hyllen i oppvaskmaskinen.
 -  Du kan vaske disse delene i oppvaskmaskinen.

Hvis du bruker oppvaskmaskinen, kan maskinens harde omgivelser innvendig skade overflatebehandlingen. Skaden bør kun være kosmetisk, og bør ikke påvirke apparatets drift.



RESIRKULERING



For å unngå miljø- og helseproblemer på grunn av farlige stoffer, må apparater og oppladbare og ikke-oppladbare batterier markert med en av disse symbolene ikke kastes i usortert offentlig avfall. Kast alltid elektriske og elektroniske produkter og, hvis relevant, oppladbare og ikke-oppladbare batterier, på et egnet retursted for offentlig resirkulering/innsamling.

Lue käyttöohjeet, säilytä ne ja anna ne laitteen mukana, mikäli luovutat sen toiselle henkilölle. Poista kaikki pakkausmateriaali ennen käyttöä.

TÄRKEITÄ VAROTOIMIA

Seuraa perusvarotoimia, muun muassa seuraavia ohjeita:

Laitetta saavat käyttää henkilöt, joiden fyysiset, aistinvaraiset tai henkiset suorituskyvyt ovat heikentyneet tai joilta puuttuu kokemusta ja tietoa, jos heitä valvotaan/opastetaan, ja he ymmärtävät käyttöön liittyvät vaarat. Lapset eivät saa käyttää laitetta tai leikkiä sillä. Pidä laite ja virtajohto poissa lasten ulottuvilta.

⚠ Tapaturmien välttämiseksi ole varovainen, kun käsittelet teriä, tyhjennät kannua tai puhdistat laitetta.

⚠ Älä lisää kuumaa nestettä (yli 40 °C), sillä se voi poistua äkillisen höyryntymisen takia.

Laitteen väärinkäyttö saattaa aiheuttaa henkilövahingon.

Irrota laite verkkovirrasta ennen kokoamista, purkamista tai puhdistamista.

Älä jätä laitetta vaille silmälläpitoa, kun se on kytketty sähköverkkoon.

Jos sähköjohto on vahingoittunut, se pitää antaa valmistajan, tämän huoltopalvelun tai vastaavan pätevyyden omaavan henkilön

vaihdettavaksi vaarojen välttämiseksi.

☹ Älä käytä tätä laitetta kylpyammeen, suihkun, pesualtaan tai muun vettä sisältävän säiliön lähellä.

- Sammuta laite (O) ennen kulhon kiinnittämistä moottoriyksikölle.
- Älä käytä muita kuin valmistajan omia lisälaitteita.
- Älä käytä laitetta muihin kuin tässä käyttöohjeessa kuvattuihin tarkoituksiin.
- Älä käytä laitetta, jos se on vahingoittunut tai toimii huonosti.
- Älä anna moottorin käydä yhtäjaksoisesti yli 2 minuuttia, se voi kuumeta liikaa. Laite on sammutettava 2 minuutin kuluttua ainakin 2 minuutiksi, jotta se palaa käyttökuntoon.

VAIN KOTIKÄYTTÖÖN

PIIRROKSET

- | | |
|--------------------|-----------------|
| 1. Nopeuskontrolli | 6. Kansi |
| 2. Moottoriyksikkö | 7. Korkki |
| 3. Kaulus | 8. Pullo |
| 4. Teräyksikkö | 9. Pullon kansi |
| 5. Kannu | |

ENNEN ENSIMMÄISTÄ KÄYTTÖKERTAA

Käännä kohtaan "HOITO JA HUOLTO" ja puhdistaa laite, poista valmistuksesta tullut pöly jne.

VALMISTELU

Käsittele kannua, teräyksikköä ja kaulusta käytön aikana yhtenä yksikkönä.

1. Aseta moottoriyksikkö vakaalle, tasaiselle alustalle.
2. Laske kannu moottoriyksikölle.
3. Poista kansi.
4. Laita ainekset kannuun.
5. Älä täytä kannua yli 1.50 L:n merkin – jos teet niin, sisältö voi irrottaa kannen, kun käynnistät moottorin.



- Laita kansi takaisin paikoilleen.
 - Kohdista korkin ulokkeet kannen aukon loviin, aseta korkki paikoilleen ja lukitse kääntämällä myötäpäivään. Älä käytä laitetta ilman korkkia.
 - Tarkasta, että nopeusvalitsin on asennossa **O**.
 - Kytke se sähköpistokkeeseen.
 - Käännä nopeusvalitsin haluamasi nopeuteen (1 = hidas, 2 = nopea).
 - Käännä nopeuskontrolli takaisin asentoon **O** sammuttaaksesi moottorin.
 - Yleensä suuri määrä, paksu seos ja korkea kiinteän aineksen määrä suhteessa nesteeseen vaativat pidempää aikaa ja pienempää nopeutta.
 - Pienempi määrä, ohuempi seos ja suurempi nestemäärä suhteessa kiinteään ainekseen vaativat lyhyempää aikaa ja suurempaa nopeutta.
 - Käännä nopeuskontrolli vastapäivään asentoon **⊙** saadaksesi nopeita pyrähdyksiä. Tässä suunnassa valitsin on varustettu jousella. Kun päästät sen irti, se palaa asentoon **O**.
 - Lisätäkseen aineksia sekottimen olleessa käynnissä korkki on oettava pois, kaada sitten uusia aineksia aukon kautta, laita korkki sitten takaisin.
- Kun olet valmis:
- Sammuta laite (**O**) ja irrote se verkosta.

JÄÄMURSKA

Parhaan tuloksen saat, jos laitait kannuun 150 ml – 500 ml jääkuutioita.

Laita kansi sekoittimelle, sitten:

- Käännä nopeuskontrolli asentoon **⊙** sekunniksi tai kahdeksi, vapauta se sitten.
- Tarkasta tulos ja säädä.

PERSONAL BLENDER (HENKILÖKOHTAINEN TEHOSEKOITIN) KÄYTTÖ

- Kierrä kaulus irti kannusta ja poista teräyksikkö varovasti.
- Lisää ainekset pulloon. Älä täytä yli 600 ml merkin.
- Kiinnitä teräyksikkö varovasti pulloon ja kierrä sitten kaulus paikoilleen.
- Laske koottu pullo, teräyksikkö ja kaulus moottoriyksikköön.
- Aseta kämmenesi pullon päälle ja paina lujasti alaspäin. Jatka painamista käsittelyn aikana tai tehosekoittimesi ei toimi.
- Käännä nopeussäädin asentoon **⊙** yhdeksi tai kahdeksi sekunniksi, vapauta se sitten.
- Tarkasta tulokset ja toista tarvittaessa.
- Käsittely on jatkuvaa, kun käännät nopeudensäätimen asentoon **1** tai **2**. Paina yhä pulloa lujasti alaspäin kädelläsi.
- Kun käsittely on valmis, kierrä kaulus irti, poista teräyksikkö varovasti ja kiinnitä pullon kansi.

HOITO JA HUOLTO

- Sammuta laite (**O**) ja irrote se verkosta.
- Pyyhi moottoriyksikön ulkopuoli puhtaalla kostealla kankaalla.
- Pese käsin irrotettavat osat.



Voit pestä osat astianpesukoneen ylätasolla.



Voit pestä nämä osat myös pesukoneessa.

Astianpesukoneen ankara ympäristö voi vaikuttaa pintojen viimeistelyyn. Vahinko on vain kosmeettinen eikä sen pitäisi vaikuta laitteen toimintaan.

KIERRÄTYS



Jotta vältettäisiin vaarallisista aineista ympäristölle ja terveydelle koituvat haitat, näillä symboleilla varustettuja laitteita sekä ladattavia ja kertakäyttöisiä paristoja ei saa hävittää lajittelemattomana sekajätteenä. Hävitä sähkö- ja elektroniikkatuotteet sekä, mikäli sovellettavissa, ladattavat ja kertakäyttöiset paristot asianmukaiseen viralliseen kierrätys-/keräily pisteeseen.

ЭЛЕКТРИЧЕСКИЙ БЛЕНДЕР

Прочтите инструкции, сохраните их, при передаче сопроводите инструкцией. Перед применением изделия снимите с него упаковку.

ВАЖНЫЕ МЕРЫ ПРЕДОСТОРОЖНОСТИ

Следуйте основным инструкциям по безопасности, включая следующие:

Использование данного устройства лицами с ограниченными физическими, сенсорными или умственными способностями, недостатком опыта или знаний допускается при условии контроля или инструктажа и осознания связанных рисков. Детям запрещено использовать устройство или играть с ним. Держите устройство и шнур вне досягаемости детей.

⚠ Чтобы избежать травм, будьте осторожны при обращении с ножами, опустошении кружки и очистке.

⚠ Не добавляйте горячую жидкость (выше 40°C), так как она может внезапно вырваться обратно с паром.

Неправильное использование прибора может привести к травме.

Отключите прибор от розетки перед сборкой, разборкой или очисткой.

Не оставляйте включенный прибор без присмотра.

Если кабель поврежден, он должен быть заменен производителем, сервисным агентом или другим квалифицированным лицом для предотвращения опасности.

- ⊘ Не пользуйтесь устройством вблизи ванны, душа, бассейна или прочих емкостей с водой.
- Выключайте прибор (O), перед тем как присоединить кружку к блоку двигателя.
- Используйте только принадлежности и насадки от производителя.
- Прибор не может работать от внешнего таймера или дистанционной системы управления.
- Не используйте прибор, если он поврежден или работает с перебоями.
- Во избежание перегрева прибора запрещается непрерывно использовать двигатель более 2 минут. По истечении указанного времени запрещается отключить прибор минимум на 2 минуты для восстановления его работоспособности.

ТОЛЬКО ДЛЯ БЫТОВОГО ИСПОЛЬЗОВАНИЯ

ИЛЛЮСТРАЦИИ

- | | |
|-----------------------|-------------------|
| 1. Регулятор скорости | 6. Крышка |
| 2. Блок двигателя | 7. Колпачок |
| 3. Втулка | 8. Стакан |
| 4. Блок ножа | 9. Крышка стакана |
| 5. Кружка | |



ПЕРЕД ПЕРВЫМ ИСПОЛЬЗОВАНИЕМ ПРИБОРА

Обратитесь к разделу «УХОД И ОБСЛУЖИВАНИЕ» и очистите прибор, чтобы удалить заводскую пыль и т. п.

ПРИГОТОВЛЕНИЕ

При использовании относитесь к кружке, блоку ножа и втулке как к единому блоку.

1. Разместите блок двигателя на устойчивой и ровной поверхности.
2. Установите кувшин на блок двигателя.
3. Снимите крышку.
4. Ингредиенты поместите в кружку.
5. Не допускается заполнять кружку выше отметки 1 500 мл. В противном случае при запуске двигателя может произойти сброс крышки.
6. Установите крышку на место.
7. Выровняйте выступы на крышке-заглушке с прорезями в отверстии, установите крышку-заглушку и проверните ее по часовой стрелке для фиксации. Запрещается включать прибор, не закрутив колпачок.
8. Убедитесь, что регулятор скоростей установлен на **0**.
9. Вставьте вилку в розетку.
10. Установите регулятор скорости в требуемое положение (1 = низкая, 2 = высокая).
11. Чтобы выключить двигатель, установите регулятор скоростей обратно на **0**.
 - Как правило, большие объемы продуктов, плотные смеси и более высокое содержание твердых продуктов относительно жидкостей предполагают более длительное время приготовления при низкой скорости.
 - Небольшие объемы продуктов, менее плотные смеси и более высокое содержание жидкостей относительно твердых продуктов предполагают более короткое время приготовления при высокой скорости.
 - При повороте регулятора скоростей против часовой стрелки к отметке  возникает кратковременное вращение с высокой скоростью. При движении в эту сторону происходит нагружение пружины кнопки. Как только вы отпустите ее, она вернется на **0**.
 - Для добавления ингредиентов во время работы блендера снимите колпачок, влейте необходимые ингредиенты через отверстие и установите колпачок на место.

По завершении:

- Выключите прибор (**0**) и отсоедините его от сети.

ДРОБЛЕННЫЙ ЛЕД

Для получения наилучших результатов заполните кружку кубиками льда на 150 - 500 мл.

Закройте кружку блендера крышкой, после чего:

1. Поверните регулятор скорости в положение  на секунду или две, затем отпустите его.
2. Проверьте результат и при необходимости отрегулируйте настройки.

ИСПОЛЬЗОВАНИЕ PERSONAL BLENDER (ПЕРСОНАЛЬНОГО БЛЕНДЕРА)

1. Отвинтите втулку и снимите ее с кружки, затем осторожно снимите блок ножа.
2. Добавьте ингредиенты в стакан. Не заполняйте выше отметки 600 мл.
3. Осторожно установите блок ножа на стакан и затем навинтите втулку.
4. Опустите стакан, блок ножа и втулку в сборе на блок двигателя.
5. Положите ладонь на стакан и сильно надавите. Продолжайте давить во время работы блендера, иначе он остановится.
6. Установите регулятор скорости в положение  на одну-две секунды и отпустите.
7. Проверьте результаты и при необходимости повторите.

8. Для непрерывной обработки установите регулятор скорости в положение **1** или **2**. Продолжайте сильно давить ладонью на стакан.
9. После обработки отвинтите втулку, осторожно снимите блок ножа и установите крышку стакана.

УХОД И ОБСЛУЖИВАНИЕ

1. Выключите прибор (**0**) и отсоедините его от сети.
2. Вытрите внешнюю часть блока двигателя влажной тряпкой.
3. Съемные детали следует мыть вручную.



Эти детали можно мыть на верхней полке посудомоечной машины.



Эти детали можно мыть в посудомоечной машине.

Экстремальная среда внутри прибора может влиять на покрытие. Повреждения могут быть только внешними, не влияющими на работу прибора.

ПОВТОРНАЯ ПЕРЕРАБОТКА



Во избежание воздействия вредных веществ на окружающую среду и здоровье приборы и батареи одноразового или многоразового использования, помеченные одним из этих символов, необходимо утилизировать отдельно от несортированных бытовых отходов. Обязательно утилизируйте электрические и электронные изделия, а также (если это применимо) батареи одноразового или многоразового использования в соответствующих официальных пунктах повторной переработки / сбора отходов.



Přečtěte si pokyny a uschovejte je. Pokud zařízení předáte dál, předejte ho i s návodem. Před použitím odstraňte všechny obaly.

DŮLEŽITÁ BEZPEČNOSTNÍ OPATŘENÍ

Dodržujte základní bezpečnostní pokyny, jako jsou:

Tento přístroj mohou používat osoby se sníženými fyzickými, sensorickými či mentálními schopnostmi nebo osoby, které výrobek nikdy nepoužívaly nebo jej neznají, pokud tak činí pod dozorem/byly poučeny a rozumí souvisejícím rizikům. Přístroj nesmí používat děti nebo si s ním hrát. Přístroj i kabel udržujte mimo dosah dětí.

⚠ Při manipulaci s noži a vyprazdňování a čištění džbánu buďte opatrní, abyste předešli případnému zranění.

⚠ Nepřidávejte horkou tekutinu (nad 40°C), může vystříknout z důvodu prudkého odpaření.

Nesprávné použití zařízení může vést ke zranění.

Před montáží, demontáží či čištěním přístroj vypojte ze sítě.

Pokud je přístroj v zásuvce, nenechávejte ho bez dozoru.

Pokud je poškozený kabel, musí jej vyměnit výrobce, jeho servisní zástupce nebo osoba podobně kvalifikovaná, aby nedošlo k riziku.

- ⊘ Tento přístroj nepoužívejte v blízkosti van, sprch, umyvadel či jiných nádob obsahujících vodu.
- Přístroj před upevněním džbánu na jednotku motoru vypněte (O).
 - Nepoužívejte příslušenství nebo přídavné prvky mimo těch, které dodáváme my.
 - Nepoužívejte spotřebič pro jiný účel, než je uvedeno v těchto pokynech.
 - Nepoužívejte spotřebič, je-li poškozen nebo se objevují poruchy.
 - Motor nesmí soustavně běžet déle než 2 minuty, mohl by se přehřát. Po 2 minutách provozu přístroj alespoň na 2 minuty vypněte, aby si odpočinul.

JEN PRO DOMÁCÍ POUŽITÍ

NÁKRESY

- | | |
|-----------------------|----------------|
| 1. Ovládání rychlosti | 6. Víčko |
| 2. Jednotka motoru | 7. Klobouček |
| 3. Límeč | 8. Láhev |
| 4. Jednotka s noži | 9. Víčko láhve |
| 5. Džbán | |

PŘED PRVNÍM POUŽITÍM

Nahlédněte do oddílu „PÉČE A ÚDRŽBA“ a přístroj vyčistěte, odstraňte výrobní nečistoty atd.

PŘÍPRAVA

Při použití vnímejte džbán, jednotku s noži a límeč jako jeden celek.

1. Jednotku motoru umístěte na stabilní a rovný povrch.
2. Nasadte džbán na jednotku motoru.
3. Sejměte poklici.

4. Dejte do džbánu ingredience.
5. Nепlňte džbán nad rysku 1.50 L – pokud tak učiníte, obsah může po spuštění motoru víčko vytlačit pryč.
6. Vraťte zpět víko.
7. Klobouček natočte tak, aby výstupky na něm směřovaly k výřezům v otvoru víčka. Klobouček usaďte a otočte jím ve směru hodinových ručiček, čímž ho uzamknete. Bez nasazení kloboučku přístroj nezapínejte.
8. Přesvědčte se, že rychlost je nastavena na **O**.
9. Zasuňte zástrčku do zásuvky.
10. Ovládání rychlosti nastavte na vámi požadovanou rychlost (1 = nízká, 2 = vysoká).
11. Pro vypnutí motoru nastavte rychlost zpět na **O**.
 - Obecně lze říci, že velké množství, husté směsi a vysoký podíl tuhých látek vůči tekutinám vyžaduje delší časy a pomalejší rychlosti.
 - Menší množství, řídkší směsi a více tekutého podílu vůči tuhým látkám vyžaduje kratší časy a vyšší rychlosti.
 - Když ovládním rychlosti otočíte proti směru hodinových ručiček na **Ⓢ**, rychlost se na chvíli prudce zvýší. V tomto směru je knoflík zajištěn pružinou, čili když jej povolíte, vrátí se do polohy **O**.
 - Pokud chcete ingredience přidat během provozu mixéru, sejměte klobouček a nalijte nové ingredience přes otvor. Pak klobouček opět nasadte.

Až budete hotovi:

- Přístroj vypněte (**O**) a vytáhněte jej ze zásuvky.

DRCENÍ LEDU

Nejlépeších výsledků dosáhnete, když do džbánu vložíte 150ml až 500ml kostek ledu.

Nasadte víčko na mixér a pak:

1. Ovládním rychlosti otočte na vteřinu či dvě na **Ⓢ**, pak ho uvolněte.
2. Zkontrolujte výsledek a rozhodněte se, zda pokračovat.

POUŽITÍ PŘÍSTROJE PERSONAL BLENDER (OSOBNÍ MIXÉR)

1. Ze džbánu odšroubujte límeček a opatrně vyjměte jednotku s noží.
2. Do láhve vložte ingredience. Nепlňte nad rysku 600 ml.
3. Opatrně na láhev nasadte jednotku s noží a našroubujte límeček.
4. Sestavenou láhev, jednotku s noží a límeček nasadte na jednotku motoru.
5. Dlaň ruky přiložte na horní část láhve a silou tlačte dolů. Během mixování na láhev dále tlačte, jinak nebude mixér fungovat.
6. Otočte ovladačem rychlosti na **Ⓢ**, a sekundu nebo dvě držte a pak uvolněte.
7. Zkontrolujte výsledek a podle potřeby zopakujte.
8. Abyste mohli mixovat nepřetržitě, otočte ovladačem rychlosti na **1** nebo **2**. Pomocí ruky na láhev nadále tlačte silou.
9. Až budete s mixováním hotovi, odšroubujte límeček a opatrně vyjměte jednotku s noží, a nasadte víčko láhve.

PÉČE A ÚDRŽBA

1. Přístroj vypněte (**O**) a vytáhněte jej ze zásuvky.
2. Vnější část jednotky motoru otřete čistým vlhkým hadříkem.
3. Ručně umyjte snímatelné díly.

 Tyto díly můžete umýt v horním koši myčky na nádobí.

 Tyto díly můžete umýt v myčce na nádobí.

Extrémní prostředí uvnitř myčky může ovlivnit povrchovou úpravu zařízení. Poškození je pak pouze kosmetického rázu, čili nemělo by dojít k ovlivnění provozu přístroje.



RECYKLACE



Aby nedocházelo k ničení životního prostředí a zdraví kvůli obsaženým nebezpečným látkám, přístroje a dobíjecí i nedobíjecí baterie označené jedním z těchto symbolů nesmějí být vyhazovány do smíšeného komunálního odpadu. Elektrické a elektronické výrobky, a pokud to přísluší, i dobíjecí i nedobíjecí baterie, vždy likvidujte na oficiálním recyklačním/sběrném místě.

Prečítajte si pokyny a odložte tak, aby ste ich mohli priložiť pri prípadnom odovzdaní výrobku niekomu inému. Pred použitím odstráňte všetky obaly.

DÔLEŽITÉ BEZPEČNOSTNÉ OPATRENIA

Dodržujte základné bezpečnostné opatrenia, vrátane:

Tento prístroj môžu používať osoby so zníženými fyzickými, zmyslovými alebo duševnými schopnosťami alebo nedostatkom skúseností a znalostí ak sú pod dozorom/vedením a uvedomujú si s tým spojené riziká. Deti sa s prístrojom nesmú hrať, ani ho používať. Uchovávajte prístroj a kábel mimo dosahu detí.

⚠ Pri manipulácii s nožmi, vyprázdňovaní nádoby a čistení dávajte pozor, aby ste sa neporanili.

⚠ Nepridávajte horúce tekutiny (vyše 40°C), pretože môžu začať chrliť vplyvom náhleho nahromadenia pary.

Nesprávne používanie spotrebiča môže viesť k poraneniu.

Spotrebič vytiahnite zo zásuvky pred zložením, rozložením alebo čistením.

Nenechávajte prístroj bez dozoru, keď je zapnutý v elektrickej sieti.

Ak je prívodný kábel poškodený, musí byť vymenený výrobcom, jeho servisným technikom alebo iným kvalifikovaným odborníkom, aby nedošlo k riziku.

⊗ Nepoužívajte tento prístroj v blízkosti vane, sprchy, umývadla alebo iných nádob s vodou.

- Pred založením nádoby na pohonnú jednotku vypnite tlačidlom (O).
- Nepoužívajte iné doplnky alebo vybavenie ako tie, ktoré boli dodané.
- Nepoužívajte spotrebič na iné účely ako tie, ktoré sú popísané v týchto pokynoch.
- Nepoužívajte tento spotrebič, ak je poškodený alebo vznikne porucha.
- Nenechajte motor bežať viac ako 2 minúty bez prestávky, môže sa prehriať. Po 2 minútach ho vypnite aspoň na 2 minúty, aby si oddýchol.

LEN NA DOMÁCE POUŽITIE

NÁKRESY

- | | |
|----------------------|-------------------|
| 1. Ovládač rýchlosti | 6. Viečko |
| 2. Pohonná jednotka | 7. Kruhový uzáver |
| 3. Objímka | 8. Fľaša |
| 4. Nástavec s nožmi | 9. Viečko fľaše |
| 5. Nádob | |

PRED PRVÝM POUŽITÍM

Otočte na „STAROSTLIVOSŤ A ÚDRŽBA“ a vyčistite prístroj, aby ste odstránili prach z výroby a pod.

PRÍPRAVA

Pri používaní považujte nádobu, nástavec s nožmi a objímku za jednu jednotku.

1. Pohonnú jednotku položte na pevný a rovný povrch.
2. Nádobu položte na pohonnú jednotku.



3. Zložte vrchnák.
4. Vložte do nádoby potraviny.
5. Naplňajte najviac po značku 1.50 L. Ak ju prekročíte, obsah môže po zapnutí motora vytlačiť viečko.
6. Veko vráťte na svoje miesto.
7. Výstupky na kruhovom uzávere priložte k otvoru vo viečku, nasadte kruhový uzáver a otočením v smere hodinových ručičiek ho uzamknite. Bez nasadenia kruhového uzáveru prístroj nezapínajte.
8. Skontrolujte, či je ovládač rýchlosti nastavený na **O**.
9. Vložte zástrčku do zásuvky na stene.
10. Otočte ovládač rýchlosti na vami požadovanú rýchlosť (1 = nízka, 2 = vysoká).
11. Motor vypnete otočením ovládača rýchlosti späť na **O**.
 - Vo všeobecnosti veľké množstvá, husté zmesi a vysoký podiel pevných častí v pomere k tekutinám vyžadujú dlhší čas a nižšie rýchlosti.
 - Nižšie množstvá, redšie zmesi, a viac tekutín ako pevných častí vyžadujú kratšie časy a vyššie rýchlosti.
 - Otočením ovládača rýchlosti proti smeru hodinových ručičiek na  získate krátky impulz vysokej rýchlosti. V tomto smere je ovládač na pružinu. Keď ho pustíte, vráti sa na **O**.
 - Ak chcete pridať potraviny počas mixovania, vyberte kruhový uzáver, vlejte nové prísady cez otvor, potom kruhový uzáver znovu založte.

Po skončení:

- Vypnite prístroj (**O**) a vytiahnite ho zo zásuvky.

DRVENIE ĽADU

Pre dosiahnutie najlepších výsledkov naplňte nádobu 150 až 500 ml kociek ľadu.

Založte viečko na mixér a potom:

1. Otočte ovládačom rýchlosti  na sekundu až dve, potom ho uvoľnite.
2. Skontrolujte výsledok, a pokračujte podľa neho.

POUŽÍVANIE PERSONÁLNEHO BLENDERA (STOLNÉHO MIXÉRA - SMOOTHOVAČA)

1. Odskrutkujte z nádoby objímku a opatrne vyberte nástavec s nožmi.
2. Vložte do fľaše suroviny. Nenaplňajte ju viac ako po značku 600ml.
3. Opatrne vložte nástavec s nožmi do fľaše a potom naskrutkujte objímku.
4. Poskladanú fľašu s nástavcom s nožmi a objímkou založte na pohonnú jednotku.
5. Položte dlaň na vrchnú časť fľaše a pevne zatlačte nadol. Udržiavajte tento tlak počas mixovania, inak váš mixér nebude fungovať.
6. Ovládač rýchlosti otočte na  na jeden alebo dve sekundy, potom ho uvoľnite.
7. Skontrolujte výsledky a podľa potreby zopakujte.
8. Na súvislé mixovanie otočte ovládač rýchlosti do polohy **1** alebo **2**. Rukou stále tlačte fľašu smerom dolu.
9. Po skončení odskrutkujte objímku, opatrne vyberte nástavec s nožmi a založte viečko fľaše.

STAROSTLIVOSŤ A ÚDRŽBA

1. Vypnite prístroj (**O**) a vytiahnite ho zo zásuvky.
2. Povrch pohonnej jednotky vytrite čistou navlhčenou utierkou.
3. Odnímateľné časti umývajte ručne.



Tieto súčasti môžete umývať v hornom koši umývačky riadu.



Tieto časti môžete umývať v umývačke riadu.

Extrémne prostredie v umývačke riadu môže zmeniť povrchovú úpravu príslušenstva. Prípadné poškodenie by malo byť iba kozmetické, a nemalo by ovplyvniť fungovanie prístroja.

RECYKLÁCIA



Aby nedochádzalo k ohrozeniu zdravia a životného prostredia vplyvom nebezpečných látok, prístroje a nabíjacie a nenabíjacie batérie označené niektorým z týchto symbolov nesmú byť likvidované s netriedeným komunálnym odpadom. Elektrické a elektronické výrobky a prípadne nabíjacie a nenabíjacie batérie vždy odovzdajte na príslušnom oficiálnom mieste pre recykláciu / zber.



Instrukcję należy przeczytać, zachować, przekazać kolejnemu użytkownikowi, jeśli odstępujemy urządzenie innej osobie. Wyjmij z opakowania przed użyciem.

WSKAZÓWKI DOTYCZĄCE BEZPIECZEŃSTWA

Postępuj zgodnie ze wskazówkami dotyczącymi bezpieczeństwa, między innymi:

Urządzenie może być używane przez osoby o ograniczonej sprawności fizycznej, czuciowej lub psychicznej lub osoby niemające doświadczenia lub znajomości urządzenia, jeżeli odbywa się to pod nadzorem / z instruktorem, oraz są świadome istniejących zagrożeń. Dzieci nie powinny używać lub bawić się urządzeniem.

Przechowuj urządzenie i przewód z dala od dzieci.

 Aby uniknąć obrażeń, przy opróżnianiu dzbanka i czyszczeniu, ostrożnie obchodź się z nożami.

 Nie wlewaj gorącego płynu (powyżej 40°C), gwałtownie wytworzona para wodna może go wyrzucić.

Niewłaściwe użytkowanie urządzenia może spowodować obrażenia ciała. Przed montażem, demontażem lub czyszczeniem urządzenia, wyjmij wtyczkę z gniazdka.

Nie pozostawiać włączonego urządzenia bez nadzoru.

Jeżeli przewód zasilający ulegnie uszkodzeniu, powinien być wymieniony przez producenta, jego serwis techniczny lub specjalistyczny zakład naprawczy w celu uniknięcia zagrożenia.

 Nie należy używać tego urządzenia w pobliżu wanny, prysznicza, umywalki lub innych naczyń zawierających wodę.

- Wyłączyć (O) przed połączeniem dzbanka z podstawą silnika.
- Nie używaj innych akcesoriów niż te, które są dostarczone z urządzeniem.
- Nigdy nie używaj urządzenia niezgodnie z jego przeznaczeniem określonym w niniejszej instrukcji.
- Nigdy nie używaj uszkodzonego urządzenia lub jeśli zaczęło wadliwie działać.
- W celu uniknięcia przegrzania urządzenia, nie należy użytkować urządzenia w sposób ciągły dłużej jak przez 2 minuty. Po 2 minutach przerwać pracę na co najmniej 2 minuty.

TYLKO DO UŻYTKU DOMOWEGO

RYСУNKI

- | | |
|-------------------------|--------------------|
| 1. Regulacja prędkości | 6. Pokrywa |
| 2. Podstawa z silnikiem | 7. Korek |
| 3. Kołnierz | 8. Butelka |
| 4. Zespół ostrzy | 9. Pokrywa butelki |
| 5. Dzbanek | |

PRZED PIERWSZYM UŻYCIEM

Przejdź do "KONSERWACJA I OBSŁUGA" i oczyść urządzenie w celu usunięcia zanieczyszczeń produkcyjnych, itd.

PRZYGOTOWANIE

Używając urządzenie traktuj dzbanek, podstawę z silnikiem oraz kołnierz jako całość.

1. Ustaw podstawę z silnikiem na stabilnej, poziomej powierzchni.
 2. Ustaw dzbanek na podstawie z silnikiem.
 3. Zdejmij pokrywę.
 4. Włóż składniki do dzbanka.
 5. Nie napełniać ponad oznaczenie 1.50 L. Nadmiar zawartości po uruchomieniu silnika może wypchnąć pokrywę.
 6. Ponownie załóż pokrywę.
 7. Ustaw występy na korku w taki sposób, aby weszły w wycięcia otworu pokrywy, wpasuj korek i obróć w prawo, aby zamknąć. Nie używać urządzenia bez zamocowanego korka.
 8. Sprawdź, czy regulacja prędkości jest ustawiona na **0**.
 9. Włóż wtyczkę w gniazdko sieciowe.
 10. Obrócić urządzenie regulacji prędkości na żądaną prędkość (1 = mała, 2 = duża).
 11. Obróć regulator prędkości na 0, aby wyłączyć silnik.
- Na ogół, większa ilość składników, gęściejsze składniki i wyższy stosunek składników stałych do płynnych, wymagają dłuższego czasu przyrządzenia i mniejszej prędkości.
 - Mniejsza ilość, rzadsze składniki, więcej płynów niż składników stałych, sugerują krótszy czas i większe prędkości.
 - Przekręcenie regulatora prędkości w lewo do **⊙** spowoduje pulsowe zwiększenie prędkości. W tym kierunku, pokrętko jest napięte. Kiedy je puścisz, powróci do **0**.
 - Aby dodać składnik w trakcie pracy blendera, wyjąć korek, włączyć przez otwór nowy składnik, założyć korek na nowo.
- Po skończeniu:
- Wyłączyć urządzenie (**0**) i wyciągnąć przewód z gniazdka sieciowego.

POKRUSZONY LÓD

Aby uzyskać najlepsze wyniki, napełnij dzbanek kostkami lodu pomiędzy 150ml a 500ml.



Założyć pokrywę na blender i następnie:

1. Przekręć regulację prędkości na **⊙** przez sekundę lub dwie, a następnie zwolnij ją.
2. Zobaczyć, jak wyszło - wyregulować.

UŻYWANIE PERSONAL BLENDER (OSOBISTEGO BLENDERA)

1. Odkręć z dzbanka kołnierz i ostrożnie wyjmij zespół ostrzy.
2. Włóż składniki do butelki. Nie napełniaj powyżej oznaczenia 600ml.
3. Ostrożnie zamocuj zespół ostrzy w butelce i następnie nakręć kołnierz.
4. Nałóż butelkę, zespół ostrzy i kołnierz, po złożeniu, na podstawę z silnikiem.
5. Przykryj dłonią górę butelki i przyciśnij. Gdy butelka nie będzie naciskana od góry, blender nie będzie działać.
6. Przekręć regulator prędkości na sekundę lub dwie w pozycję **⊙** i potem zwolnij.
7. Zobacz jak wyszło i jeśli trzeba, powtórz.
8. Dla pracy ciągłej, przekręć regulator prędkości z pozycji **1** na **2**. Przez cały czas przyciskaj dłonią butelkę.
9. Po skończeniu, odkręć kołnierz, ostrożnie wyjmij zespół ostrzy i załóż pokrywę na butelkę.

KONSERWACJA I OBSŁUGA

1. Wyłączyć urządzenie (**0**) i wyciągnąć przewód z gniazdka sieciowego.
 2. Użyć wilgotnej ściereczki do oczyszczenia obudowy silnika.
 3. Inne części należy myć ręcznie.
-  Te części możesz myć na górnej półce zmywarki.
-  Te części można myć w zmywarce.



Środki używane w zmywarkach mogą źle wpłynąć na wykończenie powierzchni urządzenia. Szkody po wyjęciu ze zmywarki mogą być tylko kosmetyczne i nie powinny wpływać na działanie urządzenia.

RECYKLING



Aby uniknąć problemów środowiskowych i zdrowotnych spowodowanych niebezpiecznymi substancjami, sprzętu, akumulatorów i baterii oznaczonych jednym z tych symboli nie należy wyrzucać z nieposortowanymi odpadami komunalnymi. Produkty elektryczne i elektroniczne, w tym, baterie jednorazowe i akumulatory, należy zawsze utylizować w odpowiednim publicznym punkcie zbiórki odpadów/recyklingu.

Pročitajte upute, držite ih na sigurnom mjestu, proslijedite ih ako dajete uređaj. Uklonite cijelo pakiranje prije uporabe.

VAŽNE SIGURNOSNE MJERE

Postupite osnovne sigurnosne mjere, uključujući sljedeće:

Ovaj uređaj mogu koristiti osobe smanjenih tjelesnih, osjetilnih ili mentalnih sposobnosti ili osobe koje ne raspolažu iskustvom i znanjem ako su pod nadzorom ili rade po uputama, te razumiju uključene opasnosti. Djeca ne smiju koristiti niti se igrati s uređajem. Držite uređaj i kabel van dosega djece.

⚠ Da bi se izbjegla ozljeda, pazite kod rukovanja oštricama, pražnjenja vrča i čišćenja.

⚠ Nemojte dodavati vruću tečnost (preko 40°C); usljed iznenadnog isparavanja može doći do njenog izbacivanja.

Pogrešna uporaba aparata može uzrokovati ozljedu.

Izvučite utikač iz utičnice prije sastavljanja, rastavljanja i čišćenja.

Nemojte ostavljati aparat bez nadzora dok je uključen u utičnicu.

Ako je kabel oštećen, radi izbjegavanja opasnosti, mora ga zamijeniti proizvođač, ovlašteni servis ili osoba slične stručnosti.

- ⊗ Nemojte koristiti ovaj uređaj u blizini kada, tuševa, umivaonika ili drugih posuda s vodom.
- Prije postavljanja vrča na motornu jedinicu, isključite uređaj (O).
- Nemojte koristiti dijelove ili dodatke drugih proizvođača.
- Nemojte koristiti uređaj u bilo koje druge svrhe osim onih opisanih u ovim uputama.
- Nemojte koristiti uređaj ako je oštećen ili neispravan.
- Nemojte dozvoliti da motor radi bez prekida više od 2 minuta, jer se može pregrijati. Poslije 2 minuta, isključite ga najmanje 2 minuta da bi se ponovo doveo u radno stanje.

ISKLUČIVO ZA KUĆNU UPORABU



CRTEŽI

- | | |
|------------------------------|------------------|
| 1. Regulator kontrole brzine | 6. Poklopac |
| 2. Motorna jedinica | 7. Čep |
| 3. Spojnica | 8. Boca |
| 4. Jedinica s oštricama | 9. Poklopac boce |
| 5. Vrč | |

PRIJE PRVE UPORABE

Pređite na „ČIŠĆENJE I ODRŽAVANJE” i očistite uređaj, kako biste uklonili prašinu nastalu tokom proizvodnje, itd.

PRIPREMA:

Kod uporabe, koristite vrč, jedinicu s oštricama i spojnicu kao jednu jedinicu.

1. Postavite motornu jedinicu na stabilnu, ravnu površinu.
2. Spustite vrč na motornu jedinicu.

3. Skinite poklopac.
4. Stavite sastojke u vrč.
5. Nemojte napuniti preko oznake 1.50 L. U protivnom, sadržaj bi mogao silom otvoriti poklopac kad pokrenete motor.
6. Zatvorite poklopac.
7. Poravnajte znakove na čepu s prorezima na otvoru poklopca, postavite čep i okrenite ga u smjeru kazaljke na satu kako biste ga blokirali. Nemojte dozvoliti da uređaj radi ako niste postavili čep.
8. Provjerite da je kontrola brzine postavljena na **0**.
9. Stavite utikač u utičnicu.
10. Okrenite regulator kontrole brzine na željenu brzinu (1 = niska, 2 = visoka).
11. Okrenite regulator kontrole brzine natrag na 0, kako biste isključili motor.
 - Općenito, za velike količine, guste smjese i veliki omjer krutina prema tekućini znače dulje vrijeme i manje brzine.
 - Manje količine, rjeđe mješavine i visok omjer krutina prema tekućinama znači kraće vrijeme i veće brzine.
 - Okrenite regulator kontrole brzine u smjeru suprotnom od kazaljke na satu prema simbolu © kako biste dobili kratki intenzivni rad pri visokoj brzini. U tom smjeru regulator je pod oprugom. Kad ga otpustite, vraća se na **0**.
 - Ako želite dodati sastojke dok blender radi, skinite čep, sipajte nove sastojke kroz otvor, potom ponovo postavite čep na mjesto.

Kad završite:

- Isključite aparat (**0**) i izvucite kabel iz utičnice.

MLJEVENI LED-Za najbolje rezultate, napunite vrč kockama leda u količini od 150 ml do 500 ml.

Stavite poklopac na blender, potom:

1. Okrenite regulator kontrole brzine na © jednu ili dvije sekunde, potom ga otpustite.
2. Proverite rezultate mljevenja i prilagodite ih.

UPORABA PERSONAL BLENDERA (OSOBNOG BLENDERA)

1. Odvijte spojnicu s vrča i pažljivo skinite jedinicu s oštricama.
2. Dodajte sastojke u bocu. Nemojte napuniti preko oznake 600 ml.
3. Pažljivo postavite jedinicu s oštricama na bocu, te je onda navijte na spojnicu.
4. Spustite sklopljenu bocu, jedinicu s oštricama i spojnicu na motornu jedinicu.
5. Stavite dlan ruke preko vrha boce i dobro pritisnite prema dolje. Održavajte taj pritisak tijekom obrade ili vaš blender neće raditi.
6. Okrenite regulator kontrole brzine na © jednu ili dvije sekunde, potom ga otpustite.
7. Provjerite rezultat i, ako je potrebno, ponovite postupak.
8. Za neprekidnu obradu, okrenite regulator kontrole brzine na **1** ili **2**. Rukom održavajte čvrst pritisak na bocu.
9. Po završetku obrade, odvijte spojnicu, pažljivo skinite jedinicu s oštricama i postavite poklopac boce.

ČIŠĆENJE I ODRŽAVANJE

1. Isključite aparat (**0**) i izvucite kabel iz utičnice.
2. Obrišite vanjski dio motorne jedinice čistom vlažnom krpom.
3. Operite ručno odvojive dijelove.



Te dijelove možete prati u perilici na gornjoj rešetki.



Te dijelove možete prati u perilici.

Ako perete u perilici, grubo okruženje u perilici može utjecati na premaze površine. Oštećenje treba biti samo kozmetičko i ne treba utjecati na rad uređaja.

RECIKLAŽA



Kako bi se izbjegle štetne posljedice na okoliš i zdravlje zbog opasnih supstanci, uređaji i punjive i nepunjive baterije obilježene jednim od ovih simbola ne smiju se zbrinjavati kao nerazvrstani komunalni otpad. Uvijek odložite električne i elektroničke proizvode i, gdje je primjenljivo, punjive i nepunjive baterije, u odgovarajućem zvaničnom mjestu za sakupljanje/reciklažu.



Preberite navodila, jih shranite na varnem in jih predajte skupaj z napravo, če jo posredujete naprej. Pred uporabo odstranite vso embalažo.

POMEMBNA VAROVALA

Sledite osnovnim varnostnim ukrepom, vključno z:

To napravo smejo uporabljati osebe z zmanjšanimi fizičnimi, čutnimi ali duševnimi sposobnostmi ali s pomanjkljivimi izkušnjami in znanjem, če so pri tem pod nadzorom/dobijo navodila in razumejo s tem povezana tveganja. Otroci ne smejo uporabljati ali se igrati z napravo. Napravo in kabel varujte pred dosegom otrok.

⚠ Telesnim poškodbam se izognite tako, da pazite pri delu z noži, praznjenju vrča in čiščenju.

⚠ Ne dodajajte vroče tekočine (nad 40 °C), saj lahko brizgne zaradi nenadnega nastajanja pare.

Zloraba naprave lahko povzroči telesne poškodbe.

Pred sestavljanjem, razstavljanjem ali čiščenjem napravo odklopite.

Priklopljene naprave ne puščajte brez nadzora.

Če je kabel poškodovan, ga mora zamenjati proizvajalec, njegov servisni zastopnik ali kdo s podobnimi pooblastili, da se prepreči tveganje.

⊗ Te naprave ne uporabljajte v bližini kadi, prh, lavorjev in drugih posod z vodo. Napravo postavite na stabilno vodoravno površino, ki je odporna proti vročini.

- Pred namestitvijo vrča na enoto motorja napravo izključite (O).
- Ne uporabljajte nobene druge opreme ali priključka, razen priloženih.
- Naprave ne uporabljajte za nič drugega kot za namene, ki so opisani v teh navodilih.
- Naprave ne upravljajte, če je poškodovana ali če ne deluje pravilno.
- Motorja ne pustite delovati neprekinjeno več kot 2 minuti, saj se lahko pregreje. Po 2 minutah ga ugasnite za najmanj 2 minuti, da se ohladi.

SAMO ZA GOSPODINJSKO UPORABO

RISBE

- | | |
|------------------------|-----------------------|
| 1. Nastavitev hitrosti | 6. Pokrov |
| 2. Enota motorja | 7. Pokrovček |
| 3. Prirobnica | 8. Steklenička |
| 4. Enota z noži | 9. Pokrov stekleničke |
| 5. Vrč | |

PRED PRVO UPORABO

Zavrtite na »NEGA IN VZDRŽEVANJE« in očistite napravo, da odstranite prah, ki nastane pri obratovanju itd.

PRIPRAVA

Med uporabo ravnajte z vrčem, enoto z noži in prirobnico kot z eno enoto.

1. Motor postavite na stabilno vodoravno površino.
2. Vrč spustite na enoto motorja.
3. Odstranite pokrov.
4. V vrč dodajte sestavine.
5. Vrča ne napolnite preko oznake za 1.50 L. V nasprotnem primeru lahko ob zagonu motorja vsebina dvigne pokrov.

6. Znova namestite pokrov.
 7. Nastavke na pokrovu poravnajte z režami v luknji pokrova, namestite pokrov in ga zavrtite v desno, da ga zaklenete. Naprave ne pustite delovati brez pokrovček.
 8. Preverite, ali je nadzor hitrosti nastavljen na **O**.
 9. Vtič vstavite v električno vtičnico.
 10. Nastavitev hitrosti zavrtite na zeleno hitrost (1 = nizka, 2 = velika).
 11. Motor izklopite tako, da nadzor hitrosti zavrtite nazaj na **O**.
 - Splošno pravilo pravi, da velike količine, goste zmesi in veliki deleži trdnih snovi zahtevajo daljše trajanje ter nižje hitrosti.
 - Manjše količine, redke zmesi in veliki deleži tekočin zahtevajo krajše trajanje ter večje hitrosti.
 - Če nadzor hitrosti zavrtite v levo do znaka , se vključi kratek sunek z največjo hitrostjo. V tej smeri deluje na gumb povratna vzmet. Ko ga spustite, se vrne v položaj **O**.
 - Če želite dodati sestavine, ko mešalnik deluje, odstranite pokrovček, dodajte nove sestavine v luknjo in znova namestite pokrovček.
- Ko končate:
- Napravo izklopite (**O**) in odklopite.

ZDROBLJEN LED

Za najboljše rezultate napolnite vrč s 150–500 ml ledenih kock.



Na mešalnik položite pokrov in:

1. Za sekundo ali dve obrnite nastavev hitrosti proti  in jo sprostite.
2. Preverite rezultate in prilagodite postopek.

UPORABA PERSONAL BLENDER (OSEBNEGA STOJEČEGA MEŠALNIKA)

1. Odvijte prirobnico z vrča in previdno odstranite enoto z noži.
2. Dodajte sestavine v stekleničko. Ne napolnite prek oznake 600 ml.
3. Previdno pritrdite enoto z noži na stekleničko, nato privijte prirobnico.
4. Stekleničko, enoto z noži in prirobnico vstavite v enoto motorja.
5. Svojo dlan položite na vrh stekleničke in jo čvrsto potisnite navzdol. Med mešanjem ohranite ta pritisk, drugače vaš mešalnik ne bo deloval.
6. Za sekundo ali dve nastavev hitrosti obrnite na , nato jo spustite.
7. Preverite rezultate in po potrebi ponovite.
8. Za neprekinjeno mešanje obrnite nastavev hitrosti na **1** ali **2**. Ohranite čvrst pritisk stekleničke navzdol s svojo roko.
9. Ko ste končali, odvijte prirobnico z vrča, previdno odstranite enoto z noži in pritrdite pokrov stekleničke.

NEGA IN VZDRŽEVANJE

1. Napravo izklopite (**O**) in odklopite.
 2. Zunanost enote motorja obrišite s čisto vlažno krpo.
 3. Odstranljive dele pomijte ročno.
-  Te dele lahko pomivate v zgornjem predalu pomivalnega stroja.
-  Te dele lahko pomivate v pomivalnem stroju.

Izredno zahtevni pogoji v pomivalnem stroju lahko vplivajo na videz površin. Morebitne poškodbe bodo vplivale samo na videz in ne na delovanje naprave.

RECIKLIRANJE



Za preprečitev okoljskih in zdravstvenih težav zaradi nevarnih snovi naprav in polnilnih in navadnih baterij, označenih z enim od teh simbolov, ni dovoljeno odstraniti med nesortirane komunalne odpadke. Električne in elektronske izdelke in, kjer velja, tudi polnilne in navadne baterije odstranite na ustreznem uradnem mestu za recikliranje/zbiranje.





Διαβάστε τις οδηγίες, φυλάξτε τις σε ασφαλές μέρος και σε περίπτωση που δώσετε τη συσκευή σε άλλον χρήστη, δώστε μαζί και τις οδηγίες. Αφαιρέστε όλα τα υλικά συσκευασίας πριν από τη χρήση.

ΣΗΜΑΝΤΙΚΑ ΜΕΤΡΑ ΑΣΦΑΛΕΙΑΣ

Τηρείτε τα βασικά μέτρα ασφάλειας, συμπεριλαμβανομένων των παρακάτω:

Η συσκευή αυτή επιτρέπεται να χρησιμοποιείται από άτομα με μειωμένες σωματικές, αισθητηριακές ή διανοητικές ικανότητες ή από άτομα με ελλιπή πείρα και γνώσεις εφόσον επιβλέπονται ή τους δίνονται οδηγίες και κατανοούν τους εμπλεκόμενους κινδύνους. Τα παιδιά δεν πρέπει να χρησιμοποιούν ούτε να παίζουν με τη συσκευή. Η συσκευή και το καλώδιο να φυλάσσονται σε χώρο όπου δεν έχουν πρόσβαση παιδιά.

 Προς αποφυγή τραυματισμού, προσέξτε όταν πιάνετε τις λεπίδες, όταν αδειάζετε την κανάτα και όταν καθαρίζετε.

 Μην προσθέτετε θερμά υγρά (άνω των 40°C), καθώς μπορεί να πεταχτούν έξω λόγω απότομης δημιουργίας ατμού.

Σε περίπτωση κακής χρήσης της συσκευής μπορεί να προκληθεί τραυματισμός.

Βγάλτε το βύσμα της συσκευής από την πρίζα πριν από εργασίες συναρμολόγησης, αποσυναρμολόγησης ή καθαρισμού.

Μην αφήνετε τη συσκευή χωρίς επίβλεψη ενόσω είναι συνδεδεμένη στο ρεύμα.

Εάν το καλώδιο είναι φθαρμένο, πρέπει να αντικατασταθεί από τον κατασκευαστή, τον αντιπρόσωπό του ή κάποιο εξουσιοδοτημένο πρόσωπο προς αποφυγή κινδύνων.

-  Μην χρησιμοποιείτε αυτή τη συσκευή κοντά σε μπιανέρες, ντουζιέρες, νιπτήρες ή άλλα δοχεία που περιέχουν νερό.
- Απενεργοποιήστε τη συσκευή (O) προτού τοποθετήσετε την κανάτα πάνω στην κεντρική μονάδα.
- Μην χρησιμοποιείτε εξαρτήματα διαφορετικά από αυτά που παρέχονται από την εταιρεία μας.
- Μην χρησιμοποιείτε τη συσκευή για οποιονδήποτε σκοπό πέραν αυτού που περιγράφεται στις παρούσες οδηγίες.
- Μην χρησιμοποιείτε τη συσκευή εάν είναι φθαρμένη ή παρουσιάζει δυσλειτουργίες.
- Μην αφήνετε το μοτέρ να λειτουργεί συνεχόμενα για περισσότερα από 2 λεπτά, μπορεί να υπερθερμανθεί. Μετά από λειτουργία 2 λεπτών, απενεργοποιήστε τη συσκευή και αφήστε τη για τουλάχιστον 2 λεπτά.

ΑΠΟΚΛΕΙΣΤΙΚΑ ΓΙΑ ΟΙΚΙΑΚΗ ΧΡΗΣΗ

ΣΧΕΔΙΑ

- | | |
|--------------------------|------------------|
| 1. Χειριστήριο ταχύτητας | 6. Καπάκι |
| 2. Κεντρική μονάδα | 7. Πώμα |
| 3. Στεφάνη | 8. Φιάλη |
| 4. Σύστημα λεπίδων | 9. Καπάκι φιάλης |
| 5. Κανάτα | |

ΠΡΙΝ ΑΠΟ ΤΗΝ ΠΡΩΤΗ ΧΡΗΣΗ

Γυρίστε στην ενότητα «ΦΡΟΝΤΙΔΑ ΚΑΙ ΣΥΝΤΗΡΗΣΗ» και καθαρίστε τη συσκευή, για να αφαιρέσετε την εργοστασιακή σκόνη, κλπ.

ΠΡΟΕΤΟΙΜΑΣΙΑ

Κατά τη χρήση, η κανάτα, το σύστημα λεπίδων, και η στεφάνη να αντιμετωπίζονται ως ενιαία μονάδα.

1. Τοποθετήστε την κεντρική μονάδα πάνω σε σταθερή οριζόντια επιφάνεια.
2. Τοποθετήστε την κανάτα πάνω στην κεντρική μονάδα.
3. Αφαιρέστε το καπάκι.
4. Προσθέστε τα συστατικά μέσα στην κανάτα.
5. Μην υπερβείτε την ένδειξη των 1.50 L. Εάν συμβεί κάτι τέτοιο, τα περιεχόμενα ενδέχεται να σπρώξουν το καπάκι και αυτό να ανοίξει όταν ενεργοποιήσετε τη συσκευή.
6. Τοποθετήστε πάλι το καπάκι.
7. Ευθυγραμμίστε τις εγκοπές στο πώμα με τις υποδοχές στην οπή του καπακιού, τοποθετήστε το καπάκι, και στρέψτε το δεξιόστροφα για να το ασφαλίσετε. Μη θέτετε σε λειτουργία τη συσκευή εάν δεν έχετε τοποθετήσει το πώμα.
8. Βεβαιωθείτε ότι το χειριστήριο ταχύτητας είναι στο **O**.
9. Συνδέστε το φις στην πρίζα.
10. Γυρίστε το χειριστήριο ταχύτητας στην επιθυμητή ταχύτητα (1 = χαμηλή, 2 = υψηλή).
11. Γυρίστε το χειριστήριο ταχύτητας στο **O** για να απενεργοποιηθεί το μοτέρ.
 - Σε γενικές γραμμές, οι μεγάλες ποσότητες, τα παχύρρευστα μείγματα και η μεγάλη αναλογία στερεών προς υγρών τροφίμων υποδεικνύουν μεγαλύτερους χρόνους και χαμηλότερες ταχύτητες.
 - Οι μικρότερες ποσότητες, τα λεπτόρρευστα μείγματα και η ύπαρξη περισσότερων υγρών υποδεικνύουν μικρότερους χρόνους και υψηλότερες ταχύτητες.
 - Εάν γυρίσετε το χειριστήριο ταχύτητας αριστερόστροφα στο , θα προκληθεί μια ριπή υψηλής ταχύτητας. Σε αυτήν την κατεύθυνση, το κομβίο διαθέτει ελατήριο. Εάν το αφήσετε, θα επιστρέψει στο **O**.
 - Για την προσθήκη συστατικών κατά τη λειτουργία του μπλέντερ, αφαιρέστε το πώμα, προσθέστε τα νέα συστατικά μέσω της οπής και κατόπιν τοποθετήστε εκ νέου το πώμα.

Όταν τελειώσετε:

- Απενεργοποιήστε τη συσκευή (**O**) και αποσυνδέστε την από το ρεύμα.

ΘΡΥΜΜΑΤΙΣΜΕΝΟΣ ΠΑΓΟΣ

Για βέλτιστα αποτελέσματα, γεμίστε την κανάτα με 150 ml έως 500 ml παγάκια.

Τοποθετήστε το καπάκι στο μπλέντερ και κατόπιν:

1. Στρέψτε το χειριστήριο ταχύτητας στο , για ένα ή δύο δευτερόλεπτα, μετά αφήστε το.
2. Ελέγξτε τα αποτελέσματα και προσαρμόστε εάν χρειαστεί.



ΧΡΗΣΗ ΤΟΥ PERSONAL BLENDER (ΠΡΟΣΩΠΙΚΟΥ ΜΠΛΕΝΤΕΡ)

1. Ξεβιδώστε το δακτύλιο από την κανάτα και αφαιρέστε με προσοχή το σύστημα λεπίδων.
2. Προσθέστε τα υλικά στη φιάλη. Μην γεμίζετε πάνω από την ένδειξη των 600 ml.
3. Τοποθετήστε με προσοχή το σύστημα λεπίδων στη φιάλη και στη συνέχεια βιδώστε στο δακτύλιο.
4. Χαμηλώστε τη συναρμολογημένη φιάλη, το σύστημα λεπίδων και το δακτύλιο στην κεντρική μονάδα.
5. Βάλτε την παλάμη του χεριού σας στο επάνω μέρος της φιάλης και πιέστε σταθερά προς τα κάτω. Διατηρείτε την πίεση κατά τη διάρκεια της επεξεργασίας, διαφορετικά το μπλέντερ δεν λειτουργεί.
6. Στρέψτε το χειριστήριο ταχύτητας στο , για ένα ή δύο δευτερόλεπτα και αφήστε το.
7. Ελέγξτε το αποτέλεσμα και επαναλάβετε αν χρειάζεται.
8. Για συνεχόμενη επεξεργασία, γυρίστε το χειριστήριο ταχύτητας στη θέση **1** ή **2**. Διατηρείτε σταθερή την πίεση προς τα κάτω με το χέρι σας επάνω στη φιάλη.



9. Μετά την επεξεργασία, ξεβιδώστε το δακτύλιο, αφαιρέστε με προσοχή το σύστημα λεπίδων και τοποθετήστε το καπάκι της φιάλης.

ΦΡΟΝΤΙΔΑ ΚΑΙ ΣΥΝΤΗΡΗΣΗ

1. Απενεργοποιήστε τη συσκευή **(O)** και αποσυνδέστε την από το ρεύμα.
2. Καθαρίστε το εξωτερικό της κεντρικής μονάδας με ένα καθαρό βρεγμένο πανί.
3. Πλύνετε τα αποσπώμενα εξαρτήματα στο χέρι.
 Μπορείτε, αν θέλετε, να πλύνετε αυτά τα εξαρτήματα στο πάνω καλάθι του πλυντηρίου πιάτων.
 Μπορείτε, αν θέλετε, να πλύνετε αυτά τα εξαρτήματα στο πλυντήριο πιάτων.

Το ακραίο περιβάλλον μέσα στο πλυντήριο πιάτων μπορεί να επηρεάσει τα επιφανειακά φινιρίσματα. Εάν προκληθεί φθορά στα εξαρτήματα από το πλυντήριο πιάτων, θα είναι στην εξωτερική τους εμφάνιση μόνο, δεν θα επηρεαστεί η λειτουργία της συσκευής.

ΑΝΑΚΥΚΛΩΣΗ



Για την αποφυγή προβλημάτων στο περιβάλλον και την υγεία λόγω επιβλαβών ουσιών, οι συσκευές και οι επαναφορτιζόμενες και μη επαναφορτιζόμενες μπαταρίες που επισημαίνονται με κάποιο από αυτά τα σύμβολα, δεν πρέπει να απορρίπτονται με τα κοινά οικιακά απορρίμματα. Να απορρίπτετε πάντα τις ηλεκτρικές και ηλεκτρονικές συσκευές και, όπου χρειάζεται, τις επαναφορτιζόμενες και μη επαναφορτιζόμενες μπαταρίες, σε κατάλληλο, επίσημο σημείο συλλογής/ανακύκλωσης.

A használati utasítást olvassa el és őrizze meg; és adja tovább a készülékkel együtt, ha azt továbbadja. Használat előtt teljes egészében távolítsa el a csomagolást.

FONTOS ÓVINTÉZKEDÉSEK

Kövesse az alábbi alapvető biztonsági óvintézkedéseket:

A készüléket csökkent fizikai, érzékelési vagy mentális képességekkel rendelkező személyek, illetve tapasztalattal vagy ismeretekkel nem rendelkező személyek is használhatják, amennyiben megfelelő útmutatást kapnak vagy felügyelet alatt állnak, és megértik a készülék használatából eredő veszélyeket. A készüléket gyerekek nem használhatják, és nem játszhatnak azzal. A készüléket és a vezetékeket gyermekek számára nem elérhető helyen kell tartani.

⚠ A sérülések elkerülése érdekében óvatosan járjon el a kések kezelése, a tartály kiürítése és a tisztítás során.

⚠ Ne töltsön be forró (40°C-nál melegebb) folyadékot, mert az a hirtelen párologástól kicsaphat.

A készülék helytelen használata sérülést okozhat.

Összeszerelés, szétszerelés és tisztítás előtt húzza ki a készüléket a konnektorból.

Ne hagyja a készüléket őrizetlenül, amíg be van dugva.

Ha a kábel megrongálódott, ki kell cseréltetni a gyártóval, egy szerviz munkatársával vagy egy hasonlóan szakképzett személlyel, hogy elkerülje a veszélyeket.

- ⊗ Ne használja a készüléket fürdőkád, zuhanyzó, medence vagy egyéb vizet tartalmazó edény mellett.
- A tartály motoros egységre helyezése előtt kapcsolja ki (O) a készüléket.
- Ne használjon más kiegészítőket és tartozékokat, mint amit hozzá adunk.
- A készüléket az utasításokban leírtakon kívül más célra ne használja.
- Ne működtesse a készüléket, ha az megrongálódott vagy hibásan működik.
- Ne működtesse a motort 2 percnél hosszabb ideig, a motor túlmelegedhet. 2 perc elteltével kapcsolja ki a készüléket legalább 2 percre, hogy a készülék lehűljön.

CSAK HÁZTARTÁSI HASZNÁLATRA



RAJZOK

- | | |
|-----------------------|------------------|
| 1. Sebességszabályozó | 6. Sapka |
| 2. Motoros egység | 7. Fedél |
| 3. Karima | 8. Palack |
| 4. Vágó egység | 9. Palack fedele |
| 5. Tartály | |

AZ ELSŐ HASZNÁLAT ELŐTT

Olvassa el az „ÁPOLÁS ÉS KARBANTARTÁS” részt, és tisztítsa meg a készüléket, távolítsa el a gyártás közben keletkezett port stb.

ELŐKÉSZÍTÉS

Használat közben kezelje a tartályt, a vágó egységet és a karimát egy egységként.

1. Helyezze a motoregységet egy stabil, sík felületre.
2. Engedje le a tartályt a motor egységre.
3. Vegye le a fedelet.
4. Tegye a hozzávalókat a tartályba.
5. Ne töltse fel a tartályt az 1.50 L szint jelen túl – amennyiben ezt teszi, a motor beindításakor a tartály tartalma lelökheti a fedőt.
6. Tegye vissza a fedelet.
7. Igazítsa a fedélen lévő csapokat a sapkán lévő nyílásokhoz, illessze fel a fedelet, és a lezáráshoz fordítsa az óramutató járásának megfelelően. Ne működtesse a készüléket a mérőpohár behelyezése nélkül.
8. Ellenőrizze, hogy a sebesség szabályozó 0-ra van állítva.
9. Tegye be a dugót a csatlakozó aljzatba.
10. Állítsa a sebességszabályozót a kívánt sebességre (1 = alacsony, 2 = magas).
11. A motor leállításához fordítsa vissza a sebességszabályozót 0-ra.
 - Általánosságban a nagy mennyiségekhez, sűrű keverékekhez és a nagy mennyiségű szilárd anyagból történő folyadékékezéshez hosszabb idő és alacsonyabb sebesség javasolt.
 - Kisebb mennyiségekhez, lazább keverékekhez és a kevesebb szilárdanyag tartalmú folyadékokhoz rövidebb idő és magasabb sebesség javasolt.
 - A sebességszabályozó elfordítása az óramutató járásával ellentétes irányba a © jelre egy rövid, nagy sebesség löketet ad. Ebben az irányban a gomb rugóval ellátott. Amikor elengedi, visszaáll a 0-ra.
 - A turmixgép működése közben történő hozzávaló adagoláshoz távolítsa el a mérőpoharat, a lyukon keresztül öntse be a hozzávalókat, majd helyezze vissza a mérőpoharat.

Miután végzett:

- Kapcsolja ki a készüléket (O) és húzza ki a konnektorból.

TÖRT JÉG

A legjobb eredmények biztosítása érdekében töltse meg a tartályt 150 ml - 500 ml jégkockával.

Helyezze a fedőt a turmixgépre, majd:

1. Állítsa a sebességszabályozót 1-2 másodpercre a © jelzésre, majd engedje el.
2. Ellenőrizze az eredményt, szükség esetén folytassa.

AZ PERSONAL BLENDER (EGYÉNI TURMIX) HASZNÁLATA

1. Csavarja le a gallért a tartályról és óvatosan távolítsa el a vágó egységét.
2. Tegye bele a hozzávalókat a palackba. Ne töltse túl a 600 ml-es jelnél.
3. Óvatosan helyezze a vágó egységet a palackra, majd csavarja fel a gallért.
4. Engedje le az összeszerelt palackot, vágó egységet és gallért a motor egységére.
5. Helyezze a tenyerét a palack teteje fölé, majd nyomja határozottan lefelé. Tartsa meg rajta ezt a nyomást a feldolgozás során, különben a turmix nem fog működni.
6. Fordítsa a sebességszabályozót az © állásba egy vagy két másodpercre, majd engedje el.
7. Ellenőrizze az eredményt, szükség esetén ismételje meg a műveletet.
8. A folyamatos feldolgozáshoz állítsa a sebességszabályozót **1-es** vagy **2-es** állásba. A kezével a palackon tartsa meg határozottan a lefelé irányuló nyomást.
9. Ha készen van a feldolgozás, csavarja le a gallért, óvatosan távolítsa el a vágó egységet és tegye fel a palack fedelét.

ÁPOLÁS ÉS KARBANTARTÁS

1. Kapcsolja ki a készüléket (O) és húzza ki a konnektorból.
2. Tiszta, nedves ruhával törölje át a motoros egység külsejét.
3. Kézvel mosogassa el a levehető részeket.

 Ezeket az alkatrészeket a mosogatógép felső tálcájában moshatja.

 Ezek az elemek mosogatógépben is moshatók.

A mosogatógépben uralkodó szélsőséges körülmények kárt tehetnek a felületi bevonatoknak. A kopás csak a külső részt érinti, és nem befolyásolja a készülék működését.

ÚJRAHASZNOSÍTÁS



Az alábbi jelölések valamelyikével ellátott készülékekben, valamint újratölthető és nem újratölthető akkumulátorokban jelen lévő veszélyes anyagok jelentette környezeti és egészségi kockázatok elkerülése érdekében ezeket tilos a háztartási hulladékkal együtt megsemmisíteni. Az elektromos és elektronikus termékeket, és, ha vannak, az újratölthető és nem újratölthető akkumulátorokat mindig a megfelelő hivatalos hulladék-újrahasznosító/begyűjtő központba kell vinni.



Talimatları okuyun, güvenli bir yerde saklayın, cihazın el değiřtirmesi halinde cihazla birlikte aktarın. Kullanmadan önce cihazın tüm ambalajını çıkarın.

ÖNEMLİ GÜVENLİK KURALLARI

Ařađıdakiler dahil, tüm temel güvenlik önlemlerini izleyin:

Fiziksel, duyuusal veya zihinsel kapasiteli veya gerekli bilgi ve deneyimden yoksun kişiler bu cihazı sadece denetim/talimat altında ve içerdđi tehlikeleri kavradıklarında kullanabilirler. Çocuklar cihazı kullanmamalı veya onunla oyun oynamamalıdır. Cihazı ve kablosunu, çocukların erişemeyeceđi yerlerde tutun.

⚠ Yaralanmaları önlemek için, bıçakları tutarken, sürahiyi boşaltırken ve temizlik yaparken dikkatli olun.

⚠ Ani buhar çıkışı nedeniyle sıçrayabileceđinden, sıcak sıvı (40°C üzeri) eklemeyin.

Cihazın yanlış biçimde kullanılması, yaralanmalara yol açabilir.

Montaj, demontaj veya temizlik çalışmalarından önce, cihazın fişini prizden çekin.

Cihazı, elektrik prizine takılı durumdayken gözetimsiz bırakmayın.

Hasarlı elektrik kabloları, güvenlik açısından sadece üretici, üreticinin yetkili servisleri veya benzer niteliklere sahip kişiler tarafından deđiştirilmelidir.

⊗ Bu cihazı banyo küvetleri, duř tekneleri, lavabolar veya su içeren diđer kapların yakınında kullanmayın.

- Sürahiyi motor ünitesine yerleřtirmeden önce, cihazı kapatın (O).
- Size sađladığımız aksesuar ve ek parçalar dışındaki ürünleri kullanmayın.
- Cihazı, bu talimatlarda belirtilenler dışında bir amaçla kullanmayın.
- Hasarlı veya arızalı cihazları çalıştırmayın.
- Motoru 2 dakikadan uzun süre kesintisiz çalıştırmayın, aşırı ısınabilir. 2 dakika sonra cihazı, dinlenmesi için en az 2 dakika kapalı tutun.

SADECE EV İÇİ KULLANIM

ÇİZİMLER

- | | |
|------------------|----------------|
| 1. Hız kontrolü | 6. Kapak |
| 2. Motor ünitesi | 7. Başlık |
| 3. Bilezik | 8. Şişe |
| 4. Bıçak ünitesi | 9. Şişe kapađı |
| 5. Sürahi | |

İLK KULLANIMDAN ÖNCE

"TEMİZLİK VE BAKIM" bölümüne başvurun ve cihazı, üretim tozları, vb. maddelerden arındırmak için temizleyin.

HAZIRLAMA

Kullanım sırasında sürahi, bıçak ünitesi ve bileziđe tek bir ünite gibi davranın.

1. Motor ünitesini sabit, düz bir zemine yerleřtirin.
2. Sürahiyi motor ünitesinin üzerine yerleřtirin.
3. Kapađı çıkarın.

4. Malzemeleri sūrahiye yerleřtirin.
 5. Sūrahiyi 1.50 L iřaretinin ūzerinde doldurmayın; aksi takdirde iindekiler, motoru alıřtırmaya bařladıđınızda kapađı aılmaya zorlayabilir.
 6. Kapađı tekrar yerleřtirin.
 7. Bařlık ūzerindeki iřaretleri, kapakta yer alan bořluktaki yuvalarla aynı hizaya getirin, bařlıđı takın ve yerine kilitlemek iin saat yōnünde dōndūrūn. Cihazı, bařlıđı takmadan alıřtırmayın.
 8. Hız kontrolūnūn 0'a ayarlı olduđunu kontrol edin.
 9. Fiři prize takın.
 10. Hız kumandasını istediđiniz hıza evirin (1 = dūřūk, 2 = yūksek).
 11. Hız kontrolūnūn 0 konumunda ayarlı olduđunu kontrol edin.
 - Genellikle fazla miktarlar, koyu karıřımlar ve katı madde oranı sıvı oranından daha fazla olan malzemeler, daha uzun sūre ve daha dūřūk hız gerektirir.
 - Kūūk miktarlar, yođunluđu az karıřımlar ve sıvı oranı katı madde oranından daha fazla olan malzemeler daha kısa sūre ve daha yūksek hız gerektirir.
 - Hız kontrolū saat yōnūnūn aksine,  simgesine evrildiđinde ani ve kısa sūreli yūksek hız elde edilir. Dūđme bu yōnde yaylı olduđundan serbest bırakıldıđında 0 konumuna geri dōner.
 - Blender alıřırken malzeme eklemek iin, bařlıđı ıkarın, yeni malzemeleri delikten ieri dōkūn ve bařlıđı yeniden yerine yerleřtirin.
- İřlemine tamamladıđınızda:
- Cihazı kapatın (0) ve fiřini prizden ekin.

BUZ KIRMA

En iyi sonucu elde etmek iin, buz kūplerini sūrahiye 150 ml - 500 ml iřaretleri arasında olacak ūekilde doldurun.

Kapađı blendere takın ve:

1. Hız kontrolūnū bir veya iki saniyeliliđine  konumuna getirin ve bırakın.
2. Sonucu kontrol edin ve buna gōre davranın.

PERSONAL BLENDER'İN (KİŐİSEL BLENDER) KULLANIMI

1. Bileziđi sūrahiden ayırın ve bıak ūnitesini dikkatle ıkarın.
2. Malzemeleri ūiřeye ekleyin. 600ml iřaretini gemeyin.
3. Bıak ūnitesini ūiřeye dikkatle takın ve ardından bileziđe vidalayın.
4. Monte edilmiř ūiřeyi, bıak ūnitesini ve bileziđi motor ūnitesinin ūzerine indirin.
5. Avucunuzun iini ūiřenin tepesinin ūzerine yerleřtirin ve ařađı yōnde sıkıca bastırın. Bu basıncı iřlem sırasında muhafaza edin, aksi takdirde blenderiniz alıřmayacaktır.
6. Hız kumandasını bir veya iki saniye iin  konumuna getirin ve bırakın.
7. Sonucu kontrol edin ve gerekiyorsa iřlemi tekrarlayın.
8. Sūrekli iřlem yapmak iin hız kumandasını 1 veya 2'ye dōndūrūn. Elinizle ūiřenin ūzerine ařađı yōnde sıkıca bastırmaya devam edin.
9. İřlem tamamlandıđında bileziđin vidalarını sōkūn, bıak ūnitesini dikkatle ıkarın ve ūiře kapađını takın.

TEMİZLİK VE BAKIM

1. Cihazı kapatın (0) ve fiřini prizden ekin.
2. Motor ūnitesinin dıř kısmını temiz, nemli bir bezle silin.
3. ıkarılabilen paraları elde yıkayın.

 Bu paraları bulařık makinesinin ūst rafında yıkayabilirsiniz.

 Bu paraları bulařık makinesinde de yıkayabilirsiniz.

Bulařık makinesinin iindeki sert kořullar, yūzey cilalarına zarar verebilir. Dıř gōrūnūřlerinde hasar olabilir, ancak cihazın iřletimi bundan etkilenmez.



GERİ DÖNÜŞÜM



Tehlikeli maddelerin yol açacağı çevre ve sağlık sorunlarını önlemek için, şu sembollerden biri ile işaretlenmiş cihazlar ve şarj edilebilir ve tek kullanımlık piller genel evsel atıklarla birlikte çöpe atılmamalıdır. Elektrikli ve elektronik ürünleri ve ilgili olabilecek şarj edilebilir ve tek kullanımlık pilleri her zaman resmi, uygun bir geri dönüşüm/toplama noktasına bırakın.

Bakanlıkça tespit ve ilan edilen kullanım ömrü 7 yıldır

Taşıma ve nakliye sırasında dikkat edilecek hususlar :

Ürünü düşürmeyiniz

Darbelere maruz kalmamasını sağlayınız

Cihazı nakliye sırasında orijinal ambalajında taşıyınız.

Citiți instrucțiunile, păstrați-le într-un loc sigur; dacă dați aparatul altcuiva, nu uitați să dați și instrucțiunile. Îndepărtați toate ambalajele înainte de folosire.

PREVEDERI IMPORTANTE DE SIGURANȚĂ

Respectați măsurile de siguranță de bază, inclusiv:

Acest aparat poate fi folosit de către persoane cu capacități fizice, senzoriale sau mentale reduse sau lipsă de experiență și cunoștințe dacă sunt supravegheate/instruite și înțeleg pericolele la care se supun. Copiii nu trebuie să folosească sau să se joace cu aparatul. Nu lăsați aparatul și cablul la îndemâna copiilor.

⚠ Pentru a evita rănirea, fiți precauți atunci când manevrați lamele, goliți vasul și curățați aparatul.

⚠ Nu adăugați lichide fierbinți (peste 40°C), acestea s-ar putea să stropescă din cauza aburilor.

Utilizarea incorectă a aparatului poate produce leziuni.

Scoateți aparatul din priză înainte de asamblare, dezasamblare sau curățare.

Nu lăsați aparatul nesupravegheat atunci când este în funcțiune.

În cazul în care cablul este deteriorat, trebuie înlocuit de către fabricant, agentul de service sau orice altă persoană calificată, pentru a evita accidentele.

⊗ Nu folosiți acest aparat lângă cadă, duș, chiuvetă sau alte recipiente ce conțin apă.

- Înainte de a monta vasul pe unitatea motorului, opriți (O) aparatul.
- Nu folosiți alte accesorii sau atașamente decât cele furnizate de noi.
- Nu folosiți aparatul în niciun alt scop decât cel descris în aceste instrucțiuni.
- Nu operați aparatul dacă este stricat sau nu funcționează corect.
- Nu lăsați motorul să funcționeze continuu mai mult de 2 minute, se poate supraîncălzi. După 2 minute, opriți aparatul pentru cel puțin 2 minute, pentru a-și reveni.

EXCLUSIV PENTRU UZ CASNIC

SCHIȚE

- | | |
|----------------------------------|-----------------|
| 1. Comandă de control al vitezei | 6. Capac |
| 2. Unitate motor | 7. Dop |
| 3. Colier | 8. Sticlă |
| 4. Unitate lame | 9. Capac sticlă |
| 5. Vas | |

ÎNAINTE DE PRIMA UTILIZARE

Consultați „ÎNGRIJIRE ȘI ÎNTREȚINERE” pentru a curăța aparatul, a îndepărta praful provenit din fabrică etc.

PREPARARE

Atunci când utilizați aparatul, tratați vasul, unitatea lamelor și colierul ca pe o singură unitate.



1. Așezați unitatea motorului pe o suprafață stabilă, nivelată.
2. Coborâți vasul pe =ai puțin dense și mai multe lichide decât produse solide sugerează timp de preparare mai scurt și viteze mai mari.
- Dacă rotiți comanda de control al vitezei în sensul opus acelor de ceasornic la  aparatul va funcționa puțin la viteză mare. În acest sens, butonul este prevăzut cu arc. Dacă îl eliberați, va reveni la **O**.
- Pentru a adăuga ingrediente în timp ce blenderul este în funcțiune, îndepărtați capacul, turnați noile ingrediente prin gaură, apoi puneți capacul la loc.

După ce ați terminat:

- Opriți aparatul (**O**) și scoateți-l din priză.

GHEAȚĂ

Pentru rezultate optime, umpleți vasul cu 150 - 500 ml cuburi de gheață.

Puneți capacul pe blender, apoi:

1. Comutați comanda de control al vitezei pe  timp de o secundă-două, apoi eliberați.
2. Verificați rezultatele și ajustați.

FOLOSIREA APARATULUI PERSONAL BLENDER (BLENDERULUI PERSONAL)

1. Deșurubați colierul de pe vas și scoateți cu grijă unitatea lamelor.
2. Adăugați ingredientele în sticlă. Nu depășiți limita de 600 ml marcată.
3. Montați cu grijă unitatea lamelor pe sticlă, apoi înșurubai colierul.
4. Coborâți sticla, unitatea lamelor și colierul asamblate în unitatea motorului.
5. Puneți palma peste partea de sus a sticlei și apăsați ferm în jos. Mențineți apăsat în timpul procesării, în caz contrar, blenderul nu va funcționa.
6. Comutați controlul vitezei pe  pentru o secundă sau două, apoi eliberați.
7. Verificați rezultatele și repetați cât este necesar.
8. Pentru a procesa încontinuu, comutați comanda de control al vitezei pe **1** sau **2**. Mențineți sticla apăsată ferm în jos cu mâna.
9. După procesare, deșurubați colierul, scoateți cu grijă unitatea lamelor și montați capacul sticlei.

ÎNGRIJIRE ȘI ÎNTREȚINERE

1. Opriți aparatul (**O**) și scoateți-l din priză.
2. Ștergeți exteriorul unității motorului cu o cârpă umedă curată.
3. Çıkarılabilen parçaları elde yıkayın.



Puteți spăla aceste componente în raful de sus al mașinii de spălat vase.



Puteți spăla aceste componente în mașina de spălat vase.

Mediul extrem din interiorul mașinii de spălat vase poate afecta suprafețele. Va fi afectat doar aspectul acestora, nu va fi afectată funcționarea aparatului.

RECICLAREA



Pentru a evita problemele de mediu și de sănătate cauzate de substanțele periculoase, aparatele și bateriile reîncărcabile și cele obișnuite marcate cu unul dintre aceste simboluri, nu trebuie eliminate împreună cu deșeurile municipale nesortate. Eliminați întotdeauna produsele electrice și electronice și, după caz, bateriile reîncărcabile și cele obișnuite, la un punct de reciclare/colectare corespunzător.

Прочетете инструкциите, запазете ги и ги предавайте, ако предавате и уреда. Отстранете всички опаковки преди употреба.

ВАЖНИ ПРЕДПАЗНИ МЕРКИ

Следвайте основните мерки за безопасност, включително:

Този уред може да се ползва от хора с ограничени физически, сетивни или умствени възможности, или без опит и познания, ако са под надзора/инструктирани и осъзнават опасностите. Децата не трябва да използват или да играят с уреда. Дръжте уреда и кабела далеч от достъпа на деца.

⚠ За да избегнете нараняване, внимавайте при работа с остриетата, изпразване на каната и почистване.

⚠ Не добавяйте гореща течност (над 40°C), тъй като това може да доведе до внезапно изпускане на пара.

Неправилната употреба на уреда може да доведе до нараняване.

Изключете уреда от контакта преди сглобяване, разглобяване или почистване.

Не оставяйте уреда без наблюдение, докато е включен в контакта.

Ако кабелът е повреден, той трябва да се замени от производителя, негов представител за сервизно обслужване или друго

квалифицирано за тази цел лице, за да се избегне всякакъв риск.

- ⊘ Не използвайте цей пристрій поблизу ван, душів, басейнів та інших резервуарів із водою.
- Изключете (O), преди да поставите каната върху задвижващия блок.
- Не използвайте аксесоари или приставки, различни от тези, предоставени от нас.
- Не използвайте уреда за други цели, освен тези, описани в настоящите инструкции.
- Не използвайте уреда, ако е повреден или не работи изрядно.
- Не оставяйте двигателя да работи непрекъснато повече от две минути, може да прегрее. След 2 минути го изключвайте за най-малко 2 минути, да се възстанови.

САМО ЗА ДОМАШНА УПОТРЕБА

ИЛЮСТРАЦИИ

- | | |
|-------------------------|-----------------------|
| 1. Контрол на скоростта | 6. Капак |
| 2. Задвижващ блок | 7. Запушалка |
| 3. Шайба | 8. Бутилка |
| 4. Режещ блок | 9. Капак на бутилката |
| 5. Кана | |

ПРЕДИ ПЪРВОНАЧАЛНО ИЗПОЛЗВАНЕ

Обърнете се към „ГРИЖИ И ПОДДРЪЖКА“ и почистете уреда, с цел премахване на производствен прах и др.



ПОДГОТОВКА

По време на употреба разгледайте каната, режещия блок и шайбата като един елемент.

1. Поставете моторното тяло на стабилна, равна повърхност.
2. Поставете каната върху задвижващия блок.
3. Махнете капака.
4. Поставете съставките в каната.
5. Не пълнете каната над маркировката за 1500 мл. Ако го направите, съдържанието може да изблъска капака, когато стартирате двигателя
6. Отстранете капака.
7. Подравнете издатините на запушалката с отворите в дупката на капака, поставете запушалката и завъртете по часовниковата стрелка, за да я заключите. Не задействайте уреда, без да сте поставили запушалката.
8. Проверете дали контролът на скоростта е установен на **0**.
9. Включете щепсела в захранващия контакт.
10. Завъртете контрола на скоростта до желаната скорост (1 = ниска, 2 = висока).
11. Завъртете пак контрола на скоростта до 0, за да изключите мотора.
 - По принцип, големите количества, гъстите смеси и голямото съотношение на твърди частици предполагат по-дълга настройка на времето и по-ниски скорости.
 - По-малките количества, по-редките смеси и повечето течности, отколкото твърди частици, предполагат по-кратки настройки на времето и по-високи скорости.
 - Ако завъртите контрола на скоростта обратно на часовниковата стрелка до **Ⓢ**, ще получите внезапна висока мощност за кратко време при висока скорост. В тази посока копчето е с пружина. Когато го освободите, то ще се върне на **0**.
 - За да добавите съставки, докато блендерът работи, свалете запушалката, изсипете новите съставки през отвора, и поставете отново запушалката.

Когато приключите:

- Изключете уреда (**0**) и го изключете от контакта.

НАТРОШЕН ЛЕД

За постигане на най-добри резултати напълнете каната с кубчета лед между 150 мл и 500 мл.

Поставете капака върху блендера, и след това:

1. Задайте бутона за контрол на скоростта на позиция **Ⓢ** в продължение на една-две секунди, след което го отпуснете.
2. Проверете резултатите, и регулирайте.

УПОТРЕБА НА PERSONAL BLENDER (ПЕРСОНАЛНИЯ БЛЕНДЕР)

1. Развийте поставката от каната и внимателно извадете режещия блок.
2. Добавете продуктите в бутилката. Не надвишавайте маркировката за 600 мл.
3. Внимателно монтирайте режещия блок към бутилката и завийте поставката.
4. Спуснете сглобената бутилка, режещия блок и поставката върху задвижващия блок.
5. Поставете дланта си върху бутилката и натиснете силно надолу. Упражнявайте натиск по време на преработката, в противен случай блендерът няма да работи.
6. Завъртете регулатора на скоростта към **Ⓢ** в продължение на една-две секунди, след което го освободете.
7. Проверете резултатите и ако е необходимо, повторете.
8. За непрекъсната обработка завъртете регулатора на скоростта към **1** или **2**. Продължете да упражнявате натиск с ръка надолу към бутилката.
9. След преработка, развийте поставката, внимателно извадете режещия блок и поставете капака на бутилката.

ГРИЖИ И ПОДДРЪЖКА

1. Изключете уреда (**0**) и го изключете от контакта.
2. Избършете външната част на задвижващия блок с чиста влажна кърпа.
3. Измийте сменяемите части.

 Може да измиете тези части в горната приставка на миялната машина.

 Можете да измиете тези части в съдомиялни машина.

Екстремната среда в миялната машина може да повреди повърхностните покрития на повърхностите. Могат да се получат само козметични наранявания, които няма да повлияят върху работата на уреда.

REICLAREA



Pentru a evita problemele de mediu și de sănătate cauzate de substanțele periculoase, aparatele și bateriile reîncărcabile și cele obișnuite marcate cu unul dintre aceste simboluri, nu trebuie eliminate împreună cu deșeurile municipale nesortate. Eliminați întotdeauna produsele electrice și electronice și, după caz, bateriile reîncărcabile și cele obișnuite, la un punct de reciclare/colectare corespunzător.

اقرأ التعليمات واحفظها في مكان آمن. في حالة اهداء الجهاز لشخص آخر ارفق معه التعليمات. يجب ازالة جميع الأغلفة قبل الاستعمال.

اجراءات أمان ضرورية

يجب اتخاذ اجراءات الأمان الأساسية التالية:

يمكن استخدام هذا الجهاز بواسطة الأشخاص ذوي القدرات الجسمانية أو الحسية أو العقلية المنخفضة أو عديمي الخبرة والمعرفة إذا تم الإشراف عليهم/تعليمهم ويفهمون المخاطر المعنية.

يجب ألا يستخدم الأطفال الجهاز أو يعيثوا به.

اجعل الجهاز والكبل بعيدا عن متناول الأطفال.

⚠ لتجنب الإصابة، تعامل بحرص مع الشفرات وأثناء تفريغ الإبريق والتنظيف.

⚠ لا تقم بإضافة سائل ساخن (أكثر من 40 درجة مئوية) فقد يتم طرده بسبب التبخير المفاجئ.

يمكن أن يسبب إساءة استخدام الجهاز إصابات.

افصل الجهاز قبل تجميعه أو تفكيكه أو تنظيفه.

لا تترك الجهاز مهملا خلال اتصاله بالتيار.

إذا كان السلك متضررا فاطلب استبداله في الشركة المصنعة في مكتبها للبيع أو عن

طريق مهنيّ محترف، لمنع أي حادث ممكن.

⊗ لا تستخدم هذا الجهاز بالقرب من أحواض الاستحمام أو الحمامات أو أي أحواض أخرى تحتوي على ماء

- قم بإيقاف التشغيل (O) قبل تركيب الإبريق في وحدة الموتور.
- لا تستخدم أي أداة غير التي تكون مع الجهاز.
- لا تستخدم الجهاز لأغراض غير مقررّة في التعليمات.
- لا تستخدم الجهاز إذا كان تالفا أو لا يعمل بصورة صحيحة.
- لا تستخدم الجهاز بشكل مستمر لأكثر من 2 دقائق. وبعد استخدامه لمدة 2 دقائق، اتركه يستريح لمدة 2 دقائق قبل مواصلة استخدامه.

للاستعمال المنزلي فقط

الرسومات

- | | | | |
|----|-----------------------|----|---------------|
| 1. | أداة التحكم في السرعة | 6. | الغطاء |
| 2. | وحدة الموتور | 7. | غطاء |
| 3. | طوق | 8. | قارورة |
| 4. | وحدة الشفرات | 9. | غطاء القارورة |
| 5. | الإبريق | | |

قبل الاستعمال للمرة الأولى

انتقل إلى "الرعاية والصيانة" ونظف الجهاز لإزالة غبار التصنيع، الخ.

التحضير

1. ضع وحدة الموتور على سطح جاف وثابت ومستو.
2. قم بتنزيل الإبريق في وحدة الموتور.
3. أخرج الغطاء.
4. ضع المكونات في الوعاء.
5. استبدل الغطاء.
6. لا تملأ بعد علامة 1.50 (1500ml مللي). وإذا قمت بذلك، قد تفتح المحتويات الغطاء عند بدء تشغيل الموتور.
7. أدر الغطاء عكس اتجاه عقارب الساعة (L) إلى أن يستقر المزلاج في تعشيق الأمان.
8. لا تقم بتشغيل الجهاز بدون تركيب الغطاء.

9. تأكد من ضبط أدوات التحكم في السرعة على **O**.
10. اربط الجهاز بالتيار الكهربائي.
11. أدر أداة التحكم في السرعة للسرعة التي تريدها (1 = منخفض، 2 = عالي).
12. أدر أداة التحكم في السرعة إلى **O** لإيقاف الموتور.
- بشكل عام وللكميات الكبيرة والخليط الكثف والمستوى العالي من المواد الصلبة مقارنة مع المواد السائلة، ينصح استخدام أوقات طويلة وسرعة بطيئة.
- للكميات القليلة والخلطات الخفيفة التي تحتوي على سوائل أكثر من المواد الصلبة، ينصح باستخدام أوقات قصيرة وسرعة عالية.
- سوف يعطيك تدوير أداة التحكم في السرعة عكس اتجاه عقارب الساعة إلى **⊙** دفعة قصيرة على سرعة عالية. وفي هذا الاتجاه، يتم تحميل المقبض بزبرك. وسوف يعود إلى **O** عندما تتركه.
- لإضافة مكونات أثناء عمل الخلاط، قم بإخراج الغطاء وصب المكونات الجديدة من خلال الثقب ثم استبدل الغطاء عند الانتهاء.
- قم بالإيقاف (**O**)، وانتظر إلى أن تتوقف الشفرات قبل إخراج الغطاء من الإبريق أو إخراج الإبريق من وحدة الموتور.

التلج المجروش



ابدأ بنصف إلى ثلاثة أرباع كوب ثلج أو 4 إلى 6 مكعبات وأضف 15 مللي لتر (ملعقة طعام) ماء بارد نقي.

1. ضع الغطاء على الخلاط، ثم أدر أداة التحكم في السرعة إلى **⊙** لمدة ثانية أو ثانيتين ثم اتركها.
2. تحقق من النتائج واضبطها.

استخدام PERSONAL BLENDER (الخلاط الشخصي)

1. فك الطوق من حول الإبريق وقم بعناية بإزالة وحدة الشفرة.
2. أضف المكونات إلى القارورة. لا تملأ أكثر من علامة 600 مل.
3. قم بعناية بتركيب وحدة الشفرة في القارورة ثم لف الطوق حوله لتثبيتته.
4. قم بتثبيت القارورة المجمعدة ووحدة الشفرة والطوق على وحدة الموتور.
5. ضع راحة يدك أعلى القارورة واضغط بقوة إلى الأسفل. واصل الضغط أثناء الخفق وإلا لن يعمل الخلاط.
6. أدر أداة التحكم في السرعة إلى **⊙** لمدة ثانية أو اثنتين ثم اتركها.
7. تحقق من النتائج، وكرر عند الحاجة.
8. للتحقق باستمرار، أدر زر التحكم في السرعة إلى 1 أو 2. استمر في الضغط بقوة إلى أسفل على القارورة بيدك.
9. بمجرد إتمام عملية الخلط، فك الطوق من الإبريق وقم بعناية بإزالة وحدة الشفرة، وركب غطاء القارورة.

العناية والصيانة

1. قم بإيقاف الجهاز ثم افصله.
 2. امسح السطح الخارجي لوحدة الموتور بقطعة قماش مبللة نظيفة.
 3. اغسل الأجزاء القابلة للفك.
-  تستطيع غسل هذه الأجزاء في الرف العلوي لغسالة صحون.
-  ويمكنك غسل هذه الأجزاء في غسالة صحون.
- وإذا كنت تستخدم غسالة صحون، فسوف تؤثر البنية القاسية داخل غسالة الصحون على التشطيبات السطحية. يجب أن يكون التلف ظاهري فقط ولا يؤثر على عمل الجهاز.

عادة التدوير

لتجنب المشاكل البيئية والصحية الناجمة عن المواد الخطرة، يجب عدم التخلص من الأجهزة، والبطاريات القابلة لإعادة الشحن والبطاريات غير القابلة لإعادة الشحن التي تحمل علامة واحدة من هذه الرموز مع نفايات البلدية غير المصنفة. يجب دائماً التخلص من المنتجات الكهربائية والإلكترونية، وكذلك إذا أمكن، البطاريات القابلة لإعادة الشحن وغير القابلة لإعادة الشحن، في نقطة رسمية مناسبة لإعادة التدوير/تجميع المخلفات.



