

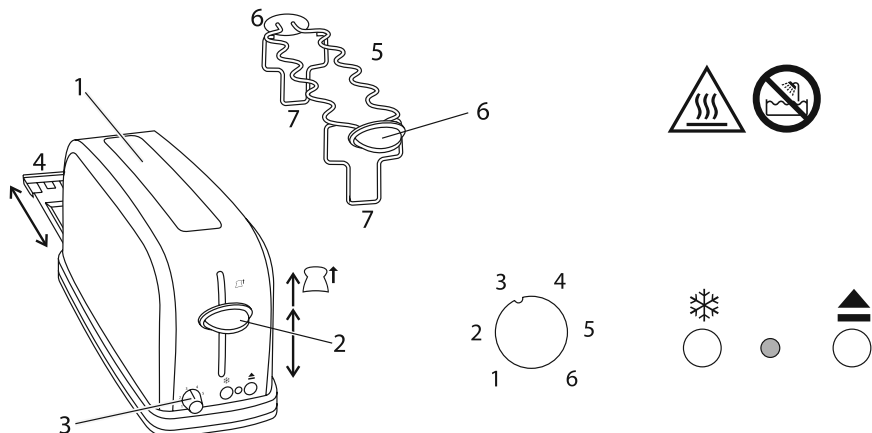

# Russell Hobbs





instructions	2	pokyny (Čeština)	26
Bedienungsanleitung	4	pokyny (Slovenčina)	28
mode d'emploi	6	instrukcja	30
instructies	8	upute	32
istruzioni per l'uso	10	navodila	34
instrucciones	12	οδηγίες	36
instruções	14	utasítások	38
brugsanvisning	16	talimatlar	40
bruksanvisning (Svenska)	18	instrucțiuni	42
bruksanvisning (Norsk)	20	инструкции (Български)	44
käyttöohjeet	22	تعليمات للاستخدام	47
инструкции (Русский)	24		



Read the instructions, keep them safe, pass them on if you pass the appliance on. Remove all packaging before use.

### **IMPORTANT SAFEGUARDS**

Follow basic safety precautions, including:

- 1 This appliance can be used by children aged from 8 years and above and persons with reduced physical, sensory or mental capabilities or lack of experience and knowledge if they have been supervised/instructed and understand the hazards involved.
  - Children shall not play with the appliance.
  - Cleaning and user maintenance shall not be done by children unless they are older than 8 and supervised.
  - Keep the appliance and cable out of reach of children under 8 years.
- 2 Don't connect the appliance via a timer or remote control system.
- 3 Bread may burn. Don't use the appliance near or below combustible materials (e.g. curtains).
-  The surfaces of the appliance will get hot.
- 4 Remove and empty the crumb tray. Wipe with a damp cloth, dry, then replace it in the toaster.
- 5 If the cable is damaged, it must be replaced by the manufacturer, its service agent, or someone similarly qualified, to avoid hazard.
-  Don't immerse the appliance in liquid.
  - 6 Don't toast or reheat "battered", torn, or misshapen bread.
  - 7 If bread gets jammed, unplug the toaster, let it cool, and carefully remove the bread.
  - 8 Don't use the appliance for any purpose other than those described in these instructions.
  - 9 Don't operate the appliance if it's damaged or malfunctions.

**household use only**

<b>diagrams</b>	3 browning control	6 handle
1 toasting slot	4 crumb tray	7 feet
2 lever	5 bun warmer	

### BEFORE USING FOR THE FIRST TIME

Set the browning level to maximum (6). Operate the appliance empty, to cure the new elements. This may smell a bit, but it's nothing to worry about. Ensure the room is well ventilated.

### TOASTING BREAD

- 1 Sit the toaster upright on a firm, level, heat-resistant surface.
  - 2 Put the plug into the power socket.
  - 3 Turn the browning control to the required setting (1 = light, 6 = dark).
  - 4 Put bread into the toasting slot (maximum thickness 29mm).
  - 5 Press the lever down fully.
- ★ It won't lock down unless the toaster is connected to the electricity supply.
- 6 The ▲ light will come on, and the elements will heat up.
  - 7 When it's done, the toast will pop up.

### EJECT

- 8 To stop toasting, press the ▲ button.

### EXTRA LIFT

- 9 You may raise the lever further, to remove small items.

### FROZEN BREAD

- 10 Leave the browning level at your favoured setting, insert the frozen bread, lower the lever, then press the ❄️ button.
- 11 The ❄️ light will come on, and the toasting time will be altered automatically to give the same degree of browning you get with unfrozen bread.

### REHEATING TOAST

- 12 Use the lowest setting. Only reheat plain, "unbuttered" toast.

### BUN WARMER

- 13 Don't use the bun warmer to warm frozen, buttered, coated, iced, or filled buns.
- 14 Sit the bun warmer on top of the toaster, with the feet inside the slot.
- 15 Sit the buns on top of the bun warmer.
- 16 Set the browning level to 1, then lower the lever.
- 17 When the lever pops up, remove the warmed buns.
- 18 Don't touch the bun warmer wires – they'll be hot.
- 19 Remove the bun warmer before using the toaster normally.

### CARE AND MAINTENANCE

- 20 Unplug the appliance and let it cool.
- 21 Wipe outer surfaces with a damp cloth.



### ENVIRONMENTAL PROTECTION

To avoid environmental and health problems due to hazardous substances in electrical and electronic goods, appliances marked with this symbol mustn't be disposed of with unsorted municipal waste, but recovered, reused, or recycled.

Lesen Sie die Anleitung, bewahren Sie sie auf und falls Sie das Gerät an Dritte abgeben, geben Sie auch die Anleitung mit. Entfernen Sie die Verpackung vollständig, bevor Sie das Gerät einschalten.

### **WICHTIGE SICHERHEITSVORKEHRUNGEN**

Beachten Sie bitte folgende grundlegende Vorsichtsmaßnahmen:

- 1 Dieses Gerät ist für die Nutzung von Kindern ab 8 Jahren und älter sowie von Personen mit eingeschränkten physischen, sensorischen oder geistigen Fähigkeiten oder Mangel an Erfahrung und Wissen geeignet, wenn ihnen die Handhabung erklärt wurde/ sie dabei beaufsichtigt werden und ihnen die damit verbundenen Gefahren bewusst sind.
    - Kinder dürfen nicht mit dem Gerät spielen.
    - Reinigung und Benutzerwartung dürfen nicht von Kindern durchgeführt werden, es sei denn sie sind älter als 8 Jahre und werden dabei beaufsichtigt.
    - Bewahren Sie das Gerät und das Kabel außer Reichweite von Kindern unter 8 Jahren auf.
  - 2 Schließen Sie das Gerät nicht über einen Timer oder über Fernsteuerung an.
  - 3 Brot kann verbrennen. Verwenden Sie das Gerät nicht in der Nähe oder unterhalb von brennbaren Stoffen (z.B. Vorhängen).
-  Die Oberfläche des Geräts erhitzt sich.
- 4 Entnehmen und leeren Sie die Krümelschublade. Reinigen Sie diese mit einem feuchten Tuch, um Sie anschließend wieder in den Toaster zu geben.
  - 5 Weist das Kabel Beschädigungen auf, muss es vom Hersteller, einer Wartungsvertretung des Herstellers oder einer qualifizierten Fachkraft ersetzt werden, um eine mögliche Gefährdung auszuschließen.
-  Tauchen Sie das Gerät nicht in Flüssigkeiten.
- 6 Toasten oder erhitzen Sie kein Brot, das gebuttert, eingerissen oder unförmig ist.
  - 7 Wenn sich das Brot im Toaster verkantet, sollten Sie den Stecker aus der Steckdose ziehen, den Toaster abkühlen lassen und das Brot vorsichtig herausnehmen.
  - 8 Benutzen Sie das Gerät ausschließlich zu den in diesen Anweisungen beschriebenen Zwecken.
  - 9 Das Gerät nicht verwenden, wenn es beschädigt ist oder Funktionsstörungen aufweist.

**Nur für den Gebrauch im Haushalt**

<b>Zeichnungen</b>	3 Bräunungsregler	6 Griff
1 Toastschlitz	4 Krümelschublade	7 Füßchen
2 Hebel	5 Brötchenaufsatz	

## VOR ERSTMALIGEM GEBRAUCH

Die Bräunung auf das Maximum stellen (6). Das Gerät leer "toasten" lassen, damit die neuen Heizelemente durchgeheizt werden. Dabei kann ein leichter Geruch entstehen – dies ist kein Grund zur Sorge. Achten Sie darauf, dass der Raum gut gelüftet ist.

## BROT TOASTEN

- 1 Den Toaster aufrecht auf eine feste, ebene, hitzebeständige Fläche stellen.
  - 2 Gerätenetzstecker in die Steckdose stecken.
  - 3 Den Bräunungsregler auf eine beliebige Stufe stellen (1 = hell, 6 = dunkel).
  - 4 Legen Sie das Brot in den Toastschlitz (es darf höchstens 29 mm dick sein).
  - 5 Den Hebel bis zum Anschlag nach unten drücken.
- ✳ Der Hebel bleibt nur unten, wenn der Toaster an den Strom angeschlossen ist.
- 6 Die Kontroll-Lampe  leuchtet und die Heizelemente heizen sich auf.
  - 7 Nach dem Rösten springt der Toast nach oben.

## AUSWERFEN

- 8 Soll der Toastvorgang abgebrochen werden, drücken Sie die Taste .

## ERWEITERTE LIFTFUNKTION

- 9 Sie können den Hebel noch weiter nach oben bewegen, um kleine Reste zu entfernen.

## ✳ GEFRORENES BROT

- 10 Der Bräunungsregler kann auf Ihrer bevorzugten Stufe eingestellt bleiben. Das gefrorene Brot einlegen, den Hebel nach unten drücken und anschließend die Taste ✳ drücken.
- 11 Die Kontroll-Lampe ✳ leuchtet auf und die Toastzeit wird automatisch angepasst, so dass Sie die gleiche Bräunung wie bei ungefrorenem Brot erzielen.

## TOAST AUFWÄRMEN

- 12 Verwenden Sie die niedrigste Einstellung. Nur einfaches, unbestrichenes Toastbrot aufwärmen.

## BRÖTCHENAUFSATZ

- 13 Mit dem Brötchenaufsatz keine gefrorenen, mit Butter bestrichenen, belegten, glasierten oder gefüllten Brötchen wärmen.
- 14 Stellen Sie den Brötchenaufsatz auf den Toaster und achten Sie darauf, dass die Füßchen im Toastschlitz sitzen.
- 15 Legen Sie die Brötchen auf den Brötchenaufsatz.
- 16 Stellen Sie den Bräunungsgrad auf 1 (nur ein Lämpchen leuchtet auf) und drücken Sie den Hebel nach unten.
- 17 Wenn der Hebel hochspringt, können Sie die warmen Brötchen abnehmen.
- 18 Fassen Sie das Drahtgestell des Brötchenaufsatzes bitte nicht an – es wird heiß.
- 19 Entfernen Sie den Brötchenaufsatz vor dem gewöhnlichen Gebrauch des Toasters.

## PFLEGE UND INSTANDHALTUNG

- 20 Ziehen Sie den Netzstecker vom Strom und lassen Sie das Gerät abkühlen.
- 21 Das Gehäuse von außen mit einem feuchten Tuch abwischen.



## UMWELTSCHUTZ

Auf Grund der in elektrischen und elektronischen Geräten verwendeten umwelt- und gesundheitsschädigenden Stoffe dürfen Geräte, die mit diesem Symbol gekennzeichnet sind, nicht über den normalen Hausmüll entsorgt werden, sondern müssen wiederaufbereitet, wiederverwertet oder recycelt werden.

Lisez les instructions, conservez-les et transférez-les si vous transférez l'appareil. Retirez tous les emballages avant utilisation.

## **PRÉCAUTIONS IMPORTANTES**

Suivez les précautions essentielles de sécurité, à savoir:

- 1 Cet appareil peut être utilisé par des enfants âgés de 8 ans et plus et par des personnes aux aptitudes physiques, sensorielles ou mentales réduites ou ne possédant pas l'expérience et les connaissances suffisantes, pour autant que ces personnes soient supervisées/aient reçu des instructions et soient conscientes des risques encourus.
    - Les enfants ne peuvent pas jouer avec l'appareil.
    - Le nettoyage et l'entretien par l'utilisateur ne doivent pas être effectués par des enfants, à moins qu'ils ne soient âgés de plus de 8 ans et qu'ils soient supervisés.
    - Tenez l'appareil et le câble hors de portée des enfants de moins de 8 ans.
  - 2 Veillez à ne pas connecter l'appareil via une minuterie ou un système de télécommande.
  - 3 Le pain pourrait brûler. Veillez à ne pas utiliser l'appareil à proximité ou sous des matériaux combustibles (par exemple, des rideaux).
-  Les surfaces de l'appareil vont s'échauffer.
- 4 Enlevez et videz le tiroir à miettes. Essuyez-le avec un chiffon humide, séchez-le, et remettez-le ensuite dans le grille pain.
  - 5 Si le câble est abîmé, vous devez le faire remplacer par le fabricant, un de ses techniciens agréés ou une personne également qualifiée, pour éviter tout danger.
-  Ne plongez pas l'appareil dans du liquide.
- 6 Ne grillez pas et ne réchauffez pas du pain "beurré", déchiqueté ou difforme.
  - 7 Si du pain est coincé dans le grille-pain, débranchez-le, laissez-le refroidir, et retirez le pain avec précaution.
  - 8 N'utilisez pas l'appareil à d'autres fins que celles décrites dans ce mode d'emploi.
  - 9 N'utilisez pas l'appareil s'il est endommagé ou s'il ne fonctionne pas correctement.

### **usage ménager uniquement**

#### **AVANT LA PREMIÈRE UTILISATION**

Réglez le niveau de dorage sur maximum (6). Utilisez l'appareil vide, pour amorcer la nouvelle résistance. Il se peut que cela sente un peu, mais cela est normal. Assurez-vous que la pièce soit bien aérée.

<b>schémas</b>	3 réglage du gril	6 poignée
1 fente de gril	4 tiroir à miettes	7 pieds
2 levier	5 chauffe-croissants	

## GRILLER DU PAIN

- 1 Mettez le grille-pain droit sur une surface ferme, plate, et résistante à la chaleur.
- 2 Mettez la fiche dans la prise de courant.
- 3 Tournez le réglage du gril sur le réglage souhaité (1 = clair, 6 = foncé).
- 4 Mettez le pain dans la fente à griller (épaisseur maximum: 29 mm).
- 5 Appuyez fort sur le levier.
- \* Il ne se bloquera pas si le grille-pain n'est pas branché dans une prise de courant.
- 6 La lumière  s'allumera, et la résistance chauffera.
- 7 Quand il est prêt, le toast sera éjecté.



## ÉJECTION

- 8 Pour arrêter le gril, appuyez sur le bouton .

## SOULÈVEMENT SUPPLÉMENTAIRE

- 9 Vous pouvez soulever davantage le levier pour retirer les petits morceaux.

## PAIN CONGELÉ

- 10 Laissez le réglage du gril sur le réglage de votre choix, introduisez le pain congelé, baissez le levier, et appuyez sur le bouton .
- 11 La lumière  s'allumera, et la durée de gril sera automatiquement changée pour obtenir le même niveau de dorage que vous obtenez avec du pain non congelé.

## RÉCHAUFFAGE DU TOAST

- 12 Utilisez le réglage le plus bas. Ne réchauffez que du toast tel quel, non beurré.

## CHAUFFE-CROISSANTS

- 13 Le chauffe-croissants ne convient pas pour décongeler des croissants, réchauffer des croissants beurrés, fourrés ou enrobés.
- 14 Placer le chauffe-croissants sur le haut du grille-pain, avec les pieds à l'intérieur de la fente.
- 15 Placer les croissants sur le chauffe-croissants.
- 16 Réglez le niveau du gril sur 1 et abaissez le levier.
- 17 Lorsque le levier monte vers le haut, les croissants sont prêts.
- 18 Ne pas toucher les fils du chauffe-croissants: risque de brûlure!
- 19 Retirer le chauffe-croissants avant d'utiliser le grille-pain pour griller du pain.

## SOINS ET ENTRETIEN

- 20 Débranchez l'appareil et laissez-le refroidir.
- 21 Essuyez les surfaces extérieures à l'aide d'un chiffon humide.

## PROTECTION ENVIRONNEMENTALE

Afin d'éviter des problèmes environnementaux ou de santé occasionnés par les substances dangereuses contenues dans les appareils électriques et électroniques, les appareils présentant ce symbole ne peuvent pas être éliminés avec les déchets ménagers, mais doivent faire l'objet d'une récupération sélective en vue de leur réutilisation ou recyclage.

Lees de instructies, bewaar ze goed en geef ze met het apparaat mee wanneer u deze aan een derde geeft. Verwijder alle verpakkingsmaterialen voor gebruik.



## **BELANGRIJKE VEILIGHEIDSMATREGELEN**

Volg de gebruikelijke veiligheidsmaatregelen, zoals:

- 1 Dit apparaat kan gebruikt worden door kinderen van 8 jaar en ouder en personen met verminderde lichamelijke, zintuiglijke en verstandelijke vaardigheden of die onvoldoende ervaring of kennis hebben, indien zij onder toezicht staan of goed geïnformeerd zijn en zij de risico's begrijpen.
  - Kinderen mogen niet met het apparaat spelen.
  - Schoonmaak en gebruikersonderhoud mag niet door kinderen uitgevoerd worden, tenzij ze ouder dan 8 zijn en onder toezicht staan.
  - Houd het apparaat en het snoer buiten het bereik van kinderen van jonger dan 8 jaar.
- 2 Sluit het apparaat niet via een timer- of een afstandsbedieningsysteem aan.
- 3 Brood kan verbranden. Gebruik het apparaat niet in de buurt van of onder brandbare materialen (bijv. gordijnen).
-  De oppervlakken van het apparaat zullen heet worden.
- 4 Verwijder de kruimellade en maak hem leeg. Neem de kruimellade met een vochtige doek af, droog hem en breng hem weer aan in de broodrooster.
- 5 Indien het snoer beschadigd is, moet het door de fabrikant, een technicus of een ander deskundige persoon vervangen worden om eventuele risico's te vermijden.
-  Dompel het apparaat niet onder in vloeistof.
- 6 "Beboterd", kapot of misvormd brood mag niet worden getoast of opnieuw opgewarmd.
- 7 Als er brood vast blijft zitten, haalt u de stekker van het apparaat uit het stopcontact, laat u het apparaat afkoelen en haalt u het brood er voorzichtig uit.
- 8 Gebruik het apparaat niet voor andere doeleinden dan degene die in deze gebruiksaanwijzing worden beschreven.
- 9 Gebruik het apparaat niet bij beschadigingen of storingen.

### **uitsluitend voor huishoudelijk gebruik**



#### **VOOR HET EERSTE GEBRUIK**

Zet de bruiningsgraad op maximaal (6). Zet het apparaat leeg aan om de nieuwe verwarmingselementen in te werken. Dit kan een lichte geur verspreiden, maar hier hoeft u zich geen zorgen om te maken. Zorg voor goede ventilatie.



<b>afbeeldingen</b>	3 bruiningsregeling	6 handvat
1 gleuf	4 kruimellade	7 voetjes
2 liftknop	5 broodjeswarmer	

### **BROOD ROOSTEREN**

- 1 Zet de broodrooster rechtop op een stevige, vlakke, hittebestendige ondergrond.
- 2 Steek de stekker in het stopcontact.
- 3 Draai de bruiningsregeling op de gewenste stand (1 = licht, 6 = donker).
- 4 Plaats brood in de gleuf (maximale dikte 29 mm).
- 5 Druk de liftknop helemaal naar beneden.
- ★ Hij blijft alleen naar beneden gedrukt als de stekker van de broodrooster in het stopcontact zit.
- 6 Het lampje  gaat aan en de verwarmingselementen worden warm.
- 7 Als het klaar is komt het geroosterde brood omhoog.



### **UITWERPEN**

- 8 Om te stoppen met roosteren, drukt u op de knop .

### **EXTRA LIFT**

- 9 U kunt de liftknop verder omhoog tillen om kleine etenswaren eruit te halen.

### **BEVROREN BROOD**

- 10 Laat de bruiningsregeling op de gewenste stand staan, plaats het bevroren brood in de gleuven, druk de liftknop naar beneden en druk op de knop .
- 11 Het lampje  gaat aan en de roostertijd wordt automatisch gewijzigd om dezelfde bruiningsgraad te verkrijgen als bij brood dat niet bevroren is.

### **GEROOSTERD BROOD OPNIEUW OPWARMEN**

- 12 Gebruik de laagste stand. Warm alleen geroosterd brood zonder boter of beleg opnieuw op.

### **BROODJESWARMER**

- 13 Gebruik de broodjeswarmer niet om bevroren, geboterde, bestreken, gevulde broodjes of broodjes met een suikerlaag op te warmen.
- 14 Plaats de broodjeswarmer bovenop de broodrooster met de voetjes in de gleuf.
- 15 Plaats de broodjes bovenop de broodjeswarmer.
- 16 Stel de bruiningsgraad in op 1 en laat dan liftknop zakken.
- 17 Wanneer het liftknop opspringt, verwijdert u de opgewarmde broodjes.
- 18 Raak de draden van de broodjeswarmer niet aan – deze zijn heet.
- 19 Verwijder de broodjeswarmer alvorens de broodrooster normaal te gebruiken.

### **ZORG EN ONDERHOUD**

- 20 Verwijder de stekker uit het stopcontact en laat het apparaat afkoelen.
- 21 Neem de buitenkant van her apparaat af met een vochtige doek.

### **MILIEUBESCHERMING**

Om milieu- en gezondheidsproblemen als gevolg van gevaarlijke stoffen in elektrische en elektronische producten te vermijden, mogen apparaten met dit symbool niet worden weggegooid met niet-gesorteerd gemeentelijk afval, maar moeten ze worden teruggewonnen, opnieuw gebruikt of gerecycled.

Leggere le istruzioni e conservarle al sicuro. In caso di cessione dell'apparecchio ad altre persone, consegnare anche le istruzioni. Rimuovere tutto l'imballaggio prima dell'uso.

## **NORME DI SICUREZZA IMPORTANTI**

Osservare le precauzioni fondamentali di sicurezza, e in particolare quanto segue:

1 L'apparecchio può essere utilizzato da bambini di almeno 8 anni e da persone con ridotte capacità fisiche, sensoriali o mentali o senza esperienza e conoscenza a condizione che vengano controllate/istruite e capiscano i pericoli in cui si può incorrere.

- I bambini non devono giocare con l'apparecchio.
- La pulizia e la manutenzione da parte dell'utente non devono essere effettuate da bambini di età inferiore agli 8 anni e sotto il controllo di un adulto.
- Tenere l'apparecchio e il cavo fuori dalla portata dei bambini di età inferiore agli 8 anni.

2 Non collegare l'apparecchio mediante un sistema a timer o a controllo a distanza.

3 Il pane potrebbe bruciare, Non usare l'apparecchio vicino o sotto materiali combustibili (es tende).

 Le superfici dell'apparecchio diventeranno calde.

4 Rimuovere e vuotare il vassoio delle briciole. Pulirlo usando un panno inumidito, asciugarlo e rimetterlo nel tostapane.

5 Se il cavo è danneggiato, farlo cambiare dal fabbricante o dal suo agente di servizio, per evitare pericoli.

 Non immergere l'apparecchio in sostanze liquide.

6 Non tostare o scaldare pane "imburrito", lacerato o deforme.

7 Se il pane s'incepisce, staccare la spina del tostapane, lasciarlo raffreddare e rimuovere il pane con attenzione.

8 Non usare l'apparecchio per altri scopi se non quelli per i quali è stato progettato, di seguito descritti in questo manuale di istruzioni.

9 Non mettere in funzione l'apparecchio se è danneggiato o guasto.

### **solo per uso domestico**

## **PRIMA DI UTILIZZARE L'APPARECCHIO PER LA PRIMA VOLTA**

Impostare sul massimo il livello doratura (6). Usare il tostapane vuoto per condizionare gli elementi nuovi. Si può produrre un certo odore, ma non è da preoccuparsi. Assicurarsi però che la stanza sia ben ventilata.

## **TOSTATURA DEL PANE**

- 1 Posizionare verticalmente il tostapane su una superficie stabile, in pari e resistente al calore.
- 2 Inserire la spina nella presa di corrente.
- 3 Ruotare il controllo doratura sul valore desiderato (1 = leggera, 6 = scura).
- 4 Metta una fetta di pane (con spessore massimo di 29 mm) nella fessura.
- 5 Premere completamente in giù la leva.

<b>immagini</b>	3 controllo doratura	6 manico
1 fessura	4 vassoio delle briciole	7 piedini
2 leva	5 scaldapanini	

- ✱ Se il tostapane non è collegato alla rete elettrica d'alimentazione però non si blocca.
- 6 Si accende ora la spia ▲ e gli elementi si riscaldano.
- 7 Appena pronto, il toast salta fuori.

### ▲ ESPULSIONE

- 8 Per arrestare la tostatura, premere il pulsante ▲.

### ⬆ MAGGIORE SOLLEVAMENTO

- 9 Si può alzare ulteriormente la leva, per rimuovere piccoli pezzi.

### ✱ PANE CONGELATO

- 10 Lasciare il controllo doratura sul valore preferito, introdurre il pane congelato, abbassare la leva e premere il pulsante ✱.
- 11 Si accende ora la spia luminosa ✱ e il tempo di tostatura viene cambiato automaticamente per ottenere lo stesso livello doratura del pane non congelato.

### 👉 COME RISCALDARE IL TOAST

- 12 Selezionare il livello più basso doratura. Riscaldare solo i toast normali, non quelli "imburrrati".

### 👉 SCALDAPANINI

- 13 Non utilizzate lo scaldapanini per scaldare panini congelati, imburrrati, ricoperti, ghiacciati o ripieni.
- 14 Posizionate lo scaldapanini sopra al tostapane, con i piedini nella fessura.
- 15 Mettete i panini dentro alla scaldapanini.
- 16 Impostate il livello doratura su 1, abbassate quindi la leva.
- 17 Quando la leva salta su, togliere i panini scaldati.
- 18 Non toccate i fili dello scaldapanini – sono molto caldi.
- 19 Rimuovere lo scaldapanini prima di utilizzare il tostapane normalmente.

### 👁 CURA E MANUTENZIONE

- 20 Scollegare l'apparecchio e lasciarlo raffreddare.
- 21 Passare un panno inumidito sulle superfici esterne dell'apparecchio per pulirlo.



### 🗑 PROTEZIONE AMBIENTALE

- 🗑 Per evitare danni all'ambiente e alla salute causati da sostanze pericolose delle parti elettriche ed elettroniche, gli apparecchi contrassegnati da questo simbolo non devono essere smaltiti con i rifiuti non differenziati ma recuperati, riutilizzati o riciclati.

Lea las instrucciones, guárdelas en un lugar seguro y, en caso de dar el aparato a otra persona, entréguelas también. Retire todo el embalaje antes de usar el aparato.

### **MEDIDAS DE SEGURIDAD IMPORTANTES**

Siga las precauciones básicas de seguridad, incluyendo:

- 1 Este aparato puede ser utilizado por niños mayores de 8 años y por personas con discapacidad física, mental o sensorial o sin experiencia en su manejo, siempre que sean supervisadas o guiadas por otra persona y comprendan los posibles riesgos.
    - Los niños no deben jugar con el aparato.
    - Los niños solo deben realizar tareas de limpieza y mantenimiento si son mayores de 8 años y están supervisados por un adulto.
    - Mantenga el aparato y el cable fuera del alcance de niños menores de 8 años.
  - 2 No conecte el aparato por medio de temporizador o de un sistema de control remoto.
  - 3 El pan puede quemarse. No utilice el aparato cerca o debajo de materiales combustibles (p.ej., cortinas).
-  Las superficies del aparato estarán calientes.
- 4 Retire y vacíe la bandeja recogemigas. Límpiela con un paño húmedo, séquela y vuélvala a colocar en el tostador.
  - 5 Si el cable está dañado, éste deberá ser cambiado por el fabricante o su agente de servicio, para evitar peligro.
-  No sumerja el aparato en líquidos.
- 6 No tueste ni recaliente pan que haya sido ya untado o que esté desmigado o deformado.
  - 7 Si se atasca el pan, desenchufe el tostador, déjelo enfriar y saque el pan con cuidado. No use nada puntiagudo para hacer esto ya que podría dañar las resistencias.
  - 8 No use el aparato para ningún fin distinto a los descritos en estas instrucciones.
  - 9 No use el aparato si está dañado o funciona mal.

### **solo para uso doméstico**

#### **ANTES DE USAR POR PRIMERA VEZ**

Ponga el nivel de tostado al máximo (6). Haga funcionar el aparato vacío para purgar las resistencias nuevas. Puede que esto huela un poco, pero no es algo que deba preocuparle. Asegúrese de que la estancia esté bien ventilada.

#### **TOSTAR PAN**

- 1 Ponga el tostador sobre su base en una superficie firme, nivelada y resistente al calor.
  - 2 Enchufe el aparato a la corriente.
  - 3 Mueva el control de tostado a la posición deseada (1 = poco tostada, 6 = muy tostada).
  - 4 Ponga el pan en la ranura (con un grosor máximo de 29 mm).
  - 5 Apriete el tirador totalmente hacia abajo.
-  No se bloqueará si el tostador no está conectado al suministro eléctrico.

<b>ilustraciones</b>	3 control de tostado	6 asa
1 ranura	4 bandeja recogemigas	7 pies
2 tirador	5 calentapanecillos	

6 Se iluminará la luz , y se calentarán las resistencias.

7 Cuando esté lista, la tostada subirá.

### **EXPULSIÓN**

8 Para parar de tostar, pulse el botón .

### **ELEVACIÓN EXTRA**

9 Para retirar pequeños restos de las ranuras, suba más el nivel del tirador.

### **PAN CONGELADO**

10 Deje el control de tostado en su posición preferida, ponga el pan congelado, baje el tirador, y pulse el botón .

11 Se iluminará la luz , y se alterará automáticamente el tiempo de tostado para ofrecerle el mismo nivel de tostado que se obtiene con el pan sin congelar.

### **RECALENTAR TOSTADAS**

12 Use la posición más baja. Recaliente solamente tostadas normales “sin mantequilla”.

### **CALIENTAPANECILLOS**

13 No use el calentapanecillos para calentar bollos congelados, untados con mantequilla, helados o rellenos.

14 Coloque el calentapanecillos en la parte superior del tostador, con los pies dentro de la ranura.

15 Coloque los panecillos en la parte superior del calentapanecillos.

16 Ajuste el nivel de tostado a 1, entonces baje el tirador.

17 Cuando el transportador de pan salte, quite los panecillos calentados.

18 No toque los alambres del calentador de panecillos – estarán calientes.

19 Quite el calentapanecillos antes de usar el tostador normalmente.

### **CUIDADO Y MANTENIMIENTO**

20 Desenchufe el aparato y deje que se enfríe.

21 Limpie las superficies exteriores con un paño húmedo.



### **PROTECCIÓN MEDIOAMBIENTAL**

Para evitar problemas medioambientales y de salud provocados por las sustancias peligrosas con que se fabrican los productos eléctricos y electrónicos, los aparatos con este símbolo no se deben desechar junto con el resto de residuos municipales, sino que se deben recuperar, reutilizar o reciclar.

Leia as instruções e guarde em lugar seguro. Forneça-as também caso venha a fornecer o aparelho a alguém. Retire todo o material de embalar antes da utilização.

### **MEDIDAS DE PRECAUÇÃO IMPORTANTES**

Siga as precauções básicas de segurança, incluindo as seguintes:

- 1 Este aparelho pode ser usado por crianças com idade de 8 anos ou superior e pessoas com capacidades físicas, sensoriais ou mentais reduzidas ou com falta de experiência e conhecimentos, desde que supervisionadas/instruídas e que compreendam os riscos envolvidos.
    - As crianças não devem brincar com o aparelho.
    - A limpeza e manutenção por parte do utilizador não deverão ser feitas por crianças a não ser que tenham mais de 8 anos e sejam supervisionadas.
    - Mantenha o aparelho e o cabo fora do alcance de crianças com menos de 8 anos.
  - 2 Não conecte o aparelho através de um temporizador ou sistema de controlo remoto.
  - 3 O pão pode arder. Não utilize o aparelho próximo ou por baixo de materiais inflamáveis (p.ex., cortinas).
-  As superfícies do aparelho aquecerão.
- 4 Retire e esvazie a bandeja de recolha de migalhas. Limpe-a com um pano húmido, seque-a e volte a colocá-la na torradeira.
  - 5 Se o cabo estiver danificado, o fabricante, o seu agente de assistência técnica ou alguém igualmente qualificado deverá substituí-lo a fim de evitar acidentes.
-  Não coloque o aparelho em líquidos.
- 6 Não torre nem reaqueça pão barrado, defeito ou deformado.
  - 7 Se o pão ficar preso, desligue a torradeira da tomada, deixe-a arrefecer e depois, cuidadosamente, retire o pão. Não utilize nenhum instrumento afiado para o retirar, já que pode danificar as resistências.
  - 8 Não utilize o aparelho para quaisquer outras finalidades senão as descritas nestas instruções.
  - 9 Não utilize o aparelho se estiver danificado ou se o seu funcionamento for defeituoso.

### **apenas para uso doméstico**

#### **ANTES DE UTILIZAR PELA PRIMEIRA VEZ**

Regule o nível de torragem para o máximo (6). Ponha o aparelho a funcionar vazio para curar as resistências novas. Este processo pode provocar um certo cheiro, mas não precisa de se preocupar. Verifique se a divisão está bem ventilada.

#### **TORRAR PÃO**

- 1 Coloque a torradeira direita numa superfície estável, nivelada e resistente ao calor.
- 2 Ligue a ficha à tomada eléctrica.

<b>esquemas</b>	3 comando de torragem	5 aquecedor de pão
1 abertura	4 bandeja de recolha de migalhas	6 pega
2 alavanca		7 pés

- 3 Rode o comando de torragem para a regulação pretendida (1 = claro, 6 = escuro).
- 4 Coloque o pão na abertura (espessura máxima de 29 mm).
- 5 Pressione completamente para baixo a alavanca do pão.

✳ Esta só engata em baixo se a torradeira estiver ligada à electricidade.

6 A luz  acende-se e as resistências aquecem-se.

7 Quando estiver pronta, a torrada sobe.

 **EXPULSAR**

8 Para parar de torrar, carregue no botão .

 **ELEVAÇÃO EXTRA**

9 Pode elevar ainda mais a alavanca para remover elementos pequenos.

✳ **PÃO CONGELADO**

10 Deixe o comando de torragem na sua regulação favorita, introduza o pão congelado, baixe a alavanca e carregue no botão ✳.

11 A luz ✳ acende-se e o tempo de torragem é automaticamente alterado para proporcionar o mesmo grau de torragem que obtém com o pão não congelado.

 **REAQUECER TORRADAS**

12 Utilize a regulação mais baixa. Só aqueça torradas por barrar, sem manteiga.

 **AQUECEDOR DE PÃO**

13 Não use o aquecedor de pão para aquecer pão congelado, barrado ou recheado.

14 Coloque o aquecedor de pão em cima da torradeira, com os pés dentro da abertura.

15 Coloque os pães em cima do aquecedor de pão.

16 Regule o nível de torragem para o nível 1, e empurre a alavanca para baixo.

17 Quando a alavanca saltar para cima, retire o pão aquecido.

18 Não toque nas partes metálicas do aquecedor de pão. Estarão muito quentes.

19 Retire o aquecedor de pão antes de voltar a usar normalmente a torradeira.

 **CUIDADOS E MANUTENÇÃO**

20 Desligue o aparelho da corrente elétrica e aguarde que arrefeça.

21 Limpe as superfícies exteriores com um pano húmido.



 **PROTECÇÃO AMBIENTAL**

Para evitar problemas ambientais e de saúde devido a substâncias perigosas contidas em equipamentos eléctricos e electrónicos, os aparelhos com este símbolo não deverão ser misturados com o lixo doméstico e sim recuperados, reutilizados ou reciclados.

Læs vejledningen og behold den til senere brug. Lad den følge med apparatet, hvis det overdrages til andre. Fjern al emballage før brug.

## **VIGTIGE SIKKERHEDSINSTRUKTIONER**

Følg altid de grundlæggende sikkerhedsregler, herunder:

- 1 Dette apparat kan anvendes af børn fra 8 år og derover og personer hvis fysiske, sansemæssige eller mentale evner er nedsat, eller personer uden den fornødne erfaring, hvis de er blevet instrueret/har været under opsyn og forstår de forbundne farer.
  - Børn må ikke lege med apparatet.
  - Rengøring og vedligeholdelse må ikke foretages af børn, medmindre de er over 8 år og holdes under opsyn.
  - Apparatet og ledningen skal holdes uden for rækkevidden af børn under 8 år.
- 2 Apparatet må ikke tilsluttes via en timer eller et fjernstyret system.
- 3 Der kan gå ild i brød. Apparatet må ikke anvendes i nærheden af eller under brændbare materialer (f.eks. gardiner).
-  Apparatets overflader kan blive meget varme.
- 4 Tag krummebakken ud, og tøm den. Tør den af med en fugtig klud, lad den tørre, og sæt den i brødristeren igen.
- 5 Hvis ledningen er beskadiget, skal den udskiftes af producenten, serviceværkstedet eller en tilsvarende kvalificeret fagmand, så eventuelle skader undgås.
-  Læg ikke apparatet i vand.
- 6 Undgå at riste eller opvarme brød smurt med smør, brød, der falder fra hinanden eller uformeligt brød.
- 7 Hvis et stykke brød sætter sig fast, skal du tage stikket ud af stikkontakten, lade brødristeren køle af og derefter forsigtigt fjerne brødet.
- 8 Anvend ikke apparatet til andre formål end dem, der er beskrevet i denne brugsanvisning.
- 9 Undlad at anvende apparatet, hvis det er beskadiget eller ikke fungerer korrekt.

### **kun til privat brug**

#### **FØR APPARATET TAGES I BRUG FØRSTE GANG**

Indstil ristningsgraden til maksimum (6) Lad apparatet være tændt uden at lægge brød i, så de nye varmelegemer hærdes. Der kan forekomme lugt, men det er helt naturligt. Sørg for at lufte godt ud i rummet imens.

#### **RISTNING AF BRØD**

- 1 Anbring brødristeren i opretstående stilling på et solidt, plant og varmebestandigt underlag.
- 2 Sæt stikket i stikkontakten.
- 3 Ristningsgraden justeres til den ønskede indstilling (1 = lyst, 6 = mørkt).
- 4 Læg brød ned i toasterens brøddåbning (maks. tykkelse 29 mm).
- 5 Tryk stangen ned til bunds.



<b>tegninger</b>	3 ristningsgrad	6 håndtag
1 brødåbning	4 krummebakke	7 fødder
2 stang	5 bollerister	

✱ Det er ikke muligt at låse stangen i position medmindre brødristeren er koblet til strømforsyningen.

6 ▲ lyset tændes og elementerne varmer op.

7 Når det er gjort, skubbes brødet op.

### ▲ SKUB OP

8 Hvis du vil stoppe ristningen helt, skal du trykke på knappen ▲.

### ⬆ EKSTRA LØFT

9 Du kan hæve stangen yderligere for at tage små stykker brød op.

### ✱ FROSSET BRØD

10 Indstil ristningsgraden til den ønskede værdi, sæt de frosne brødsiver ind i brødristeren, træk stangen ned og tryk på knappen ✱.

11 ✱-indikatoren tænder, og ristetiden ændres automatisk, så brødet får samme bruningsgrad, som frisk brød normalt får.

### ☞ GENOPVARMNING AF BRØD

12 Anvend den laveste indstilling. Kun brød uden smør eller pålæg må genopvarmes.

### 🍞 BOLLE RISTER

13 Bolleristeren må ikke bruges til opvarmning af boller der er nedfrosne, smurt, overtrukket, glaseret eller fyldte.

14 Sæt bolleristeren fast på toasteren med benene ned i toasteren.

15 Bollerne placeres oven på bolleristeren.

16 Indstil ristningsgraden til 1 og træk stangen ned.

17 Når stangen skubbes op fjernes de varme boller

18 Undlad at røre ved bolleristerens ledninger – de er varme.

19 Husk at fjerne bolleristeren, før du anvender brødristeren igen på normal måde.

### 👁 PLEJE OG VEDLIGEHOLDELSE

20 Tag apparatets stik ud og lad det køle af.

21 Tør apparatets yderside af med en fugtig klud.



### ⚡ MILJØBESKYTTELSE

Elektriske og elektroniske apparater, der er mærket med dette symbol, kan indeholde farlige stoffer, og må ikke bortskaffes med husholdningsaffald, men skal afleveres på en dertil udpeget lokal genbrugsstation for at undgå skade på miljø og menneskers sundhed.

Läs bruksanvisningen och spara den för framtida bruk. Låt bruksanvisningen följa med om du överlåter apparaten. Ta bort allt förpackningsmaterial före användning.

### **VIKTIGA SKYDDSÅTGÄRDER**

Följ allmänna säkerhetsföreskrifter, däribland följande:

- 1 Denna apparat kan användas av barn från 8 års ålder och uppåt och av personer med nedsatt fysisk, sensorisk eller mental förmåga eller med bristande erfarenhet och kunskap, om personerna i fråga är under uppsikt och har fått anvisningar om hur apparaten fungerar och om de har förstått vilka risker som användningen kan medföra.
    - Barn ska inte leka med apparaten.
    - Rengöring och användarunderhåll ska inte utföras av barn, såvida de inte är över 8 år och är under uppsikt.
    - Håll apparat och elkabel utom räckhåll för barn under 8 år.
  - 2 Anslut inte apparaten genom en extern timer eller fjärrkontroll.
  - 3 Bröd kan brinna. Använd inte apparaten nära eller under lättantändligt material (t.ex. gardiner).
-  Apparatens utsida blir varm.
- 4 Tag ut och töm smulbrickan. Rengör med en fuktig trasa, torka torrt och ställ sedan tillbaka brödrosten.
  - 5 Om sladden är skadad måste den ersättas av tillverkaren, serviceombud eller någon med liknande kompetens för att undvika skaderisker.
-  Sänk inte ned apparaten i någon vätska.
- 6 Rosta inte och återvärm inte heller bröd med smör på eller bröd som är söndersmulat eller sönderrivet.
  - 7 Om brödet fastnar, dra ur sladden, låt apparaten kallna och ta sedan försiktigt bort brödet.
  - 8 Använd inte apparaten för några andra ändamål än sådana som beskrivs i denna bruksanvisning.
  - 9 Använd inte apparaten om den är skadad eller fungerar dåligt.

### **endast för hushållsbruk**

#### **FÖRE FÖRSTA ANVÄNDNINGEN**

Ställ in maximal rostningsgrad (6). Använd apparaten utan bröd för att härda de nya värmeelementen. Det luktar kanske lite, men det betyder ingenting. Se bara till att rummet är väl ventilerat.

#### **ROSTA BRÖD**

- 1 Placera brödrosten upprätt på en stadig, jämn och värmeisolerad yta.
- 2 Sätt stickproppen i vägguttaget.
- 3 Vrid rostningsreglaget till önskat läge (1 = lättrostat, 6 = mörkrostat).
- 4 Lägg brödet i rostningsfacket (maximal brödtjocklek är 29 mm).
- 5 Tryck ned spaken fullständigt.

<b>bilder</b>	3 rostningsreglage	6 handtag
1 rostningsfack	4 smulbricka	7 stöd
2 spak	5 bullvärmare	

✱ Den kommer inte att stanna nere om inte brödrosten är ansluten till elnätet.

6 Lampan  lyser och elementen värms upp.

7 När rostningen är klar kommer brödet upp.

### **UTMATNING**

8 Tryck på knappen  för att stoppa rostningen.

### **EXTRA LYFT**

9 Spaken kan lyftas högre upp för att ta bort smulor.

### ✱ **DJUPFRYST BRÖD**

10 Ställ in rostningsreglaget på önskat läge, lägg i det frysta brödet, sänk spaken och tryck sedan på knappen ✱.

11 ✱-lampan tänds och rostningstiden kommer att ändras automatiskt för att få samma rostningsgrad som gäller för bröd som inte är fryst.

### **ÅTERVÄRMA ROSTAT BRÖD**

12 Använd den lägsta inställningen. Återvärm bara bröd utan pålägg eller smör.

### **BULLVÄRMARE**

13 Använd inte bullvärmaren till att värma bullar som är djupfrysta, har smör eller topping eller är fyllda med något.

14 Placera bullvärmaren uppe på brödrosten med stöden inne i rostningsfacket.

15 Placera bullarna uppe på bullvärmaren.

16 Ställ in rostningsgrad 1 och sänk sedan spaken.

17 När spaken lyfts upp kan man ta bullarna.

18 Rör inte metalltrådarna på bullvärmaren – de kan vara heta.

19 Ta bort bullvärmaren innan brödrosten används på vanligt sätt.

### **SKÖTSEL OCH UNDERHÅLL**

20 Dra ur sladden till apparaten och låt apparaten svalna.

21 Torka av yttersidorna med en fuktig trasa.

### **MILJÖSKYDD**

För att undvika miljö- och hälsoproblem som beror på farliga ämnen i elektriska och elektroniska produkter får inte apparater som är märkta med denna symbol kastas tillsammans med osorterat hushållsavfall utan de ska tillvaratagas, återanvändas eller återvinnas.

Les instruksjonene, oppbevar dem på et trygt sted, og send de med apparatet hvis du gir det videre. Fjern all emballasje før bruk.



## **VIKTIG SIKKERHETSTILTAK**

Følg sikkerhetsinstruksene, inkludert

1 Dette apparatet kan brukes av barn fra åtte år og personer med nedsatte fysiske, sansende eller mentale evner eller manglende erfaring eller kunnskap hvis slike personer har fått opplæring eller blir holdt under oppsyn og forstår farene som er tilknyttet bruken av apparatet.

- Barn skal ikke leke med apparatet.
- Rengjøring og vedlikehold skal ikke utføres av barn med mindre de er over åtte år og holdes under oppsyn.
- Hold apparatet og ledningen utilgjengelig for barn under åtte år.

2 Ikke koble til apparatet via tidsbryter- eller fjernstyringssystem.

3 Brød kan brenne. Ikke bruk apparatet i nærheten av eller under brennbare stoffer (som f.eks. gardiner).

 Apparatets overflater vil bli varme.

4 Fjern og tøm smulefangeren. Tørk over med en dampet klut, tørk og sett den tilbake i brødristeren.

5 Hvis kabelen er skadet så må den bli erstattet av fabrikanten, servicekontoret eller andre som er kvalifiserte for å unngå fare.

 Ikke senk apparatet ned i væske.

6 Ikke rist eller varme opp brød med smør eller brød som er revet eller har uvanlig form.

7 Hvis brødet sitter fast, trekk ut støpselet fra brødristeren.

8 Ikke bruk apparatet til andre formål enn det som beskrives i disse instruksene.

9 Ikke bruk apparatet hvis det er skadet eller har mangler.

## **kun for bruk i hjemmet**

### **FØR FØRSTEGANGSBRUK**

Ha bruningsnivået til maksimum (6). Start opp med et tomt apparat, for å brenne de nye elementene inn. Dette kan lukte litt, men det er ikke noe å bekymre seg for. Forsikre deg om at rommet er godt ventilert.

### **BRØDRISTING**

1 Ha brødristeren rett opp på en god, flat og varmeherdet overflate.

2 Stikk kontakten i støpselet.

3 Drei bruningskontrollen på ønsket innstilling (1 = lys, 6 = mørk).

4 Ha brødene i ristesprekken (maksimumstykkelse 29 mm).

5 Trykk ned spaken forsiktig.

 Den vil ikke låse seg med mindre brødristeren er under strømtilførsel.

6 Lyset  vil slå seg på, og elementene vil varme opp.

7 Når det er ferdig, vil det ristede brødet sprette opp.

### **UTKASTING**

8 For å avslutte risting, trykk  knappen.

<b>figurer</b>	3 bruningskontroll	6 håndtak
1 brødristingssprekk	4 smulefanger	7 fotstøtter
2 spak	5 bollevarmer	

### EKSTRAHEIS

9 Du kan heve spaken enda mer for å fjerne små ting.

### FROSSENT BRØD

10 Sett bruningskontrollen på din favorittinnstilling, ha i frossent brød, senk spaken, trykk deretter på knappen .

11 Lyset  vil komme på, og ristetiden vil forandre seg automatisk for å samme grad brunning som du får med tint brød.

### OPPVARMING BRØDSKIVE

12 Bruk den laveste innstillingen. Varm kun slette og usmurte brødskiver.

### BOLLEVARMER

13 Ikke bruk bollevarmen til å varme frosne, påsmurte, tildekkede, isete eller fylte boller.

14 Sett bollevarmeren på toppen av brødristeren, med støttene på innsiden av sprekkene.

15 Plassér bollene på toppen av bollevarmeren.

16 Ha bruningsnivået på 1, senk deretter spaken.

17 Når spaken spretter opp, fjern de varme bollene.

18 Ikke berør trådene til bollevarmeren – de kan være varme.

19 Fjern bollevarmeren før brødristeren brukes på normal måte.

### BEHANDLING OG VEDLIKEHOLD

20 Koble fra apparatet og la det kjøle seg.

21 Tørk over alle overflater med en dampet klut.

### MILJØBESKYTTELSE



For å unngå miljømessige og helse relaterte problemer forbundet til farlige stoffer i elektriske og elektroniske varer, må ikke apparater merket med dette symbolet kastes sammen med vanlig avfall, men gjenvinnes, gjenbrukes eller resirkuleres.

Lue käyttöohjeet, säilytä ne ja anna ne laitteen mukana, mikäli luovutat sen toiselle henkilölle. Poista kaikki pakkausmateriaali ennen käyttöä.



## TÄRKEITÄ VAROTOIMIA

Seuraa perusvarotoimia, muun muassa seuraavia ohjeita:

- 1 Laitetta saavat käyttää yli 8-vuotiaat lapset ja henkilöt, joiden fyysinen, aistienvarainen tai henkinen toimintakyky on heikentynyt, tai joilla ei ole kokemusta ja tietoa, jos heitä valvotaan/ohjeistetaan, ja he ymmärtävät käyttöön liittyvät vaarat.
    - Lapset eivät saa leikkiä laitteella.
    - Lapset eivät saa puhdistaa tai tehdä hoitotoimia, jos he eivät ole yli 8-vuotiaita ja valvonnan alla.
    - Pidä laite ja kaapeli alle 8-vuotiaiden ulottumattomissa.
  - 2 Älä yhdistä laitetta ajastimen tai kauko-ohjausjärjestelmän kautta.
  - 3 Leipä voi palaa. Älä käytä laitetta lähellä syttyviä materiaaleja (esim. verhot) tai niiden alapuolella.
-  Laitteen pinnat tulevat kuumiksi.
- 4 Poista ja tyhjennä murulokero. Pyyhi kostealla kankaalla ja laita lokero takaisin leivänpaahtimen.
  - 5 Jos sähköjohto on vahingoittunut, se pitää antaa valmistajan, tämän huoltopalvelun tai vastaavan pätevyyden omaavan henkilön vaihdettavaksi vaarojen välttämiseksi.
-  Älä upota laitetta nesteeseen.
- 6 Älä paahda tai uudelleen lämmitä "voideltua", revennyttä tai epämuodostunutta leipää.
  - 7 Jos leipä jää kiinni, irrota leivänpaahtin sähköverkosta, anna sen jäähtyä ja ota leipä varovasti pois.
  - 8 Älä käytä laitetta muihin kuin tässä käyttöohjeessa kuvattuihin tarkoituksiin.
  - 9 Älä käytä laitetta, jos se on vahingoittunut tai toimii huonosti.

### vain kotikäyttöön

## ENNEN ENSIMMÄISTÄ KÄYTTÖKERTAA

Aseta paahtotaso maksimiin (6). Käytä laitetta tyhjänä, jotta uudet elementit puhdistuvat. Se voi aiheuttaa hieman hajua, mutta siitä ei kannata huolestua. Varmista, että huoneessa ilma vaihtuu kunnolla.

## LEIVÄN PAAHTAMINEN

- 1 Aseta laite vakaalla, tasaisella ja kuumuutta kestäväälle alustalle.
  - 2 Kytke se sähköpistokkeeseen.
  - 3 Käännä paahtoasteen valitsin haluttuun asentoon (1 = vaalea, 6 = tumma).
  - 4 Aseta leipä paahtoaukkoon (maksimipaksuus 29 mm).
  - 5 Paina vipu kokonaan alas.
- \* Se ei lukitu alas, ellei leivänpaahtin ole kytketty sähkönsyöttöön.
- 6 Valo  syttyy ja elementit lämpiävät.

<b>piirroset</b>	3 paahtoasteen valitsin	6 kahva
1 paahtoaukko	4 murulokero	7 jalat
2 vipu	5 sämpylälämmitin	

7 Kun se on valmis, paahtoleipä ponnahtaa ylös.

### **NOSTO**

8 Paahtamisen lopettamiseksi on painettava valitsinta .

### **YLIMÄÄRÄINEN NOSTO**

9 Voit nostaa vipua vielä poistaaksesi pienet palat.

### **PAKASTETTU LEIPÄ**

10 Jätä paahtoasteen valitsin omaan suosikkiasemaasi, laita pakastettu leipä paahtimeen, laske vipua ja paina näppäintä .

11 Merkkivalo  syttyy ja paahto aika säättyy automaattisesti siten, että saat saman paahtotummuuden kuin tuoreella leivällä.

### **PAAHTOLEIVÄN LÄMMITTÄMINEN UUDESTAAN**

12 Käytä pienintä asetusta. Lämmitä vain paljasta voitelematonta paahtoleipää.

### **SÄMPYLÄNLÄMMITIN**

13 Älä käytä sämpylänlämmittintä lämmittämään pakastettuja, voideltuja, päällystettyjä, sokeroituja tai täytettyjä sämpylöitä.

14 Aseta sämpylänlämmitin paahtimen päälle siten, että sen jalat ovat aukon sisällä.

15 Laita sämpylät sämpylän lämmittimen päälle.

16 Aseta paahtotasoksi 1, laske vipu siten alas.

17 Kun vipu ponnahtaa ylös, ota lämmenneet sämpylät pois.

18 Älä koske sämpylälämmittimen metalliosaan – se kuumenee.

19 Ota sämpylänlämmitin pois ennen leivän paahtimen käyttöä normaaliin tapaan.

### **HOITO JA HUOLTO**

20 Irrota laite verkkovirrasta ja anna sen jäähtyä.

21 Pyyhi pinnat kostealla kankaalla.



### **YMPÄRISTÖN SUOJELU**

Jotta vältettäisiin ympäristölle ja terveydelle koituvat haitat, jotka johtuvat vaarallisista aineista sähkölaitteissa ja elektronisissa laitteissa, tällä symbolilla varustetut laitteet tulee heittää pois erillään lajittelemattomista jätteistä, ne on otettava talteen, käytettävä uudestaan ja kierrätettävä.

Прочтите инструкции, сохраните их, при передаче сопроводите инструкцией. Перед применением изделия снимите с него упаковку.

## **ВАЖНЫЕ МЕРЫ ПРЕДОСТОРОЖНОСТИ**

Следуйте основным инструкциям по безопасности, включая следующие:

- 1 Использование данного устройства детьми старше 8 лет, лицами с ограниченными физическими, сенсорными или умственными способностями, недостатком опыта или знаний допускается при условии контроля или инструктажа и осознания связанных рисков.
  - Детям запрещено играть с устройством.
  - Очистку и обслуживание устройства могут выполнять дети старше 8 лет при условии наблюдения взрослыми.
  - Храните устройство и кабель в недоступном для детей до 8 лет месте.
- 2 Не подсоединяйте прибор через таймер или систему дистанционного управления.
- 3 Хлеб может подгореть. Не используйте прибор рядом с горючими материалами (например, занавесками) или под ними.
-  Поверхности прибора нагреваются.
- 4 Снимите поддон и почистите крошки с поддона. Протрите влажной тканью, вытрите и установите его обратно в тостер.
- 5 Если кабель поврежден, он должен быть заменен производителем, сервисным агентом или другим квалифицированным лицом для предотвращения опасности.
-  Не погружайте прибор в жидкость.
- 6 Не поджаривайте и не подогревайте намазанный маслом, порванный или деформированный ломтик хлеба.
- 7 Если тост смялся в процессе, отключите тостер, дайте ему остыть и осторожно выньте хлеб.
- 8 Прибор не может работать от внешнего таймера или дистанционной системы управления.
- 9 Не используйте прибор, если он поврежден или работает с перебоями.

### **только для бытового использования**

## **ПЕРЕД ПЕРВЫМ ИСПОЛЬЗОВАНИЕМ ПРИБОРА**

Установите уровень поджарки на максимум (6). Включите пустой прибор для приведения в порядок элементов. Может появиться небольшой запах, но волноваться не стоит. Обеспечьте хорошую вентиляцию комнаты.



<b>иллюстрации</b>	3 регулятор степень поджаривания	6 ручка
1 разъем для тостов	4 поддон для крошек	7 ножки
2 рычаг	5 решетка для подогрева булочек	

## ПОДЖАРИВАНИЕ ХЛЕБА

- 1 Установите тостер вертикально на твердую, горизонтальную, термостойкую поверхность.
- 2 Включите вилку в розетку.
- 3 Установите необходимую степень обжаривания с помощью регулятора (1 = светлая, 6 = темная).
- 4 Положите хлеб в разъем для тостов (максимальная толщина куска 29 мм).
- 5 Нажмите на рычаг вниз до его полного опущения.
- \* Он не будет заперт, пока тостер не подсоединен к электрическому источнику.
- 6 Загорается индикатор , и нагревательные элементы начинают нагреваться.
- 7 При готовности выталкивается поджаренный тост.



## ИЗВЛЕЧЕНИЕ

- 8 Чтобы остановить поджарку, нажмите клавишу .

## ДОПОЛНИТЕЛЬНЫЙ ПОДЪЕМ

- 9 Для удаления небольших предметов можно поднять рычаг выше.

## ЗАМОРОЖЕННЫЙ ХЛЕБ

- 10 Оставьте регулятор поджарки на предпочитаемом Вами значении, вставьте замороженный хлеб, опустите рычаг, затем нажмите клавишу .
- 11 Включится световой индикатор , и время поджаривания автоматически изменится для получения той же степени поджаривания, что и для незамороженного хлеба.

## ПОВТОРНЫЙ ПОДОГРЕВ ТОСТА

- 12 Используйте самую меньшую настройку. Повторно подогревайте только ровный кусок, без масла.

## РЕШЕТКА ДЛЯ ПОДОГРЕВА БУЛОЧЕК

- 13 Не используйте решетку для подогрева замороженных булочек, а также намазанных маслом, глазурованных или содержащих начинку.
- 14 Установите решетку для подогрева булочек сверху на тостер, вставив ее ножки в паз.
- 15 Разложите булочки на решетке.
- 16 Установите уровень поджарки 1 и опустите рычаг.
- 17 Когда рычаг поднимется, снимите подогретые булочки.
- 18 Чтобы не обжечься, не прикасайтесь к прутьям решетки.
- 19 Снимите решетку для использования тостера обычным образом.

## УХОД И ОБСЛУЖИВАНИЕ

- 20 Отключите прибор от розетки и дайте ему остыть.
- 21 Протрите внешнюю поверхность влажной тканью.

## ЗАЩИТА ОКРУЖАЮЩЕЙ СРЕДЫ

Для того чтобы избежать угроз для здоровья и окружающей среды из-за вредных веществ в электрических и электронных товарах, приборы, отмеченные данным символом, должны утилизироваться не как не отсортированные бытовые отходы, а как восстановленные или повторно использованные.

Přečtěte si pokyny a uschovejte je. Pokud zařízení předáte dál, předejte ho i s návodem. Před použitím odstraňte všechny obaly.

## **DŮLEŽITÁ BEZPEČNOSTNÍ OPATŘENÍ**

Dodržujte základní bezpečnostní pokyny, jako jsou:

- 1 Tento přístroj mohou používat děti ve věku od 8 let a osoby se sníženými fyzickými, sensorickými či mentálními schopnostmi nebo osoby, které výrobek nikdy nepoužívaly nebo jej neznají, pokud tak činí pod dozorem/byly poučeny a rozumí souvisejícím rizikům.
  - S přístrojem si nesmějí hrát děti.
  - Děti nesmějí provádět čištění a běžnou údržbu, pokud nedosáhly věku alespoň 8 let a nejsou-li pod dozorem.
  - Přístroj i kabel uchovávejte mimo dosah dětí mladších 8 let.
- 2 Přístroj nepřipojujte přes časovač nebo systém dálkového ovládání.
- 3 Chléb hoří. Přístroj nepoužívejte blízko či pod hořlavými materiály (např. záclonami).
  - ⚠ Povrchy přístroje budou pálit.
- 4 Vyjměte a vyprázdněte přihrádku na drobky. Otřete je vlhkým hadříkem, osušte a pak vraťte do topinkovače.
- 5 Pokud je poškozený kabel, musí jej vyměnit výrobce, jeho servisní zástupce nebo osoba podobně kvalifikovaná, aby nedošlo k riziku.
- ⚠ Neponořujte přístroj do kapaliny.
  - 6 Neopékejte ani neohřívejte „máslem namazaný“, natržený nebo neforemný chléb.
  - 7 Pokud se chléb zasekne, odpojte topinkovač, nechte jej vychladnout a opatrně chléb vyjměte.
  - 8 Nepoužívejte spotřebič pro jiný účel, než je uvedeno v těchto pokynech.
  - 9 Nepoužívejte spotřebič, je-li poškozen nebo se objevují poruchy.

### **jen pro domácí použití**

#### **PŘED PRVNÍM POUŽITÍM**

Nastavte úroveň opečení na maximum (6). Použijte spotřebič prázdný, abyste zpracovali nové prvky. Může to nepatrně zapáchat, ale nejde o nic rizikového. Ověřte, zda je místnost správně odvětrávaná.

#### **OPÉKÁNÍ CHLEBA**

- 1 Umístěte topinkovač na pevnou, rovnou plochu odolnou vůči teplu.
  - 2 Zasuňte zástrčku do zásuvky.
  - 3 Nastavte ovladač stupně pečení do požadované polohy (1 = světlé, 6 = tmavé).
  - 4 Umístěte krajíce do otvorů (maximální tloušťka 29 mm).
  - 5 Zatlačte páčku až dolů.
- \* Zablokuje se jen tehdy, když je topinkovač připojen k síti.
- 6 Rozsvítí se kontrolka  a přístroj se začne rozehřívat.

<b>nákresy</b>	3 ovladač stupně pečení	6 držadlo
1 opékací otvor	4 přihrádka na drobky	7 nožky
2 páčka	5 ohřívač housek	

7 Až bude topinka hotová, sama vyskočí.

### VYSUNOUT

8 Opékání ukončíte tlačítkem .

### DODATEČNÉ ZVEDNUTÍ

9 Páčku můžete zvednout ještě víc a odstranit malé kousky.

### MRAŽENÝ CHLĚB

10 Ponechte ovládání opékání na oblíbeném nastavení, zasuňte zmražený krajíc, spusťte páčku přihrádky na chléb, pak stiskněte tlačítko .

11 Rozsvítí se kontrolka , čas opékání se přenastaví automaticky, aby stupeň opečení byl stejný jako u nezmraženého chleba.

### OHŘÍVÁNÍ TOPINEK

12 Použijte nejnižší nastavení. Ohřívejte jen nenamazané krajíce.

### OHŘÍVAČ HOUSEK

13 Ohřívač housek nepoužívejte pro ohřívání housek, které jsou mražené či namazané máslem, něčím posypané, potřené cukrovou polevou či plněné.

14 Usadte ohřívač housek na horní část topinkovače s nožkami zasunutými do otvoru.

15 Umístěte housky na horní část ohřívače housek.

16 Nastavte úroveň pečení 1 a pak stiskněte páčku.

17 Když páčka vyskočí, ohřáté housky sejměte.

18 Konstrukce ohřívače housek se nedotýkejte, bude pálit.

19 Před běžným použitím topinkovače ohřívač housek zase odstraňte.

### PÉČE A ÚDRŽBA

20 Přístroj vypojte ze sítě a nechte vychladnout.

21 Otřete vnější plochy vlhkým hadříkem.



### OCHRANA ŽIVOTNÍHO PROSTŘEDÍ

Aby nedošlo k ohrožení zdraví a životního prostředí vlivem nebezpečných látek obsažených v elektrických a elektronických produktech, spotřebiče označené tímto symbolem nesmějí být vyhazovány do směsného odpadu, ale je nutno je obnovit, znovu použít nebo recyklovat.

Prečítajte si pokyny a odložte tak, aby ste ich mohli priložiť pri prípadnom odovzdaní výrobku niekomu inému. Pred použitím odstráňte všetky obaly.

### **DÔLEŽITÉ BEZPEČNOSTNÉ OPATRENIA**

Dodržujte základné bezpečnostné opatrenia, vrátane:



- 1 Tento prístroj môžu používať deti od 8 rokov a osoby so zníženými fyzickými, zmyslovými alebo psychickými schopnosťami alebo nedostatkom skúseností a vedomostí ak sú pod dozorom/poučením a sú si vedomí s tým spojených rizík.
    - Deti sa s prístrojom nemajú hrať.
    - Čistenie a používateľská údržba nemajú byť vykonávané deťmi ak nie sú staršie ako 8 rokov a pod dozorom.
    - Prístroj a elektrickú šnúru uchovávajte mimo dosahu detí mladších ako 8 rokov.
  - 2 Nepripájajte prístroj pomocou časovača alebo systému diaľkového ovládania.
  - 3 Chlieb sa môže vznietiť. Nepoužívajte spotrebič v blízkosti alebo pod horľavými materiálmi (napr. záclonami).
-  Povrchy spotrebiča budú horúce.
- 4 Vyberte a vyprázdňte tácku na omrvinky. Utrite ju vlhkou handričkou, vysušte a potom ju vráťte do hriankovača.
  - 5 Ak je prívodný kábel poškodený, musí byť vymenený výrobcom, jeho servisným technikom alebo iným kvalifikovaným odborníkom, aby nedošlo k riziku.
-  Neponárajte spotrebič do tekutiny.
- 6 Netoastujte ani nezohrievajte chlieb potretý maslom, potrhány alebo inak poškodený chlieb.
  - 7 Ak sa chlieb zasekne, vypnite hriankovač, nechajte ho vychladnúť a chlieb opatrne odstráňte.
  - 8 Nepoužívajte spotrebič na iné účely ako tie, ktoré sú popísané v týchto pokynoch.
  - 9 Nepoužívajte tento spotrebič, keď je poškodený alebo má poruchu.

### **len na domáce použitie**

#### **PRED PRVÝM POUŽITÍM**

Nastavte úroveň opečenia na maximum (6). Uvedte do činnosti prázdny spotrebič, čím ošetříte nové prvky. Môže to trochu zapáchať, ale nie je to nič, čoho by ste sa mali obávať. Zabezpečte dobré vetranie miestnosti.

#### **OPEKANIE CHLEBA**

- 1 Hriankovač postavte na pevný, vodorovný a tepluvzdorný povrch.
  - 2 Zasuňte zástrčku do sieťovej zásuvky.
  - 3 Nastavte požadovaný stupeň opečenia (1 = svetlý, 6 = tmavý).
  - 4 Vložte chlieb do toastovacích štrbín (maximálna hrúbka 29mm).
  - 5 Zatlačte páčku držiaka na chlieb úplne dole.
-  Páčka zapadne len vtedy, ak je spotrebič pripojený do siete.
- 6 Zsvietí svetielko  a ohrievacie telesá sa zohrejú.

<b>nákresy</b>	3 voľba stupňa opekania	6 držiak
1 toastovacia štrbina	4 táčňa na omrvinky	7 nožička
2 páčka	5 nástavec na ohrievanie	

7 Keď je hrianka hotová, vyskočí von.

### UVOLNIŤ

8 Na zastavenie opekania, stlačte tlačítko .

### EXTRA ZDVIH

9 Páčku môžete dvihnúť vyššie, aby ste mohli vybrať menšie časti.

### ZMRAZENÝ CHLIEB

10 Nechajte stupeň opekania na Vašom obľúbenom nastavení, vložte zmrazený chlieb, stlačte páčku držiaka chleba, potom stlačte tlačítko .

11 Zsvieti svetelná kontrolka  a čas opekania sa automaticky prispôsobí tak, aby sa dosiahol ten istý stupeň opečenia ako pri nezmrazenom chlebe.

### OHRIEVANIE HRIANKY

12 Použitie najnižšieho nastavenia. Len na prihriatie plochej, "nenamazanej" hrianky.

### NÁDSTAVEC NA OHRIEVANIE ŽEMLI

13 Nepoužívajte nástavec na ohriatie zmrazených, maslom natretých, obalených, plnených žemlí a žemlí s polevou.

14 Položte nástavec na ohrievanie na hriankovač, s nožičkami vo vnútri štrbiny.

15 Žemle položte na nástavec.

16 Nastavte stupeň opekania na 1, potom stlačte páčku smerom dolu.

17 Keď páčka vyskočí, pečivo môžete vybrať.

18 Nedotýkajte sa konštrukcie nástavca – bude horúca.

19 Pred bežným použitím hriankovača z neho odstráňte nástavec.

### STAROSTLIVOSŤ A ÚDRŽBA

20 Spotrebič vytiahnite zo zásuvky a nechajte vychladnúť.

21 Vonkajší povrch utrite vlhkou handričkou.



### OCHRANA ŽIVOTNÉHO PROSTREDIA

Aby nedošlo k ohrozeniu zdravia a životného prostredia vplyvom nebezpečných látok v elektrických a elektronických produktoch, nesmú byť spotrebiče označené týmto symbolom likvidované s netriedeným komunálnym odpadom. Je nutné ich triediť, znova použiť alebo recyklovať.

Instrukcję należy przeczytać, zachować, przekazać kolejnemu użytkownikowi, jeśli odstępujemy urządzenie innej osobie. Wyjmij z opakowania przed użyciem.

### **WSKAZÓWKI DOTYCZĄCE BEZPIECZEŃSTWA**

Postępuj zgodnie ze wskazówkami dotyczącymi bezpieczeństwa, między innymi:

- 1 Urządzenie może być użytkowane przez dzieci w wieku od 8 lat i starsze oraz osoby o ograniczonej sprawności fizycznej, czuciowej lub psychicznej lub osoby niemające doświadczenia lub znajomości urządzenia, jeśli odbywa się to pod nadzorem / z instruktążem, oraz są świadome istniejących zagrożeń.
    - Należy zwracać uwagę na dzieci, aby nie bawiły się sprzętem.
    - Dzieci nie powinny czyścić i obsługiwać urządzenia, o ile nie są starsze niż 8 lat i są nadzorowane.
    - Przechowuj urządzenie i przewód zasilania w miejscu niedostępnym dla dzieci w wieku poniżej 8 lat.
  - 2 Nie podłączaj urządzenia za pomocą regulatora czasowego lub zdalnego sterowania.
  - 3 Pieczywo może się zapalić. Nie używaj urządzenia w pobliżu materiałów łatwopalnych (np. firanek).
-  Powierzchnie urządzenia rozgrzewają się.
- 4 Wyjmij i opróżnij tackę na okruszki. Wytrzyj ją miękką, wilgotną szmatką i wstaw do tosteru.
  - 5 Jeżeli przewód zasilający ulegnie uszkodzeniu, powinien być wymieniony przez producenta, jego serwis techniczny lub specjalistyczny zakład naprawczy w celu uniknięcia zagrożenia.
-  Nie zanurzaj urządzenia w cieczy.
- 6 Nie opiekaj ani odgrzewaj "posmarowanego", porwanego lub zniekształconego pieczywa.
  - 7 W przypadku, kiedy pieczywo utknie w tosterze, wyciągnij wtyczkę z gniazdka sieciowego.
  - 8 Nigdy nie używaj urządzenia niezgodnie z jego przeznaczeniem określonym w niniejszej instrukcji.
  - 9 Nigdy nie używaj uszkodzonego urządzenia lub jeśli zaczęło wadliwie działać.

### **tylko do użytku domowego**





#### **PRZED PIERWSZYM UŻYCIEM**

Ustaw stopień opiekania na maksimum (6). Uruchomić puste urządzenie bez pieczywa, elementy grzejne muszą się wygrzać. Może wystąpić lekki zapach „spalenizny”. Nie stanowi to żadnego zagrożenia. Upewnij się, że pomieszczenie jest dobrze przewietrzane.

#### **OPIEKANIE PIECZYWA**

- 1 Ustaw toster prosto na stabilnej, suchej płaskiej i termoodpornej powierzchni.
- 2 Włóż wtyczkę do gniazdka sieciowego.
- 3 Ustaw regulację opiekania na żądany stopień (1=jasny, 6=ciemny).
- 4 Włóż pieczywo do otworu (grubość maksymalna kromki 29 mm).



<b>rysunki</b>	3 regulacja opiekania	6 uchwyt
1 otwór na pieczywo	4 tacka na okruszki	7 stopki
2 dźwignia	5 podgrzewacz bułeczek	

- 5 Wciśnij dźwignię opiekania do końca.
- ✱ Dźwignia nie dojdzie do końca, jeżeli toster nie jest podłączony do zasilania energią .
- 6 Świeci się lampka ▲ i elementy grzejne się rozgrzewają.
- 7 Kiedy cykl opiekania się skończy, tosty wyskoczą do góry
- ▲ **WYRZUĆ**
- 8 Aby zatrzymać opiekanie, naciśnij przycisk ▲.
-  **FUNKCJA DODATKOWEGO PODNIESIENIA**
- 9 Aby usunąć drobne kawałki, można podnieść dźwignię.
- ✱ **PIECZYWO ZAMROŻONE**
- 10 Ustaw regulację opiekania w żądanym położeniu, umieść zamrożone pieczywo w tosterze, opuść dźwignię i naciśnij ✱.
- 11 Zapali się lampka ✱, czas opiekania zostanie automatycznie skorygowany, aby otrzymać taki sam stopień opiekania, jak dla chleba nie zamrożonego.
-  **ODGRZEWANIE TOSTÓW**
- 12 Zastosuj najniższe ustawienie. Odgrzewać można tylko tosty nieposmarowane masłem.
-  **PODGRZEWACZ BUŁECZEK**
- 13 Nie stosować funkcji podgrzewania bułeczek do opiekania pieczywa zamrożonego, posmarowanego masłem, albo bułeczek z nadzieniem.
- 14 Nasadź podgrzewacz bułeczek na wierzch tostera, ze stopką w otworze tostera.
- 15 Bułeczki ułóż na wierzchu podgrzewacza bułeczek.
- 16 Nastaw poziom opiekania na 1, potem opuść dźwignię.
- 17 Gdy dźwignia wyskoczy, zdejmij ogrzane bułeczki.
- 18 Nie dotykaj drutów podgrzewacza – są gorące.
- 19 Przed użyciem tostera w zwykłych zastosowaniach, zdejmij podgrzewacz bułeczek.
-  **KONSERWACJA I OBSŁUGA**
- 20 Wyjmij wtyczkę z gniazdka i ostudź urządzenie.
- 21 Powierzchnie zewnętrzne czyść jedynie za pomocą miękkiej, wilgotnej szmatki.
-  **OCHRONA ŚRODOWISKA**
- Zużyte urządzenie oddaj do odpowiedniego punktu składowania, gdyż znajdujące się w urządzeniu niebezpieczne składniki elektryczne i elektroniczne mogą być zagrożeniem dla środowiska. Nie wyrzucaj wraz z odpadami komunalnymi.

Pročitajte upute, držite ih na sigurnom mjestu, prosljedite ih ako dajete uređaj. Uklonite cijelo pakiranje prije uporabe.

## VAŽNE SIGURNOSNE MJERE

Poštujte osnovne sigurnosne mjere, uključujući slijedeće:

- 1 Ovaj uređaj mogu koristiti djeca od 8 godina pa na više i osobe smanjenih tjelesnih, osjetilnih ili mentalnih sposobnosti ili osobe koje ne raspolažu iskustvom i znanjem ako su pod nadzorom ili rade po uputama, te razumiju uključene opasnosti.
    - Djeca se ne smiju igrati s uređajem.
    - Čišćenje i održavanje ne smiju vršiti djeca ako nisu starija od 8 godina i moraju biti pod nadzorom.
    - Držite uređaj i kabel van dosega djece mlađe od 8 godina.
  - 2 Nemojte priključivati uređaj putem tajmera ili sustava za daljinsko upravljanje.
  - 3 Kruh može da pregori. Nemojte koristiti uređaj blizu ili ispod zapaljivih materijala (npr. zavjesa).
-  Površine uređaja će postati vruće.
- 4 Izvadite i ispraznite ladicu za mrvice. Očistite je vlažnom krpom, osušite i vratite u toster.
  - 5 Ako je kabel oštećen, radi izbjegavanja opasnosti, mora ga zamijeniti proizvođač, ovlaštenu servis ili osoba slične stručnosti.
-  Nemojte uranjati uređaj u tekućinu.
- 6 Nemojte tostirati ili podgrijavati raskomadani, deformirani ili kruh "premazan maslacem".
  - 7 Ako se kruh zaglavi u tosteru, iskopčajte uređaj iz utičnice, ostavite da se ohladi i pažljivo uklonite kruh.
  - 8 Nemojte koristiti uređaj u bilo koje druge svrhe osim onih opisanih u ovim uputama.
  - 9 Nemojte koristiti uređaj ako je oštećen ili neispravan.

### isključivo za kućnu uporabu

#### PRIJE PRVE UPORABE

Postavite pečenje na maksimalnu razinu (6). Vršite ovaj ciklus pečenja bez kruha, kako biste pripremili nove grijaće elemente na rad. Može se osjetiti neprijatan miris, ali to je normalno. Osigurajte dobru ventilaciju prostorije.

#### TOSTIRANJE KRUHA

- 1 Postavite toster na čvrstu, ravnu površinu, otpornu na toplinu.
  - 2 Stavite utikač u utičnicu.
  - 3 Okrenite regulator pečenja na željenu jačinu (1 = svijetlo pečenje, 6 = tamno pečenje).
  - 4 Umetnite kruh u prorez za pečenje (maksimalna debljina kruha je 29mm)
  - 5 Pritisnite ručicu prema dolje.
- \* Ručica će ostati u donjem položaju samo ako je toster spojen na električnu mrežu.
- 6 Indikatorsko svjetlo  će se upaliti i grijaći elementi će se zagrijati.
  - 7 Po završetku, tost će biti izbačen iz proreza.



<b>crteži</b>	3 regulator pečenja	6 ručka
1 prorez za tostiranje	4 ladica za mrvice	7 nožica
2 ručica	5 rešetka za zagrijavanje peciva	

## IZBACIVANJE

8 Ako želite da zaustavite tostiranje, pritisnite tipku .

## VIŠA RAZINA PODIZANJA RUČICE

9 Možete podići ručicu još više, kako biste uklonili male komade.

## ZAMRZNUTI KRUH

10 Ostavite regulator pečenja na vašoj omiljenoj jačini, stavite zamrznuti kruh u prorez, spustite ručicu i pritisnite tipku .

11 Upalit će se indikatorsko svjetlo  i vrijeme tostiranja bit će automatski podešeno kako biste dobili istu razinu pečenja kao i kod nezamrznutog kruha.

## PODGRIJAVANJE TOSTA

12 Podgrijavajte samo jednostavan tost, bez premaza.

## REŠETKA ZA ZAGRIJAVANJE PECIVA

13 Nemojte koristiti rešetku za zagrijavanje peciva za zamrznuta, premazana maslacem, obložena premazom, sleđena ili punjena peciva.

14 Postavite rešetku za zagrijavanje peciva na gornji dio tostera s nožicama unutar proreza.

15 Postavite peciva na rešetku za zagrijavanje.

16 Postavite razinu pečenja na 1 i spustite ručicu.

17 Kad se ručica digne, uklonite podgrijana peciva.

18 Ne dodirujte rešetku grijača jer je vruća.

19 Ako želite koristiti toster na uobičajen način, uklonite rešetku za zagrijavanje peciva.

## ČIŠĆENJE I ODRŽAVANJE

20 Izvucite utikač iz utičnice i ostavite uređaj da se ohladi.

21 Obrišite spoljašnje površine vlažnom krpom.

## ZAŠTITA OKOLIŠA

Da bi se izbjegle štetne posljedice na okoliš i zdravlje zbog opasnih supstanci u električnim i elektronskim proizvodima, svi uređaji obilježeni ovim simbolom ne smiju se zbrinjavati kao nerazvrstani komunalni otpad, već se moraju prikupiti, ponovno koristiti ili reciklirati.

Preberite navodila, jih shranite na varnem in jih predajte skupaj z napravo, če jo posredujete naprej. Pred uporabo odstranite vso embalažo.

## **POMEMBNA VAROVALA**

Sledite osnovnim varnostnim ukrepom, vključno z:

1 To napravo smejo uporabljati otroci, stari najmanj 8 let, in osebe z zmanjšanimi fizičnimi, čutnimi ali duševnimi sposobnostmi ali s pomanjkljivimi izkušnjami in znanjem, če so pri tem pod nadzorom/dobijo navodila in razumejo s tem povezana tveganja.

- Otroci se z napravo ne smejo igrati.
- Otroci ne smejo čistiti in vzdrževati naprave, če niso starejši od 8 let ter pod nadzorom.
- Napravo in kabel varujte pred dosegom otrok, mlajših od 8 let.

2 Te naprave ne smete priključite na časovnik ali sistem za daljinsko upravljanje.

3 Kruh lahko zagori. Naprave ne uporabljajte v bližini ali pod vnetljivimi materiali (npr. zavesami).

 Površine naprave se segrejejo.

4 Odstranite in izpraznite pladenj za drobtine. Obrišite ga z vlažno krpo, potem pa ga znova vstavite v opekač.

5 Če je kabel poškodovan, ga mora zamenjati proizvajalec, njegov servisni zastopnik ali kdo s podobnimi pooblastili, da se prepreči tveganje.

 Naprave ne potaplajte v tekočino.

6 Pri popečenju ali pogrevanju ne uporabite namazanega, pretrganega ali nepravilno oblikovanega kruha.

7 Če se kruh zatakne, opekač odklopite, počakajte, da se ohladi, in previdno odstranite kruh.

8 Naprave ne uporabljajte za nič drugega kot za namene, ki so opisani v teh navodilih.

9 Naprave ne upravljajte, če je poškodovana ali če ne deluje pravilno.

### **samo za gospodinjsko uporabo**

#### **PRED PRVO UPORABO**

Stopnjo zapečenosti nastavite na največjo vrednost (6). Napravo pustite obratovati prazno, da utečete nove grelnike. Pri tem se lahko pojavi neprijeten vonj, vendar naj vas to ne skrbi. Poskrbite, da je soba dobro prezračena.

#### **POPEČENJE KRUHA**

1 Opekač postavite pokonci na stabilno vodoravno površino, ki je odporna proti vročini.

2 Vtič vstavite v električno vtičnico.

3 Nastavite zeleno stopnjo zapečenosti (1 = svetlo, 6 = temno).

4 Kruh postavite v odprtino opekača (največja debelina je 29 mm).

5 Vzvod potisnite do konca navzdol.

\* Vzvod se ne zatakne, če opekač ni priključen na električno energijo.

6 Lučka  se vključi in grelniki se segrejejo.

<b>risbe</b>	3 nastavev zapečenosti	6 ročaj
1 odprtina opekača	4 pladenj za drobtine	7 noge
2 ročica	5 segrevanje štručk	

7 Ko je popečen kruh končan, izskoči.

### **IZMET**

8 Za ustavev pečenja pritisnite gumb .

### **DODATNO DVI GOVANJE**

9 Ročico lahko dvignete še bolj, da odstranite male predmete.

### **ZAMRZNJEN KRUH**

10 Nastavev zapečenosti pustite na najljubši stopnji, vstavite zamrznjen kruh, potisnite vzvod navzdol in se dotaknite gumba .

11 Zasveti lučka , čas popečenja pa se samodejno spremeni tako, da bo kruh zapečen enako, kot če ne bi bil zamrznjen.

### **POGREVANJE POPEČENEGA KRUHA**

12 Nastavite najnižjo nastavitev. Pogrevajte samo čist popečen kruh brez namazov.

### **SEGREVANJE ŠTRUČK**

13 Segrevanja štručk ne uporabljajte za segrevanje zamrznjenih, namazanih, prelitih ali polnjenih štručk.

14 Napravo za segrevanje štručk postavite na opekač z nogami v odprtini.

15 Štručke postavite na vrh naprave za segrevanje štručk.

16 Stopnjo zapečenosti nastavite na 1, nato potisnite vzvod navzdol.

17 Ko se vzvod dvigne, odstranite segrete štručke.

18 Ne dotikajte se žic naprave za gretje štručk, saj so vroče.

19 Pred običajno uporabo opekača odstranite napravi za segrevanje štručk.

### **NEGA IN VZDRŽEVANJE**

20 Odklopite napravo in pustite, da se ohladi.

21 Zunanje površine obrišite z vlažno krpo.

### **ZAŠČITA OKOLJA**



V izogib onesnaževanju okolja in ogrožanju zdravja zaradi nevarnih snovi v električnih ter elektronskih napravah, naprave s to oznako ni dovoljeno zavreči med nesortirane odpadke.

Namesto tega jih je treba oddati na zbirno mesto, znova uporabiti ali reciklirati.

Διαβάστε τις οδηγίες, φυλάξτε τις σε ασφαλές μέρος και σε περίπτωση που δώσετε τη συσκευή σε άλλον χρήστη, δώστε μαζί και τις οδηγίες. Αφαιρέστε όλα τα υλικά συσκευασίας πριν από τη χρήση.

### ΣΗΜΑΝΤΙΚΑ ΜΕΤΡΑ ΑΣΦΑΛΕΙΑΣ

Τηρείτε τα βασικά μέτρα ασφάλειας, συμπεριλαμβανομένων των παρακάτω:

- 1 Η παρούσα συσκευή μπορεί να χρησιμοποιηθεί από παιδιά ηλικίας άνω των 8 ετών και άτομα με μειωμένες σωματικές, αισθητήριες ή διανοητικές ικανότητες ή άτομα που δεν διαθέτουν επαρκή εμπειρία ή γνώση, υπό την προϋπόθεση ότι θα βρίσκονται υπό επίβλεψη ή θα λάβουν σχετικές οδηγίες και κατανοούν τους κινδύνους που ενέχει η χρήση της συσκευής.
  - Τα παιδιά δεν πρέπει να χρησιμοποιούν τη συσκευή ως παιχνίδι.
  - Ο καθαρισμός και η συντήρηση από χρήστη δεν πρέπει να πραγματοποιούνται από παιδιά, εκτός κι αν είναι άνω των 8 ετών και βρίσκονται υπό επίβλεψη.
  - Να διατηρείτε τη συσκευή και το καλώδιο μακριά από παιδιά ηλικίας κάτω των 8 ετών.
- 2 Μη συνδέετε τη συσκευή με χρονοδιακόπτη ή σύστημα τηλεχειρισμού.
- 3 Το ψωμί ενδέχεται να καεί. Μην χρησιμοποιείτε τη συσκευή πλησίον ή κάτω από εύφλεκτα υλικά (π.χ. κουρτίνες).
-  Οι επιφάνειες της συσκευής θερμαίνονται υπερβολικά.
- 4 Αφαιρέστε και αδειάστε το δίσκο για ψίχουλα. Σκουπίστε το με υγρό πανί, στεγνώστε το και στη συνέχεια επανατοποθετήστε το στη φρυγανιέρα.
- 5 Εάν το καλώδιο είναι φθαρμένο, πρέπει να αντικατασταθεί από τον κατασκευαστή, τον αντιπρόσωπό του ή κάποιο εξουσιοδοτημένο πρόσωπο προς αποφυγή κινδύνων.
-  Μη βυθίζετε τη συσκευή σε υγρά.
  - 6 Να μην φρυγανίζετε ούτε να ξαναθερμαίνετε βουτυρωμένες, κομμένες ή παραμορφωμένες φέτες ψωμιού.
  - 7 Εάν το ψωμί σφηνώσει αποσυνδέστε τη φρυγανιέρα από την πρίζα, αφήστε την να κρυώσει και απομακρύνετε προσεκτικά το ψωμί.
  - 8 Μη χρησιμοποιείτε τη συσκευή για οποιονδήποτε σκοπό πέραν αυτού που περιγράφεται στις παρούσες οδηγίες.
  - 9 Μη χρησιμοποιείτε τη συσκευή εάν είναι φθαρμένη ή παρουσιάζει δυσλειτουργίες.

**αποκλειστικά για οικιακή χρήση**

<b>σχέδια</b>	3 επίπεδο φρυγανίσματος	6 χειρολαβή
1 σχισμή φρυγανίσματος	4 δίσκος για ψίχουλα	7 ποδαράκια
2 μοχλός	5 εξάρτημα θέρμανσης για ψωμάκια	

 **ΠΡΙΝ ΑΠΟ ΤΗΝ ΠΡΩΤΗ ΧΡΗΣΗ**

Ρυθμίστε το επίπεδο φρυγανίσματος στο μέγιστο (6). Αφήστε τη συσκευή να λειτουργήσει κενή ώστε να "στρώσουν" τα νέα στοιχεία. Μπορεί να υπάρξει κάποια μυρωδιά, αλλά δεν είναι κάτι ανησυχητικό. Βεβαιωθείτε ότι το δωμάτιο αερίζεται καλά.

 **ΦΡΥΓΑΝΙΣΜΑ ΨΩΜΙΟΥ**

- 1 Τοποθετήστε τη φρυγανιέρα όρθια σε σταθερή, πυράντοχη επιφάνεια.
- 2 Συνδέστε το φις με την πρίζα ρεύματος.
- 3 Ρυθμίστε το επίπεδο φρυγανίσματος στην απαιτούμενη θέση (1 = ελαφρύ ψήσιμο, 6 = μέγιστο ψήσιμο).
- 4 Τοποθετήστε ψωμί στη σπές φρυγανίσματος (μέγιστο πάχος 29 mm).
- 5 Πιέστε πλήρως κάτω το μοχλό.
- \* Εάν η φρυγανιέρα δεν είναι συνδεδεμένη στο ρεύμα, δεν πρόκειται να κλειδώσει κάτω.
- 6 Θα ανάψει η λυχνία  και θα ζεσταθούν τα στοιχεία.
- 7 Όταν ολοκληρωθεί το φρυγάνισμα, το ψωμί θα ανέβει προς τα πάνω.



 **ΕΚΤΙΝΑΞΗ**

- 8 Για να διακόψετε το φρυγάνισμα, πατήστε το κουμπί .

 **ΕΠΙΠΛΕΟΝ ΑΝΥΨΩΣΗ**

- 9 Μπορείτε να σηκώσετε κι άλλο τον μοχλό, για να αφαιρέσετε μικρά αντικείμενα.

 **ΚΑΤΕΨΥΓΜΕΝΟ ΨΩΜΙ**

- 10 Αφήστε το επίπεδο φρυγανίσματος στην αγαπημένη σας ρύθμιση, εισαγάγετε το κατεψυγμένο ψωμί, κατεβάστε το μοχλό και στη συνέχεια πατήστε το κουμπί .
- 11 Η λυχνία  ανάβει και ο χρόνος φρυγανίσματος αλλάζει αυτομάτως ώστε να έχετε το ίδιο επίπεδο φρυγανίσματος όπως και με το νωπό ψωμί.

 **ΑΝΑΘΕΡΜΑΝΣΗ ΦΡΥΓΑΝΙΩΝ**

- 12 Χρησιμοποιήστε τη χαμηλότερη ρύθμιση. Να αναθερμαίνετε μόνο απλό ψωμί χωρίς βούτυρο.

 **ΕΞΑΡΤΗΜΑ ΘΕΡΜΑΝΣΗΣ ΓΙΑ ΨΩΜΑΚΙΑ**

- 13 Μη χρησιμοποιείτε το εξάρτημα για να θερμάνετε κατεψυγμένα, βουτυρωμένα ψωμάκια ή με επικάλυψη ή γέμιση.
- 14 Τοποθετήστε το εξάρτημα για ψωμάκια στο πάνω μέρος της φρυγανιέρας με τα σκέλη μέσα στη σχισμή.
- 15 Τοποθετήστε τα ψωμάκια στο πάνω μέρος του εξαρτήματος.
- 16 Ρυθμίστε το επίπεδο φρυγανίσματος 1 και στη συνέχεια κατεβάστε το μοχλό.
- 17 Όταν ο μοχλός αναπηδήσει απομακρύνετε τα ζεσταμένα ψωμάκια.
- 18 Μην αγιάζετε τα σύρματα του εξαρτήματος – είναι καυτά.
- 19 Αφαιρέστε το εξάρτημα πριν χρησιμοποιήσετε τη φρυγανιέρα κανονικά.
-  **ΦΡΟΝΤΙΔΑ ΚΑΙ ΣΥΝΤΗΡΗΣΗ**
- 20 Βγάλτε το βύσμα της συσκευής από την πρίζα και αφήστε την να κρυώσει.
- 21 Σκουπίστε τις εξωτερικές επιφάνειες με ένα υγρό πανί.



 **ΠΡΟΣΤΑΣΙΑ ΤΟΥ ΠΕΡΙΒΑΛΛΟΝΤΟΣ**

 Προς αποφυγή περιβαλλοντικών προβλημάτων και προβλημάτων υγείας λόγω επικίνδυνων ουσιών από ηλεκτρικές και ηλεκτρονικές συσκευές, οι συσκευές με αυτό το σύμβολο δεν θα πρέπει να απορρίπτονται με τα λοιπά οικιακά απορρίμματα, αλλά να ανακτώνται, να επαναχρησιμοποιούνται ή να ανακυκλώνονται.

A használati utasítást olvassa el és őrizze meg; és adja tovább a készülékkel együtt, ha azt továbbadja. Használat előtt teljes egészében távolítsa el a csomagolást.

## FONTOS ÓVINTÉZKEDÉSEK

Kövesse az alábbi alapvető biztonsági óvintézkedéseket:

- 1 Az eszközt 8 éves (vagy idősebb) gyermekek és csökkent fizikai, érzékszervi vagy mentális képességekkel rendelkező vagy tapasztalatlan személyek csak felügyelet alatt/mások utasításainak megfelelően és csak akkor használhatják, ha tisztában vannak a használatból eredő kockázatokkal.
    - Gyermekek nem játszhatnak az eszközzel.
    - A készülék tisztítását és karbantartását gyermekek csak felügyelet alatt és csak akkor végezhetik, ha 8 évesnél idősebbek.
    - Tartsa az eszközt és a kábelt 8 éven aluli gyermekektől elzárva.
  - 2 Ne csatlakoztassa a készüléket időzítő kapcsolóhoz vagy távvezérlésű rendszerhez.
  - 3 A kenyér megéghet. Ne használja a készüléket gyúlékony anyagok (pl. függönyök) közelében vagy alatt.
-  A készülék felületei felforrósodnak.
- 4 Vegye le és ürítse ki a morzsa tálcát. Egy nedves ronggyal törölje le, szárítsa meg, azután tegye vissza a pirítóba.
  - 5 Ha a kábel megrongálódott, ki kell cseréltetni a gyártóval, egy szerviz munkatársával vagy egy hasonlóan szakképzett személlyel, hogy elkerülje a veszélyeket.
-  Ne merítse a készüléket folyadékba.
- 6 Ne pirítson vagy melegítsen fel újra "megvajazott", szétesett vagy alakatlan kenyérszeletet.
  - 7 Ha a kenyér beszorul, húzza ki a konnektorból a pirítót, hagyja lehűlni, majd óvatosan vegye ki a kenyeret.
  - 8 A készüléket az utasításokban leírtakon kívül más célra ne használja.
  - 9 Ne működtesse a készüléket, ha az megrongálódott vagy hibásan működik.

### csak háztartási használatra

## AZ ELSŐ HASZNÁLAT ELŐTT

Állítsa be a maximális pirító fokozatot (6). Működtesse üresen a készüléket, hogy az új alkatrészeket bejárassa. Lehet, hogy egy kis szagot érez, de emiatt nem kell aggódnia. Gondoskodjon a helyiség megfelelő szellőzéséről.

## KENYÉRPIRÍTÁS

- 1 Állítsa a kenyérpirítót egy szilárd, sík, hőálló felületre.
  - 2 Tegye be a dugót a csatlakozó aljzatba.
  - 3 Fordítsa a pirítás-szabályozót a megfelelő fokozatra (1 = világos, 6 = sötét).
  - 4 Tegye be a (maximum 29 mm vastag) kenyeret a pirító nyílásba.
  - 5 Nyomja le teljesen a kart.
-  Csak akkor záródik le, ha a pirítóst áram alá helyezték.

<b>rajzok</b>	3 pirítás-szabályozó	6 fogantyú
1 pirító nyílás	4 morzsa tálca	7 lábak
2 kar	5 zsemlemelegítő	

6 A ▲ jelzőfény kigyullad és a fűtőszálak felmelegednek.

7 Amikor kész, a pirítós felemelkedik.

### ▲ KIDOBÁS

8 Nyomja meg a ▲ gombot a pirítás leállításához.

### ⬆️ EXTRA KIEMELÉS

9 Tovább emelheti a kart a kis elemek eltávolításához

### ❄️ FAGYASZTOTT KENYÉR

10 Hagyja a pirítás szabályozót a kedvenc fokozatán, tegye be a fagyasztott kenyeret, engedje le a kart, azután érintse meg a ❄️-t.

11 A ❄️ fény kigyullad, és a pirítási idő automatikusan módosul, hogy ugyanolyan fokú pirítást érjen el, mint a nem fagyasztott kenyér esetében.

### 👤 PIRÍTÓS ÚJRAMELEGÍTÉSE

12 Használja a legalacsonyabb fokozatot. Csak sima, vajzatlan pirítóst melegítsen újra.

### 🍞 ZSEMLEMELEGÍTŐ

13 Ne használja a zsemlemelegítőt fagyasztott, vajas, bevont, mázas vagy töltött zsemlek melegítésére.

14 Tegye a zsemlemelegítőt a pirító tetejére, úgy, hogy a lábak a nyílásba kerüljenek.

15 Tegye a zsemleket a zsemlemelegítő tetejére.

16 Állítsa az 1-es pirító fokozatra, majd engedje le a kart.

17 Amikor a kar felemelkedik, vegye ki a felmelegített zsemleket.

18 Ne érjen a zsemlemelegítő rácsaihoz, mert azok forrók.

19 Vegye ki a zsemlemelegítőt, mielőtt a pirítást rendszeren használná.

### 👁️ ÁPOLÁS ÉS KARBANTARTÁS

20 Húzza ki a készüléket a konnektorból és hagyja kihűlni.

21 Tisztítsa meg a külső felületeket egy nedves ronggyal.



### 🚫 KÖRNYEZETVÉDELEM

Hogy elkerülje az elektromos és elektronikus termékekben levő veszélyes anyagok által okozott környezeti és egészségügyi problémákat, az ilyen jellel jelölt készülékeket nem szabad a szét nem válogatott városi szemétbe tenni, hanem össze kell gyűjteni, újra fel kell dolgozni és újra kell hasznosítani.

Talimatları okuyun, güvenli bir yerde saklayın, cihazın el değiştirmesi halinde cihazla birlikte aktarın. Kullanmadan önce cihazın tüm ambalajını çıkarın.

## ÖNEMLİ GÜVENLİK KURALLARI

Aşağıdakiler dahil, tüm temel güvenlik önlemlerini izleyin:

- 1 Bu cihaz, 8 yaş ve üzeri çocuklar ve yetersiz fiziksel, duyuumsal veya zihinsel kapasitelere sahip veya deneyim ve bilgisi bulunmayan kişiler tarafından, sadece denetim/talimat altında olmaları ve içerilen tehlikeleri anlamaları kaydıyla kullanılabilir.
- Çocuklar cihazla oyun oynamamalıdır.
- Temizlik ve kullanıcı bakımı işlemleri, 8 yaşın üzerinde ve denetim altında olmadıkları takdirde, çocuklar tarafından gerçekleştirilmemelidir.
- Cihazı ve kablosunu 8 yaşın altındaki çocuklardan uzak tutun.
- 2 Cihazın bağlantılarını, bir zamanlayıcı veya uzaktan kumanda sistemi üzerinden kurmayın.
- 3 Ekmeğiniz herhangi bir nedenle alev alabilir. Cihazı tutuşabilir maddelerin (örn. perdeler) yanında veya altında kullanmayın.
-  Cihazın yüzeyleri çok ısınabilir.
- 4 Kırıntı tepsisini çıkarın ve boşaltın. Tepsiyi nemli bir bezle silin, kurulayın ve cihaz içindeki yerine takın.
- 5 Hasarlı elektrik kabloları, güvenlik açısından sadece üretici, üreticinin yetkili servisleri veya benzer niteliklere sahip kişiler tarafından değiştirilmelidir.
-  Cihazı sıvıya batırmayın.
- 6 "Yağlanmış", parçalanmış veya şekilsiz ekmeği kızartmayın veya yeniden ısıtmayın.
- 7 Ekmeği sıkıştığı takdirde, ekmeği kızartma makinesinin fişini prizden çekin, soğumasını bekleyin ve ekmeği dikkatle çıkarın.
- 8 Cihazı, bu talimatlarda belirtilenler dışında bir amaçla kullanmayın.
- 9 Hasarlı veya arızalı cihazları çalıştırmayın.

### sadece ev içi kullanım

## İLK KULLANIMDAN ÖNCE

Kızartma seviyesini maksimuma ayarlayın (6). Parçalarını dayanıklı kılmak için cihazı ilk olarak içi boş durumda çalıştırın. İlk çalıştırmada biraz koku olabilir, endişelenmeyin. Cihazın çalıştırıldığı alanı iyice havalandırın.

## EKMEK KIZARTMA

- 1 Ekmeği kızartma makinesini sağlam, düz, ısı geçirmez bir zemin üzerine, dik konumda oturtun.
- 2 Cihazın fişini, elektrik prizine takın.
- 3 Kızartma kumandasını istediğiniz ayara getirin (1 = hafif, 6 = kuvvetli).
- 4 Ekmeği, kızartma bölmesine yerleştirin (maksimum kalınlık 29 mm).
- 5 Çalıştırma kolunu aşağıya doğru bastırın.
- \* Cihaz elektriğe bağlı olmadığı sürece kol, aşağı konumda kilitlenmeyecektir.



<b>çizimler</b>	3 kızartma kontrolü	6 sap
1 kızartma bölmesi	4 kısıntı tepsisi	7 ayaklar
2 çalıştırma kolu	5 çörek ısıtıcı	

6 ▲ lambası yanacak ve ısıtma elemanları ısınmaya başlayacaktır.

7 Ekmek, kızardığında yukarı çıkacaktır.

### ▲ ÇIKARMA

8 Kızartmayı durdurmak için ▲ düğmesine basın.

### 👆 EKSTRA KALDIRMA

9 Küçük parçaları almak için, çalıştırma kolunu daha da yukarı kaldırabilirsiniz.

### ✳ DONDURULMUŞ EKMEKLER

10 Kızartma kumandasını istediğiniz ayarda bırakın, donmuş ekmeği bölmeye yerleştirin, çalıştırma kolunu aşağıya doğru bastırın, ardından ✳ düğmesine dokununuz.

11 ✳ lambası yanacak ve kızartma süresi, dondurulmamış ekmekle aynı kızartma düzeyini sağlamak üzere otomatik olarak değişecektir.

### 👆 TEKRAR ISITMA

12 En düşük ayarı kullanın. Sadece sade, "üzerine herhangi bir gıda sürülmemiş" ekmek dilimlerini ısıtın.

### 👆 ÇÖREK ISITICI

13 Çörek ısıtıcıyı dondurulmuş, üzerine yağ, reçel, vb. sürülmüş, üzeri krema, vb. ile kaplanmış, buzlu veya içi peynir, reçel, vb. ile doldurulmuş çörek, kurabiye, vb. yiyecekleri ısıtmak için kullanmayın.

14 Çörek ısıtıcıyı, ayakları bölmenin içinde kalacak şekilde, ekmek kızartma makinesinin üzerine yerleştirin.

15 Çörekleri, çörek ısıtıcının üzerine yerleştirin.

16 Kızartma seviyesini 1'e getirin ve çalıştırma kolunu aşağı indirin.

17 Çalıştırma kolu yukarı fırladığında, ısınan çörekleri alabilirsiniz.

18 Çörek ısıtıcının tellerine dokunmayın, sıcaktır.

19 Çörek ısıtıcıyı, ekmek kızartma makinesini normal şekilde kullanmaya başlamadan önce çıkarın.

### 👁 TEMİZLİK VE BAKIM

20 Cihazın fişini prizden çekin ve soğumaya bırakın.

21 Cihazın dış yüzeyini nemli bir bezle silin.

### 🗑 ÇEVRE KORUMA

Elektrikli ve elektronik cihazlardaki tehlikeli maddelerin neden olduğu çevre ve sağlık sorunlarını önlemek amacıyla bu simge ile işaretlenen cihazlar, genel atık konteynerlerine değil, geri dönüşüm konteynerlerine bırakılmalıdır.

Bakanlıkça tespit ve ilan edilen kullanım ömrü 7 yıldır

Taşıma ve nakliye sırasında dikkat edilecek hususlar :

Ürünü düşürmeyiniz

Darbelerle maruz kalmamasını sağlayınız



Cihazı nakliye sırasında orijinal ambalajında taşıyınız.

Citiți instrucțiunile, păstrați-le într-un loc sigur; dacă dați aparatul altcuiva, nu uitați să dați și instrucțiunile. Îndepărtați toate ambalajele înainte de folosire.



## **PREVEDERI IMPORTANTE DE SIGURANȚĂ**

Respectați măsurile de siguranță de bază, inclusiv:



- 1 Aparatul poate fi folosit de copii în vârstă de 8 ani sau mai mari și de către persoane cu capacități fizice, senzoriale sau mentale reduse sau lipsă de experiență și cunoștințe dacă sunt supravegheați/instruiți și înțeleg pericolele la care se supun.
    - Copiii nu trebuie să se joace cu aparatul.
    - Curățarea și utilizarea de către utilizator nu trebuie efectuate de copii decât dacă aceștia au peste 8 ani și sunt supravegheați.
    - Nu lăsați aparatul și cablul la îndemâna copiilor sub 8 ani.
  - 2 Nu conectați aparatul prin intermediul unui sistem cu temporizator sau cu comandă de la distanță.
  - 3 Este posibil ca pâinea să se ardă. Nu folosiți aparatul lângă sau sub materiale inflamabile (spre ex., perdele).
-  Suprafețele aparatului se vor încinge.
- 4 Scoateți și goliți tava pentru firmituri. Ștergeți cu o cârpă umedă, uscați, apoi reasezați-o în prăjitor.
  - 5 În cazul în care cablul este deteriorat, trebuie înlocuit de către fabricant, agentul de service sau orice altă persoană calificată, pentru a evita accidentele.
-  Nu introduceți aparatul în lichid.
- 6 Nu prăjiți sau reîncălziți pâine „unsă cu unt”, ruptă sau cu forme ciudate.
  - 7 Dacă pâinea rămâne blocată, scoateți prăjitorul din pâine, lăsați-l să se răcească și scoateți pâinea.
  - 8 Nu folosiți aparatul în niciun alt scop decât cel descris în aceste instrucțiuni.
  - 9 Nu operați aparatul dacă este stricat sau nu funcționează corect.

### **exclusiv pentru uz casnic**

#### **ÎNAINTE DE PRIMA UTILIZARE**

Reglați nivelul de prăjire la maxim (6) Operați aparatul gol, pentru a încălzi noile elemente. S-ar putea să miroasă puțin, însă nu vă îngrijorați. Asigurați-vă că începerea este bine ventilată.

#### **PRĂJIREA PÂINII**

- 1 Așezați prăjitorul de pâine pe verticală, pe o suprafață stabilă, nivelată, termorezistentă.
  - 2 Băgați întrerupătorul în priză.
  - 3 Comutați butonul de comandă de prăjire la nivelul necesar (1 = mic, 6 = mare).
  - 4 Puneți pâinea în fanta pentru prăjire (grosime maximă 29mm).
  - 5 Apăsați în jos complet mânerul.
-  Nu se va bloca decât dacă prăjitorul este conectat la o sursă de curent.
- 6 Becul  se va aprinde, iar elementele se vor încălzi.
  - 7 Când este gata, pâinea va ieși.

<b>schife</b>	3 comandă de prăjire	6 mâner
1 fantă pentru prăjire	4 tavă pentru firmături	7 picioruș
2 levier	5 încălzitor chifle	

### EJECTARE

8 Pentru a opri prăjirea, apăsați butonul .

### RIDICARE SUPLIMENTARĂ

9 Puteți ridica levierul mai mult, pentru a scoate feliile mai mici.

### PÂINE CONGELATĂ

10 Настройте бутона за избор на степента на препичане на желаното ниво, поставете замразената филия, спуснете ръчката и докоснете .

11 Lumina  se va aprinde, iar timpul de prăjire se va modifica automat pentru a oferi același nivel de prăjire pe care îl obțineți cu pâinea necongelată.

### REÎNCĂLZIREA PÂINII PRĂJITE

12 Folosiți setarea cea mai mică. Reîncălziți doar pâine prăjită simplă, fără unt.

### ÎNCĂLZITOR CHIFLE

13 Nu folosiți încălzitorul pentru chifle pentru a încălzi chifle congelate, unse cu unt, cu crustă, înghețate sau umplute.

14 Așezați încălzitorul pentru chifle în partea superioară a prăjitorului, cu piciorușele în fantă.

15 Așezați chiflele pe încălzitorul pentru chifle.

16 Setați nivelul de prăjire la 1, apoi coborâți mânerul.

17 Când mânerul se ridică, luați chiflele încălzite.

18 Nu atingeți firele încălzitorului pentru chifle - sunt fierbinți.

19 Înainte de a folosi prăjitorul în mod normal, scoateți încălzitorul pentru chifle.

### ÎNGRIJIRE ȘI ÎNTREȚINERE

20 Scoateți aparatul din priză și lăsați-l să se răcească.

21 Ștergeți suprafețele exterioare cu o cârpă umedă.



### PROTEJAREA MEDIULUI

Pentru a evita probleme de mediu și sănătate cauzate substanțele periculoase din aparatele electrice și electronice, aparatele marcate cu acest simbol nu trebuie aruncate direct la gunoi, ci trebuie recuperate, refolosite sau reciclate.

Прочетете инструкциите, запазете ги и ги предавайте, ако предавате и уреда. Отстранете всички опаковки преди употреба.

## **ВАЖНИ ПРЕДПАЗНИ МЕРКИ**

Следвайте основните мерки за безопасност, включително:

- 1 Този уред може да се използва от деца над 8-годишна възраст, както и от хора с ограничени физически, сетивни или умствени способности, или липса на опит и познания, ако са наглеждани/инструктирани и разбират опасностите.
    - С уреда не трябва да играят деца.
    - Почистването и поддръжката не трябва да се извършват от деца, освен ако те не са над 8-годишна възраст и някой ги наглежда.
    - Пазете уреда и кабела от деца под 8-годишна възраст.
  - 2 Не свързвайте уреда чрез таймер или система за дистанционно управление.
  - 3 Хлябът може да се запали. Не ползвайте уреда близо до или под запалими материали (напр. пердета).
-  Повърхността на уреда ще се нагорещи.
- 4 Извадете и изпразнете тавичката за трохи. Почистете я с влажна кърпа, подсушете я и отново я поставете в тостера.
  - 5 Ако кабелът е повреден, той трябва да се подмени от производителя, негов представител за сервизно обслужване или друго квалифицирано за тази цел лице, за да се избегне всякакъв риск.
-  Не потапяйте уреда в течност.
- 6 Не препичайте или претопляйте „намазани с масло“, разкъсани или безформени филии хляб.
  - 7 Ако хлябът заседне в уреда, изключете уреда, оставете го да се охлади и внимателно извадете хляба.
  - 8 Не използвайте уреда за други цели, освен тези, описани в настоящите инструкции.
  - 9 Не използвайте уреда, ако е повреден или не работи изрядно.

### **само за домашна употреба**

#### **ПРЕДИ ПЪРВОНАЧАЛНО ИЗПОЛЗВАНЕ**

Задайте максимална степен на препичане (6). Задействайте уреда празен, за да обработите новите нагреватели. Това може да предизвика миризма, но тя не трябва да Ви безпокои. Уверете се, че помещението е добре вентилирано.

#### **ПРЕПИЧАНЕ НА ХЛЯБ**

- 1 Разположете тостера в изправено положение на твърда, равна, топлоустойчива повърхност.
- 2 Включете щепсела в захранващия контакт.

<b>илюстрации</b>	3 бутон за избор на степента на препичане	6 дръжка
1 процеп на тостер	4 тавичка за трохи	7 крачета
2 ръчка	5 стойка за затопляне на кифлички	

3 Настройте бутона за избор на степента на препичане на необходимото ниво (1 = слабо, 6 = силно).

4 Поставете филията в процепа на тостера (максимална дебелина 29 mm).

5 Натиснете ръчката надолу до крайна степен.

✱ Тя ще се застопори в долна позиция, само ако тостерът е включен в електрическата мрежа.

6 Лампичката на бутон ▲ ще светне и нагревателите ще се нагорещат.

7 Когато е готова, препечената филийка ще изскочи.

### ▲ БУТОН ЗА ИЗВАЖДАНЕ

8 За да прекъснете препичането, натиснете бутон ▲.

### 📏 ДОПЪЛНИТЕЛНО ИЗДИГАНЕ

9 Можете да повдигнете ръчката още, за да премахнете малките елементи.

### ✱ ЗАМРАЗЕН ХЛЯБ

10 Настройте бутона за препичане на желаното ниво, поставете замразената филия, спуснете ръчката и докоснете ✱.

11 Лампичката ✱ ще светне и времето за препичане автоматично ще се промени, за да се получи същата степен на препичане, както с незамразен хляб.

### 👤 ЗАТОПЛЯНЕ НА ВЕЧЕ ПРЕПЕЧЕНИ ФИЛИИ

12 Използвайте най-ниската степен. Можете да затопляте само чисти, т.е. без масло препечени филии.

### 👤 СТОЙКА ЗА ЗАТОПЛЯНЕ НА КИФЛИЧКИ

13 Не използвайте стойката за кифлички за затопляне на замразени кифлички или такива с глазура, със захар, намазани с масло или с пълнеж.

14 Поставете стойката за затопляне на кифлички в горната част на тостера, като крачетата влязат в процепа.

15 Поставете кифличките върху стойката за затопляне.

16 Задайте степен на препичане 1, след което спуснете ръчката.

17 Когато ръчката изскочи нагоре, отстранете затоплените кифлички.

18 Не докосвайте жиците на стойката за затопляне – те са горещи.

19 Преди да преминете към нормална употреба на тостера, отстранете стойката за затопляне на кифлички.

### 👁 ГРИЖИ И ПОДДРЪЖКА

20 Изключете уреда от контакта и го оставете да изстине.

21 Почистете външните повърхности с влажна кърпа.

### ⚠ ОПАЗВАНЕ НА ОКОЛНАТА СРЕДА

За да се избегнат екологични и здравни проблеми поради наличие на опасни субстанции в електрическите и електронни стоки, уредите, обозначени с този символ, не трябва да се изхвърлят заедно с несортирани общински отпадъци, а следва да се върнат обратно, да се използват отново или рециклират.

## تحميص الخبز

- 1 تثبت المحمص بشكل عمودي على سطح مستو مقاوم للحرارة.
- 2 أوصل قابس الجهاز بالتيار الكهربائي.
- 3 دُر عجلة المستوى للمحمّص إلى الحدّ المطلوب (1 = تحميص قليل، 6 = تحميص كثير)
- 4 ضع الخبز في فتحة التحميص (أقصى سمك 29 ملم).
- 5 أنزل العتلة تماما.
- 6 تضى اللبية،  وتسخن المواد.
- 7 بعد الانتهاء تعود العتلة إلى موضعها وتنطفئ أجزاء الجهاز.



## الدفع / الأخراج

- 8 من أجل إيقاف المحمص، اضغط على زرّ .

## الرفع الإضافي

- 9 يمكنك رفع الذراع أكثر لإزالة العناصر الصغيرة.

## الخبز المجمّد

- 10 اختر مستوى التحميص وأدخل الخبز المجمّد، أنزل العتلة واضغط على زرّ .
- 11 تضى اللبية ، ووقت التحميص يتغير بشكل أوتوماتيكي لكي يمنح الخبز المجمّد نفس مستوى تحميص الخبز العادي.

## إعادة تسخين الخبز المحمص

- 12 استخدم أقل إعداد.
- 13 يُسخن الخبز العادي فقط بدون زبدة.

## مدفئة الكعك

- 14 لا تستخدم مدفئة الكعك لتدفئة الكعك المجمّد أو الكعك المغطى بالزبد أو الكعك المغلف أو المثلج أو المحشور.
- 15 ضع مدفئة الكعك على رأس المحمصة مع جعل القدمين داخل الفتحة.
- 16 ضع مدفئة الكعك على رأس المحمصة.
- 17 اضبط مستوى الإنضاج على 1 ثم قم بخفض الذراع.
- 18 أخرج مدفئة الكعك عند ظهور الذراع.
- 19 لا تلمس أسلاك مدفئة الكعك - فسوف تكون ساخنة.
- 20 أخرج مدفئة الكعك قبل استخدام المحمصة بشكل طبيعي.

## العناية والصيانة

- 21 افصل الجهاز واتركه يبرد.
- 22 نظف الجزء الخارجي من الجهاز بقطعة قماش رطبة مع شيء من الصابون في حالة الضرورة.

## رمز سلة المهملات على العجلة

لتجنب المشاكل البيئية والصحية بسبب المواد الخطرة في المعدات الكهربائية والإلكترونية، يجب عدم التخلص من الأجهزة المميزة بهذا الرمز مع نفايات البلدية غير المصنفة ولكن استعادتها أو إعادة استخدامها أو إعادة تدويرها.

الرسومات	3 مستوى التحميص	6 مقبض
1 فتحة التحميص	4 صينية الفتات	7 أقدام
2 ذراع	5 مدفئة الكعك	

اقرأ التعليمات واحفظها في مكان آمن. في حالة اهداء الجهاز لشخص آخر ارفق معه التعليمات. يجب ازالة جميع الأغلفة قبل الاستعمال.

### ⊠ إجراءات أمان ضرورية

يجب اتخاذ اجراءات الأمان الأساسية التالية:

- 1 يمكن استخدام هذا الجهاز بواسطة الأطفال الذين تتراوح أعمارهم من 8 سنوات فما فوق والأشخاص ذوي القدرات الجسدية أو الحسية أو العقلية المنخفضة أو عديمي الخبرة والمعرفة إذا تم الإشراف عليهم/تعليمهم ويفهمون المخاطر المعنية.
  - يجب ألا يعبث الأطفال بالجهاز.
  - يجب عدم قيام الأطفال بالتنظيف والصيانة إلا إذا كانوا أكبر من 8 سنوات مع الإشراف عليهم.
  - اجعل الجهاز والكمالات بعيدا عن متناول الأطفال دون سن 8 سنوات.
  - 2 لا تقم بتوصيل الجهاز عبر جهاز توقيت أو نظام تحكم عن بعد.
  - 3 يمكن للخبز أن يحترق. لا تضع الجهاز تحت أو قريبا من الستائر أو أية مواد قابلة للاشتعال وراقبه ما دام ساخنا.
  - ⚠ سوف تصبح أسطح الجهاز ساخنة.
  - 4 أخرج صينية الفتات وأفرغ محتوياتها.
  - 5 نظفها بقطعة قماش رطبة وجففها وأعدّها إلى مكانها في المحمّص.
  - 6 إذا كان السلك متضررا فاطلب استبداله في الشركة المصنعة في مكتبها للبيع أو عن طريق مهنيّ محترف، لمنع أي حادث ممكن.
  - ⊘ لا تغمر الجهاز في سائل.
  - 7 لا تقم بتحميمص أو تسخين خبز "مدهون بالزبدة" أو متشقّق أو مشوه.
  - 8 في حالة استعصاء اخراج الخبز، افصل الجهاز عن التيار واتركه يبرد، ثم أخرج الخبز بحذر. لا تستخدم مادة حادة حيث يمكنها أن تضر الأجزاء.
  - 9 لا تستخدم الجهاز لأغراض غير مقررة في التعليمات.
  - 10 لا تستخدم الجهاز إذا كان تالفا أو لا يعمل بصورة صحيحة.

### للإستعمال المنزلي فقط

### ⚠ قبل الإستعمال للمرة الأولى

- ضع مستوى المحمّص في الحد الأعلى (6)
- شغل الجهاز فارغا لكي تصبح جميع الأجزاء الجديدة فاعلة.
- يؤدي هذا الأمر إلى خروج رائحة قوية، ولكن لا تقلق. تأكد فقط من أن الغرفة فيها تهوية جيدة.

21391-56 220-240V~50/60Hz 1000Watts

21391-56 220-240В~50/60Гц 1000 Вт

552-574