



Russell Hobbs



- GB
- DE
- FR
- NL
- IT
- ES
- PT
- DK
- SE
- NO
- FI
- RU
- CZ
- SK
- PL
- HR
- SI
- GR
- HU
- TR
- RO
- BG
- AE

25270-56

 www.russellhobbs.com

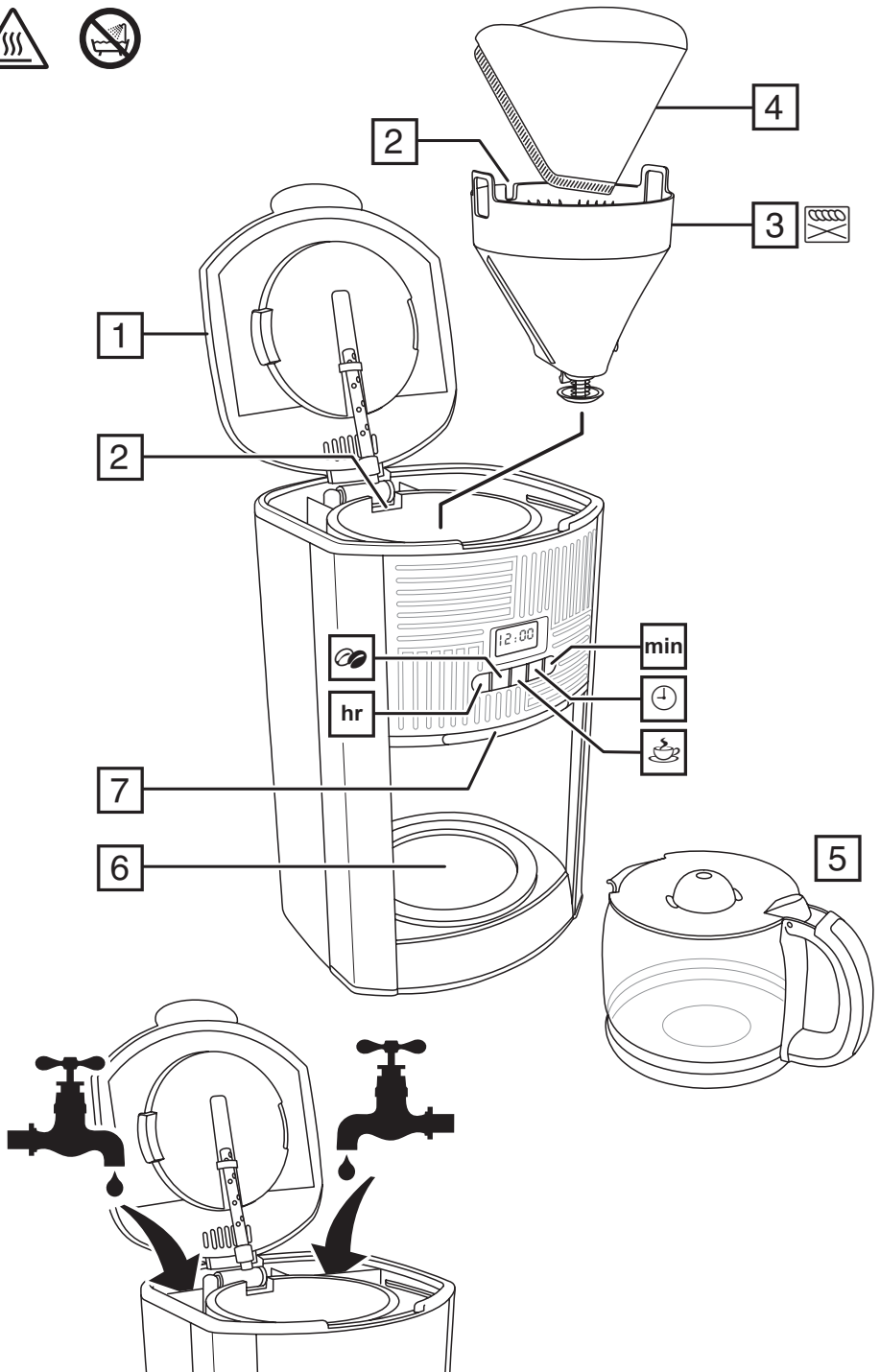

Read the instructions, keep them safe, pass them on if you pass the appliance on. Remove all packaging before use.



IMPORTANT SAFEGUARDS

Follow basic safety precautions, including:

This appliance can be used by children aged from 8 years and above and persons with reduced physical, sensory or mental capabilities or lack of experience and knowledge if they have been supervised/instructed and understand the hazards involved.

Children shall not play with the appliance.

Cleaning and user maintenance shall not be done by children unless they are older than 8 and supervised.

Keep the appliance and cable out of reach of children under 8 years.

Misuse of the appliance may cause injury.

 The surfaces of the appliance will get hot. Residual heat will keep the surfaces hot after use. If the cable is damaged, it must be replaced by the manufacturer, its service agent, or someone similarly qualified, to avoid hazard.

The surface of the heating element is subject to residual heat after use.

Use the appliance according to these instructions. Any misuse may cause potential injury, electric shock or other hazards.

This appliance can be used by persons with reduced physical, sensory or mental capabilities or lack of experience and knowledge if they have been given supervision or instruction concerning use of the appliance in a safe way and understand the hazards involved.

This appliance is intended to be used in household and similar applications such as:

- staff kitchen areas in shops, offices and other working environments;
- by clients in hotels, motels and other residential type environments;
- bed and breakfast type environments;
- farm houses.
-  Do not use this appliance near bathtubs, showers, basins or other vessels containing water.
- Sit the appliance on a stable, level, heat-resistant surface.
- Don't use the appliance for any purpose other than those described in these instructions.
- Don't use the appliance if it's damaged or malfunctions.

PARTS

- | | |
|-----------------------------------|---|
| 1. Lid | 5. Carafe |
| 2. Slot | 6. Hotplate |
| 3. Filter holder | 7. Status light |
| 4. Paper filter #4 (not supplied) |  Dishwasher - top rack |

BEFORE USING FOR THE FIRST TIME

Fill the reservoir to the **max** mark, and run the appliance without coffee.

FILLING

1. Remove the carafe from the hotplate.
 2. Open the lid.
 3. Fill the reservoir with the exact amount of water required. Note that the brewing process will use all of the water that you put in the reservoir.
 4. Make sure that the filter holder is pressed down all the way into position. It will click when correctly installed.
 5. Put a #4 paper filter into the filter holder.
 6. The reservoir is calibrated to give 12 large cups (at 125ml per cup) and 18 small cups (at 83ml per cup). For each large cup, add 6g of ground filter coffee and for each small cup add 4g.
 7. Close the lid.
 8. Replace the carafe on the hotplate.
-

SET THE CLOCK



It isn't necessary to set the clock to use your coffee maker but you will need to set it if you want to use the timer functions.





1. Put the plug into the power socket.
 2. Use the **hr** and **min** buttons to set the correct time in 24 hour format.
 - The clock will retain its settings until the coffee maker is unplugged.
-

COFFEE STRENGTH

Pressing the  button will make the brewed coffee slightly stronger. You can also use it if you are only brewing a partial carafe of coffee (i.e. not completely filling the reservoir). Your coffee maker will then alter the brewing process so your coffee will have about the same strength as it would if you had made a full carafe.

MAKING COFFEE

Note: If you want to use the coffee strength feature press the  button before pressing the  button. The  button will light up.

1. Press the  button – the  icon will appear on the display. The  button will light up.
 2. Shortly afterwards, coffee will start to drip into the carafe.
 3. If you want to stop the coffee maker while it's brewing, press the  button.
 4. Once brewed, the hotplate will keep the carafe warm for up to 40 minutes.
-

STATUS LIGHT

The status light will operate as follows:

Brewing	Flashes slowly
Keep warm	Stays lit
Last 10 minutes of keep warm	Flashes quickly

USING THE TIMER

Note: Make sure the clock is set to the correct time. Use the **hr** and **min** buttons.

1. Set the timer to the time you want to start brewing.
 - a) Press the  button.
 - b) Use the **hr** and **min** buttons to set the time you want brewing to start.
-

If you don't press either the **hr** or **min** buttons within 5 seconds, the coffee maker will revert to "normal", and the current time will show. Press the \oplus button to start again.

2. When the time is programmed, press the  button. The \oplus button will light up and the \oplus icon will appear on the display. Your coffee maker is now set to make coffee at the selected time.
3. If you want to use the coffee strength feature when using the timer, press the  button now. The  button will light up.
 - If you want to cancel the timer before brewing has started, press the  button.
 - If you want to stop the coffee maker while it's brewing, press the  button.

KEEP WARM/AUTO SHUT-OFF

1. Your coffee maker will keep the coffee warm for about 40 minutes.
2. 40 minutes after brewing your coffee maker will shut down and the time of day will be displayed.
3. To wake the appliance, press the **min** button.

A QUICK CUP

If you want a quick cup of coffee before the brewing cycle has finished:

1. You can remove the carafe at any time. The non-drip valve will prevent coffee dripping on to the hotplate.
2. To prevent the filter holder overflowing, replace the carafe on the hotplate within about 20 seconds.
3. When you replace the carafe on the hotplate the non-drip valve opens to let any remaining coffee through.

CARE AND MAINTENANCE

1. Unplug the appliance and let it cool.
 2. Tip the contents of the filter holder into the bin.
 3. Wipe all surfaces with a clean damp cloth.
 4. Press the lever at the rear of the carafe lid, above the handle, to open the carafe lid.
 5. Hand wash the carafe and filter holder.
 6. Replace the filter holder. Make sure that the filter holder is pressed down all the way into position. It will click when correctly installed.
 7. Close the lid, and press down to lock it.
-  You may wash these parts in the top rack of a dishwasher.

DESCALING

- After 60 brewing cycles, the display will show **CL**, to indicate that the appliance needs descaling.
- To turn this function off, press the  and \oplus buttons together, and hold them for 3 seconds.
- Use a proprietary brand of descaler suitable for use in plastic-bodied products. Follow the instructions on the package of descaler.
- Products returned under guarantee with faults due to scale will be subject to a repair charge.

RECYCLING



To avoid environmental and health problems due to hazardous substances, appliances and rechargeable and non-rechargeable batteries marked with one of these symbols must not be disposed of with unsorted municipal waste. Always dispose of electrical and electronic products and, where applicable, rechargeable and non-rechargeable batteries, at an appropriate official recycling/collection point.

Lesen Sie die Anleitung, bewahren Sie sie auf und falls Sie das Gerät an Dritte abgeben, geben Sie auch die Anleitung mit. Entfernen Sie die Verpackung vollständig, bevor Sie das Gerät einschalten.

WICHTIGE SICHERHEITSHINWEISE

Beachten Sie bitte folgende grundlegende Vorsichtsmaßnahmen:

Dieses Gerät ist für die Nutzung von Kindern ab 8 Jahren und älter sowie von Personen mit eingeschränkten physischen, sensorischen oder geistigen Fähigkeiten oder Mangel an Erfahrung und Wissen geeignet, wenn ihnen die Handhabung erklärt wurde/ sie dabei beaufsichtigt werden und ihnen die damit verbundenen Gefahren bewusst sind. Kinder dürfen nicht mit dem Gerät spielen. Reinigung und Benutzerwartung dürfen nicht von Kindern durchgeführt werden, es sei denn sie sind älter als 8 Jahre und werden dabei beaufsichtigt. Bewahren Sie das Gerät und das Kabel außer Reichweite von Kindern unter 8 Jahren auf.

Bei nicht ordnungsgemäßem Gebrauch kann es zu Verletzungen kommen.

 Die Oberfläche des Geräts erhitzt sich. Die Restwärme hält die Oberfläche nach dem Gebrauch warm.

Weist das Kabel Beschädigungen auf, muss es vom Hersteller, einer Wartungsvertretung des Herstellers oder einer qualifizierten Fachkraft ersetzt werden, um eine mögliche Gefährdung auszuschließen.

Die Oberfläche des Heizelements strahlt nach dem Gebrauch Restwärme aus.

Verwenden Sie das Gerät entsprechend dieser Bedienungsanleitung. Ein nicht ordnungsgemäßer Gebrauch kann mögliche Verletzungen, Stromschläge oder andere Gefahren nach sich ziehen.

Personen mit eingeschränkten körperlichen, sensorischen oder geistigen Fähigkeiten oder Personen, die nicht über die nötige Erfahrung und entsprechendes Wissen verfügen, sollten dieses Gerät nur unter der Aufsicht oder nach einer Einweisung zum sicheren Gebrauch des Gerätes und nur, wenn sie die damit verbundenen Gefahren verstehen, benutzen.

Dieses Gerät ist für den Haushaltsgebrauch sowie für einen ähnlichen Einsatz bestimmt, wie zum Beispiel:

- in Personalküchenbereichen in Läden, Büros und anderen Arbeitsumgebungen;
- durch Kunden in Hotels, Motels und anderen wohnähnlichen Umgebungen;
- in Frühstückspensionen;
- Gutshäusern.
- ⊗ Verwenden Sie das Gerät nicht in der Nähe einer Badewanne, einem Behälter oder anderen Gefäßen, die Wasser enthalten.
- Gerät auf eine stabile, ebene, hitzefeste Oberfläche stellen.
- Benutzen Sie das Gerät ausschließlich zu den in diesen Anweisungen beschriebenen Zwecken.
- Benutzen Sie das Gerät keinesfalls, wenn es beschädigt ist oder Fehlfunktionen zeigt.

BESTANDTEILE

- | | |
|---|--|
| 1. Deckel | 5. Kanne |
| 2. Schlitz | 6. Warmhalteplatte |
| 3. Filterhalter |  Spülmaschine – oberes Fach |
| 4. Papierfilter Größe 4 (nicht enthalten) | |



VOR ERSTMALIGEM GEBRAUCH

Füllen Sie den Tank bis zur **max** Markierung, und lassen Sie das Gerät ohne Kaffee laufen.

AUFFÜLLEN

1. Nehmen Sie die Kanne von der Warmhalteplatte.
2. Öffnen Sie den Deckel.
3. Füllen Sie den Wassertank mit der genau benötigten Wassermenge. Beachten Sie, dass während des Brühvorgangs das gesamte Wasser, das Sie in den Wassertank gefüllt haben, aufgebraucht wird.
4. Achten Sie darauf, dass der Filterhalter vollständig eingerastet ist. Bei ordnungsgemäßer Installation vernehmen Sie ein Klick-Geräusch.
5. Öffnen Sie einen Papierfilter Größe 4 und legen Sie ihn in den Filterhalter.
6. Der Wassertank ist für die Zubereitung von 12 großen Tassen (bei 125 ml pro Tasse) und 18 kleinen Tassen (bei 83 ml pro Tasse) ausgelegt. Geben Sie für jeweils eine große Tasse 6 g und für jeweils eine kleine Tasse 4 g gemahlene Filterkaffee hinzu.
7. Schließen Sie den Deckel.
8. Stellen Sie die Kanne wieder auf die Warmhalteplatte.

SO STELLEN SIE DIE UHR

Um Ihre Kaffeemaschine verwenden zu können, müssen Sie die Uhr nicht stellen. Sollten Sie die Timer-Funktion nutzen wollen, ist es jedoch erforderlich.

1. Gerätenetzstecker in die Steckdose stecken.
2. Stellen Sie mit Hilfe der **hr**- (Stunden) und **min**- (Minuten) Tasten die korrekte Zeit im 24-Stunden-Format ein.
3. Die Uhr behält die aktuelle Einstellung so lange bei, bis der Stecker der Kaffeemaschine aus der Steckdose gezogen wird.

KAFFEESTÄRKE

Durch Drücken der ☕ Taste wird der gebrühte Kaffee etwas stärker. Sie können die Taste außerdem nutzen, um kleinere Mengen Kaffee zu kochen (z.B. indem Sie den Wassertank nicht vollständig befüllen). Der Brühvorgang wird in diesem Fall durch Ihre Kaffeemaschine verlangsamt, so dass Ihr Kaffee genauso stark ist wie beim Brühen einer ganzen Kanne.

KAFFEE SOFORT ZUBEREITEN

Hinweis: Wenn Sie die Funktion zum Einstellen der Kaffeestärke nutzen möchten, drücken Sie zuerst die ☕ und dann die ☕ Taste. Die ☕ Taste leuchtet auf.

1. Drücken Sie die ☕ Taste - die ☕ Taste leuchtet auf dem Display auf. Die ☕ Taste leuchtet auf.
2. Kurz danach tropft der Kaffee in die Kanne.
3. Falls Sie die Kaffeemaschine während des Brühvorgangs ausschalten möchten, drücken Sie die ☕-Taste.
4. Sobald der Brühvorgang abgeschlossen ist, wird die Kanne bis zu 40 Minuten durch die Warmhalteplatte warmgehalten.









STATUSLEUCHE

Das Betriebslämpchen zeigt die folgenden Funktionen an:

Brühvorgang	Blinkt langsam auf
Warmhalten	Leuchtet beständig
Die letzten 10 Minuten der Warmhalte-Funktion	Blinkt schnell auf

SO VERWENDEN SIE DEN TIMER

Hinweis: Vergewissern Sie sich, dass die Uhrzeit korrekt eingestellt ist. Verwenden Sie die **hr**- (Stunden) und **min**- (Minuten) Tasten.

1. Stellen Sie den Timer so ein, dass der Brühvorgang zu der von Ihnen gewünschten Zeit beginnt.
 - a) Die -Taste betätigen.
 - b) Stellen Sie mit den Tasten **hr** und **min** ein, wann der Brühvorgang beginnen soll. Wenn Sie innerhalb von 5 Sekunden weder die hr-Taste noch die min-Taste drücken, wird die Kaffeemaschine auf den Normalmodus zurückkehren und die Uhrzeit wird angezeigt. Sie müssen die -Taste drücken und von neuem anfangen.
2. Sobald die Zeit programmiert ist, drücken Sie die  Taste. Die  Taste leuchtet auf und das  Symbol erscheint auf dem Display. Ihre Kaffeemaschine ist nun so eingestellt, dass sie zu der gewählten Zeit den Brühvorgang startet.
3. Wenn Sie die Funktion zum Einstellen der Kaffeestärke zusammen mit der Timer-Funktion nutzen möchten, drücken Sie nun die  Taste.
 - Wenn Sie den Timer noch vor Beginn des Brühvorgangs löschen möchten, drücken Sie die  Taste.
 - Falls Sie die Kaffeemaschine während des Brühvorgangs ausschalten möchten, drücken Sie die -Taste.

WARMHALTE-/AUTO-OFF FUNKTION



1. Ihre Kaffeemaschine hält den Kaffee bis zu 40 Minuten lang warm.
2. 40 Minuten nach dem abgeschlossenen Brühvorgang wird Ihre Kaffeemaschine ausgeschaltet und die Tageszeit erscheint auf dem Display.
3. Um das Gerät wieder einzuschalten, drücken Sie die **min** Taste.

EINE SCHNELLE TASSE

Wenn Sie schnell eine Tasse Kaffee genießen möchten, bevor der Brühvorgang abgeschlossen ist:

1. Sie können die Kanne jederzeit herausnehmen. Das Tropfstopp-Ventil verhindert, dass Kaffee auf die Warmhalteplatte tropft.
2. Damit das Wasser im Filterträger nicht überläuft, setzen Sie die Kanne innerhalb von ca. 20 Sekunden wieder ein.
3. Sobald die Kanne eingesetzt wurde, öffnet sich das Tropfstopp-Ventil, damit der verbleibende Kaffee durchlaufen kann.

STÄRKERER KAFFEE

Brühen Sie 5 oder mehr Tassen, wird der Kaffee durch Wahl der 1-4  Funktion etwas stärker. Drücken Sie hierfür einmal die Taste . Die Anzeige zeigt 1-4  an.



PFLEGE UND INSTANDHALTUNG

1. Ziehen Sie den Netzstecker vom Strom und lassen Sie das Gerät abkühlen.
2. Schütten Sie den Inhalt in den Abfalleimer.
3. Alle Oberflächen mit einem sauberen, feuchten Tuch abwischen.



4. Drücken Sie den hinten am Kannendeckel (über dem Griff) befindlichen Hebel herunter, um den Kannendeckel zu öffnen.
 5. Waschen Sie die Kanne und den Filterhalter mit der Hand ab.
 6. Setzen Sie den Filterträger wieder ein. Achten Sie darauf, dass der Filterhalter vollständig eingerastet ist. Bei ordnungsgemäßer Installation vernehmen Sie ein Klick-Geräusch.
 7. Deckel zum Verriegeln nach unten drücken.
-  Sie können diese Teile im oberen Fach des Geschirrspülers reinigen.

ENTKALKEN

- Nach 60 Brühvorgängen blinkt auf der Anzeige die Zahl **CL** auf, die darauf hinweist, dass das Gerät entkalkt werden sollte.
- Um diese Funktion auszuschalten drücken Sie die  und die  Taste gleichzeitig und halten Sie diese 3 Sekunden gedrückt.
- Verwenden Sie einen Markentkalker, der für Produkte mit Gehäuse aus Kunststoff geeignet ist. Folgen Sie der Anleitung auf der Verpackung des Entkalkers.
- Bei Produkten, die im Garantiezeitraum aufgrund von Mängeln zurückgegeben werden, die auf Kalkablagerungen zurückzuführen sind, wird eine Reparaturgebühr in Rechnung gestellt.

RECYCLING



Um durch giftige Substanzen hervorgerufene Gefahren für Gesundheit und Umwelt zu vermeiden, dürfen Geräte sowie wiederaufladbare und nicht wiederaufladbare Batterien, die mit einem dieser Symbole gekennzeichnet sind, nicht mit unsortiertem Siedlungsabfall entsorgt werden. Entsorgen Sie elektrische und elektronische Produkte und gegebenenfalls wiederaufladbare und nicht wiederaufladbare Batterien bei entsprechenden amtlichen Recycling- / Rücknahmestellen.

Lisez les instructions, conservez-les et transférez-les si vous transférez l'appareil. Retirez tous les emballages avant utilisation.

PRÉCAUTIONS IMPORTANTES

Suivez les précautions essentielles de sécurité, à savoir:

Cet appareil peut être utilisé par des enfants âgés de 8 ans et plus et par des personnes aux aptitudes physiques, sensorielles ou mentales réduites ou ne possédant pas l'expérience et les connaissances suffisantes, pour autant que ces personnes soient supervisées/aient reçu des instructions et soient conscientes des risques encourus. Les enfants ne peuvent pas jouer avec l'appareil. Le nettoyage et l'entretien par l'utilisateur ne doivent pas être effectués par des enfants, à moins qu'ils ne soient âgés de plus de 8 ans et qu'ils soient supervisés. Tenez l'appareil et le câble hors de portée des enfants de moins de 8 ans.

Une utilisation inappropriée de l'appareil peut causer des blessures.

 Les surfaces de l'appareil vont s'échauffer. La chaleur résiduelle permet de maintenir les surfaces chaudes après utilisation.

Si le câble est abîmé, vous devez le faire remplacer par le fabricant, un de ses techniciens agréés ou une personne également qualifiée, pour éviter tout danger.

La surface de l'élément chauffant peut rester chaude après utilisation en raison de la chaleur résiduelle.

Utilisez l'appareil conformément aux présentes instructions. Toute utilisation inappropriée pourrait causer des blessures potentielles, une électrocution ou d'autres dangers.

Cet appareil peut être utilisé par des personnes aux aptitudes physiques, sensorielles ou mentales réduites ou ne possédant pas l'expérience et les connaissances suffisantes, pour autant que ces personnes soient supervisées, aient reçu des instructions concernant l'utilisation sécuritaire de cet appareil et soient conscientes des risques encourus.

Cet appareil est destiné à être utilisé dans des applications domestiques ou similaires telles que :

- coins cuisine réservé au personnel dans les magasins, les bureaux et autres environnements de travail ;
- par des clients dans des hôtels, des motels et d'autres environnements de type résidentiel ;
- environnements de type Bed & Breakfast ;
- fermes.
- ⊘ Veuillez à ne pas utiliser cet appareil à proximité de baignoires, douches, lavabos ou autres récipients contenant de l'eau.
- Posez l'appareil sur une surface stable, à niveau et résistante à la chaleur.
- N'utilisez pas l'appareil à d'autres fins que celles décrites dans ce mode d'emploi.
- N'utilisez pas l'appareil s'il est endommagé ou s'il ne fonctionne pas correctement.

PIÈCES

- | | |
|-------------------------------------|--|
| 1. Couvercle | 5. Verseuse |
| 2. Fente | 6. Plaque chauffante |
| 3. Porte-filtre |  Lave-vaisselle – grille supérieure |
| 4. Filtre en papier #4 (non fourni) | |

AVANT LA PREMIÈRE UTILISATION

Remplissez le réservoir jusqu'au marquage **max** et mettez en route l'appareil sans café.

REPLISSAGE

1. Retirez la verseuse de la plaque chauffante.
2. Ouvrez le couvercle.
3. Remplissez le réservoir avec la quantité exacte d'eau nécessaire. Veuillez noter que le processus de préparation du café utilise toute l'eau que vous versez dans le réservoir.
4. Vérifiez que le porte-filtre est complètement abaissé à sa place. Si vous l'insérez correctement, vous entendrez un clic.
5. Ouvrez un filtre n°4 et placez-le dans le support de filtre.
6. Le réservoir est calibré pour élaborer 12 grandes tasses (125 ml par tasse) et 18 petites tasses (83 ml par tasse). Pour chaque grande tasse, ajoutez 6 g de café filtre moulu et pour chaque petite tasse, ajoutez 4 g.
7. Fermez le couvercle.
8. Remettez la verseuse sur la plaque chauffante.



RÉGLAGE DE L'HORLOGE



Il n'est pas nécessaire de régler l'horloge pour utiliser votre cafetière, mais vous devrez le faire si vous souhaitez utiliser les fonctions de la minuterie.





1. Branchez la prise sur le secteur.
2. Utilisez les boutons **hr** (hr) et **min** pour régler la durée correcte au format 24 heures.
3. L'horloge conserve ses réglages jusqu'à ce que la cafetière soit débranchée.

FORCE DU CAFÉ

Si vous appuyez sur le bouton , le café préparé sera légèrement plus corsé. Vous pouvez également utiliser cette fonction si vous préparez des plus petites quantités de café (p. ex. lorsque vous ne remplissez pas le réservoir). Votre cafetière va alors ralentir le processus de préparation de façon à ce que votre café soit aussi corsé que si vous aviez préparé une verseuse entière.

PRÉPARATION DE CAFÉ

Remarque : si vous souhaitez utiliser la fonction de force du café, appuyez sur le bouton  avant d'appuyer sur le bouton . Le bouton  va s'allumer.

1. Appuyez sur le bouton  et lâchez-le. L'icône  va s'afficher sur l'écran. Le bouton  va s'allumer.
2. Peu après, le café commence à couler dans la verseuse.
3. Si vous voulez arrêter la machine pendant la préparation du café, appuyez sur le bouton .
4. Votre cafetière maintient le café chaud pendant environ 40 minutes.









VOYANT DE FONCTIONNEMENT

Le voyant de fonctionnement présente les affichages suivants :

En cours de préparation	Cignote lentement
Maintenir chaud	Reste allumé
10 dernières minutes de maintien au chaud	Cignote rapidement

UTILISATION DE LA MINUTERIE

Vérifiez que l'horloge est réglée sur l'heure correcte. Utilisez les boutons **hr** et **min** pour régler l'heure et les minutes.

1. Réglez le temporisateur sur l'heure à laquelle vous souhaitez démarrer la préparation du café.
 - a) Appuyez sur le bouton .
 - b) Utilisez les boutons **hr** et **min** pour configurer l'heure à laquelle vous souhaitez que la préparation du café commence.
Si vous n'appuyez ni sur hr ni sur min dans les 5 secondes, la cafetière revient en mode normal et affiche l'heure. Appuyez sur le bouton  et maintenez-le enfoncé pour recommencer l'opération.
2. Une fois que l'heure a été programmée, appuyez sur le bouton . Le bouton  va s'allumer et l'icône  va s'afficher sur l'écran. Votre cafetière est maintenant prête pour préparer du café à l'heure sélectionnée.
3. Si vous souhaitez utiliser la fonction de force du café lorsque vous utilisez la minuterie, appuyez maintenant sur le bouton .
 - Si vous souhaitez annuler la minuterie avant le début de la préparation du café, appuyez sur le bouton .
 - Si vous voulez arrêter la machine pendant la préparation du café, appuyez sur le bouton .

MAINTIEN AU CHAUD/EXTINCTION AUTOMATIQUE

1. Votre cafetière maintient le café chaud pendant environ 40 minutes.
2. Au terme d'une période de 40 minutes après la préparation du café, votre cafetière va s'éteindre et l'heure sera affichée.
3. Pour réactiver l'appareil, appuyez sur le bouton **min**.

UNE TASSE VITE FAIT



Si vous souhaitez obtenir rapidement une tasse de café avant que le cycle de préparation ne s'achève :

1. Vous pouvez retirer la verseuse à tout moment. Le clapet anti-goutte va empêcher le café de s'écouler sur la plaque chauffante.
2. Pour éviter le débordement du support du filtre, remettez la verseuse à sa place dans les 20 secondes suivantes environ.
3. Lorsque vous remettez la verseuse à sa place, le clapet anti-goutte s'ouvre pour laisser s'écouler le café restant.

SOINS ET ENTRETIEN

1. Débranchez l'appareil et laissez-le refroidir.
 2. Videz le contenu du porte-filtre dans une poubelle.
 3. Essuyez toutes les surfaces avec un tissu humide et propre.
 4. Appuyez sur le levier à l'arrière du couvercle de la verseuse, au dessus de la poignée, pour soulever le couvercle.
 5. Lavez à la main la verseuse et le porte-filtre.
 6. Remettez le support du filtre en place. Vérifiez que le porte-filtre est complètement abaissé à sa place. Si vous l'insérez correctement, vous entendrez un clic.
 7. Fermez le couvercle, et appuyez dessus pour le verrouiller.
-  Vous pouvez laver ces pièces sur la grille supérieure du lave-vaisselle.

DÉTARTRAGE

- Après 60 cycles de brassage, l'écran affiche **CL**, en mode de clignotement, pour indiquer que l'appareil doit être détartré.
- Si vous voudriez la lumière constante, pressez le  et le  bouton ensemble et tenez-les pour 3 secondes.
- Préférez un détartrant de marque spécialement adapté aux produits plastiques. Suivez bien le mode d'emploi sur l'emballage de celui-ci.
- La réparation de produits retournés sous garantie présentant des défauts liés au tartre sera payante.

RECYCLAGE



Afin d'éviter les problèmes occasionnés à l'environnement et à la santé par des substances dangereuses, les appareils et les batteries rechargeables et non rechargeables présentant l'un de ces symboles ne doivent pas être éliminés avec les déchets municipaux non triés. Éliminez dans tous les cas les produits électriques et électroniques et, le cas échéant, les batteries rechargeables et non rechargeables, dans un centre officiel et approprié de collecte/recyclage.



Lees de instructies, bewaar ze goed en geef ze met het apparaat mee wanneer u deze aan een derde geeft. Verwijder alle verpakkingsmaterialen voor gebruik.

BELANGRIJKE VEILIGHEIDSMATREGELEN

Volg de gebruikelijke veiligheidsmaatregelen, zoals:

Dit apparaat kan gebruikt worden door kinderen van 8 jaar en ouder en personen met verminderde lichamelijke, zintuiglijke en verstandelijke vaardigheden of die onvoldoende ervaring of kennis hebben, indien zij onder toezicht staan of goed geïnformeerd zijn en zij de risico's begrijpen. Kinderen mogen niet met het apparaat spelen. Schoonmaak en gebruikersonderhoud mag niet door kinderen uitgevoerd worden, tenzij ze ouder dan 8 zijn en onder toezicht staan. Houd het apparaat en het snoer buiten het bereik van kinderen van jonger dan 8 jaar.

Verkeerd gebruik van het apparaat kan leiden tot letsels.

 De oppervlakken van het apparaat zullen heet worden. De restwarmte houdt na gebruik de oppervlakken warm.

Indien het snoer beschadigd is, moet het door de fabrikant, een technicus of een ander deskundig persoon vervangen worden om eventuele risico's te vermijden.

Het oppervlak van het verwarmingselement is na gebruik onderworpen aan restwarmte.

Gebruik het apparaat volgens deze instructies. Elk misbruik kan mogelijk letsel, elektrische schokken of andere gevaren veroorzaken.

Dit apparaat kan worden gebruikt door mensen met beperkte lichamelijke, zintuiglijke of verstandelijke vermogens of een gebrek aan ervaring en kennis, indien zij onder toezicht staan of instructies hebben gekregen over het veilig gebruiken van het apparaat en indien zij de eventuele gevaren begrijpen.

Dit apparaat is bedoeld voor gebruik in huishoudelijke en soortgelijke toepassingen zoals:

- keukengedeelte van winkels, kantoren en andere werkomgevingen;
- door klanten in hotels, motels en andere residentiële omgevingen;
- bed and breakfasts;
- boerderijen.
- ⊗ Gebruik het apparaat niet in de buurt van badkuipen, douches, wastafels of andere reservoirs die water of andere vloeistoffen bevatten.
- Zet het apparaat op een stabiele, vlakke, hittebestendige ondergrond.
- Gebruik het apparaat niet voor andere doeleinden dan degene die in deze gebruiksaanwijzing worden beschreven.
- Gebruik het apparaat niet bij beschadigingen of storingen.

ONDERDELEN

- | | |
|---|--|
| 1. Deksel | 5. Koffiekan |
| 2. Sleuf | 6. Warmhoudplaat |
| 3. Filterhouder |  Vaatwasmachine – bovenste korf |
| 4. Papierfilter nr.4 (niet meegeleverd) | |

VOOR HET EERSTE GEBRUIK

Vul het reservoir tot het **max** teken en laat het apparaat doorlopen zonder koffie.

VULLEN

1. Verwijder de koffiekam van de warmhoudplaat.
2. Open het deksel.
3. Vul het waterreservoir met de exacte hoeveelheid water. Het brouwproces zal al het water gebruiken dat u in het reservoir hebt gegoten.
4. Zorg dat de filterhouder helemaal naar beneden in de juiste positie is gedrukt. Als deze correct is geïnstalleerd, zult u een klik horen.
5. Open een papierfilter (nr.4) en plaats deze in de filterhouder.
6. Het waterreservoir is groot genoeg voor 12 grote koppen (125 ml per kop) of 18 kleine koppen (83 ml per kop) koffie. Voor elke grote kop voegt u 6 g gemalen koffie toe, voor elke kleine kop 4 g.
7. Sluit het deksel.
8. Plaats de koffiekam op de warmhoudplaat.



DE KLOK INSTELLEN

Het is niet nodig om de klok in te stellen om uw koffiezetapparaat te gebruiken, maar u moet de klok wel instellen als u de timerfuncties wilt gebruiken.

1. Steek de stekker in het stopcontact.
2. Gebruik de knoppen **hr** (u) en **min** om de juiste tijd in 24-uurs formaat in te stellen.
3. De klok bewaart de instellingen tot de stekker van het koffiezetapparaat verwijderd wordt.

KOFFIESTERKTE

Door op te drukken, kunt u de koffie iets sterker maken. U kunt het ook gebruiken om een kleinere hoeveelheid koffie te zetten (bijv. door niet volledig het reservoir te vullen). Uw koffiezetapparaat zal het brouwen langzamer laten verlopen, zodat uw koffie dezelfde sterkte heeft als de koffie die met een volledig reservoir werd gezet.

KOFFIE ZETTEN

Opmerking: Als u de functie Koffiesterkte wilt gebruiken, druk op de knop voordat u op de knop drukt. De knop zal beginnen branden.

1. Druk de knop in en laat hem los. wordt op de display weergegeven. De knop zal beginnen branden.
2. Kort daarna begint de koffie in de kan te druppen.
3. Als u het koffiezetapparaat wilt stopzetten tijdens het brouwen, drukt u op de toets.
4. Eenmaal gebrouwen, zal de warmhoudplaat de koffiekam tot 40 minuten warm houden.

STATUSLAMPJE







Het statuslampje werkt als volgt:

Brouwen	Langzaam knipperend
Warm houden	Blijft branden
Laatste 10 minuten warm houden	Snel knipperend

DE TIMER GEBRUIKEN

Zorg dat de klok correct is ingesteld. Stel de klok op de juiste tijd in. Gebruik de knoppen **hr** (u) en **min**.

1. Stel de timer in op de tijd wanneer u wilt beginnen met koffiezetten.
 - a) Druk op .
 - b) Gebruik de knoppen **hr** en **min** om de tijd in te stellen waarop u wilt dat de koffiezetter wordt ingeschakeld.

Als u noch de **hr** noch de **min** toetsen indrukt binnen de 5 seconden, schakelt het koffiezetapparaat over op "normal" en het tijdstip verschijnt. Druk op  en houd vast om opnieuw te beginnen.
2. Wanneer de tijd geprogrammeerd is, drukt u op de knop . De knop  zal beginnen branden en het pictogram  zal op het display worden weergegeven. Uw koffiemachine is nu ingesteld om op de geselecteerde tijd koffie te zetten.
3. Als u de functie Koffiesterkte wilt gebruiken wanneer u de timer gebruikt, druk dan nu op de knop .
 - Als u de timer wilt annuleren voordat de koffiezetter is ingeschakeld, drukt u op .
 - Als u het koffiezetapparaat wilt stopzetten tijdens het brouwen, drukt u op de  toets.

AUTOMATISCH UITSCHAKELEN/STANDBY

1. Uw koffiezetapparaat zal de koffie gedurende ongeveer 40 minuten warm houden.
2. 40 minuten na het brouwen, zal uw koffiezetapparaat worden uitgeschakeld en zal de tijd worden weergegeven.
3. Als u het apparaat uit de slaapstand wilt halen, drukt u op de knop **min**.

VLUG EEN KOPJE



Als u snel een kopje koffie wilt voordat het brouwen is voltooid;

1. U kunt de koffiekop op ieder moment verwijderen. De druppelstop zorgt ervoor dat er geen koffie op de warmhoudplaat druppelt.
2. Plaats de pot binnen ongeveer 20 s terug, om te voorkomen dat de filterhouder overloopt.
3. Als u de pot plaats, gaat de druppelstop open om koffie door te laten.

ZORG EN ONDERHOUD

1. Verwijder de stekker uit het stopcontact en laat het apparaat afkoelen.
 2. Gooi de inhoud van de filterhouder in de vuilnisbak.
 3. Neem alle oppervlakken af met een schone vochtige doek.
 4. Druk de hendel in achterop het deksel van de kan, boven het handvat, om het deksel te openen.
 5. Was de koffiekop en filterhouder met de hand.
 6. Plaats de filterhouder terug. Zorg dat de filterhouder helemaal naar beneden in de juiste positie is gedrukt. Als deze correct is geïnstalleerd, zult u een klik horen.
 7. Sluit het deksel en druk het naar beneden om het te vergrendelen.
-  Deze onderdelen mogen in de bovenste korf van een vaatwasmachine worden gewassen.

ONTKALKING

- Wanneer het apparaat 60 keer is gebruikt, knippert **CL** op het scherm om aan te geven dat het apparaat moet worden ontkalkt.
- Om deze functie uit te schakelen, druk de  en  toetsen gelijktijdig in, en houd ze 3 seconden ingedrukt.
- Gebruik een ontkalker van een gedeponeerde merk dat geschikt is voor gebruik in plastic producten. Volg de instructies op de verpakking van de ontkalker.
- Voor geretourneerde producten die onder de garantie vallen en waarbij defecten zijn opgetreden als gevolg van kalkaanslag, worden reparatiekosten in rekening gebracht.

RECYCLING

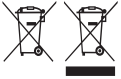

Om milieu- en gezondheidsproblemen door gevaarlijke stoffen te vermijden, mogen apparaten en oplaadbare en niet oplaadbare batterijen met een van deze symbolen niet samen met het huishoudelijk afval worden verwijderd. Breng elektrische en elektronische producten en, indien van toepassing, oplaadbare en niet-oplaadbare batterijen, altijd naar een officieel recycling-/inzamelpunt.



Leggere le istruzioni e conservarle al sicuro. In caso di cessione dell'apparecchio ad altre persone, consegnare anche le istruzioni. Rimuovere tutto l'imballaggio prima dell'uso.

NORME DI SICUREZZA IMPORTANTI

Osservare le precauzioni fondamentali di sicurezza e in particolare quanto segue:

L'apparecchio può essere utilizzato da bambini di almeno 8 anni e da persone con ridotte capacità fisiche, sensoriali o mentali o senza esperienza e conoscenza a condizione che vengano controllate/istruite e capiscano i pericoli in cui si può incorrere. I bambini non devono giocare con l'apparecchio. La pulizia e la manutenzione da parte dell'utente non devono essere effettuate da bambini di età inferiore agli 8 anni e sotto il controllo di un adulto. Tenere l'apparecchio e il cavo fuori dalla portata dei bambini di età inferiore agli 8 anni.

L'uso errato dell'apparecchio può causare lesioni.

 Le superfici dell'apparecchio diventeranno calde. Il calore residuo mantiene le superfici calde dopo l'uso.

Se il cavo è danneggiato, farlo cambiare dal fabbricante, da un rivenditore autorizzato o da personale similmente qualificato, per evitare incidenti.

La superficie dell'elemento di riscaldamento tende a trattenere calore residuo dopo l'utilizzo.

Utilizzare l'apparecchio seguendo queste istruzioni. Qualsiasi cattivo uso può causare danni, scossa elettrica o altri rischi.

L'apparecchio può essere utilizzato da persone con ridotte capacità fisiche, sensoriali o mentali o che manchino di esperienza o di conoscenza dell'apparecchio, a condizione che siano controllate o istruite sull'utilizzo sicuro dell'apparecchio e che siano in grado di capirne i possibili rischi.

Questo apparecchio è adatto all'uso domestico e ad applicazioni simili quali:

- aree di cucine di negozi, uffici e altri luoghi di lavoro;
- clienti in hotel, in motel e altri ambienti di tipo residenziale;
- ambienti zona letto e colazione;
- case rurali.
- ⊘ Non utilizzare l'apparecchio vicino a vasche da bagno, docce, lavandini o altri recipienti contenenti acqua.
- Posizionare l'apparecchio su una superficie stabile, in piano e resistente al calore.
- Non usare l'apparecchio per altri scopi se non quelli per i quali è stato progettato, di seguito descritti in questo manuale di istruzioni.
- Non usare l'apparecchio se è danneggiato o funziona male.

PARTI

- | | |
|--|--|
| 1. Coperchio | 5. Caraffa |
| 2. Fessura | 6. Piastra |
| 3. Porta filtro |  Lavastoviglie - cestello superiore |
| 4. Filtro in carta n. 4 (non in dotazione) | |

PRIMA DI UTILIZZARE L'APPARECCHIO PER LA PRIMA VOLTA

Riempire il serbatoio fino al segno **max** e attivare l'apparecchio senza caffè.

RIEMPIMENTO

1. Rimuovere la caraffa dalla piastra
2. Aprire il coperchio.
3. Riempire il serbatoio con la quantità esatta di acqua richiesta. Notare che il processo di preparazione utilizza tutta l'acqua che si mette nel serbatoio.
4. Assicurarsi che il porta filtro sia completamente pressato nella sua posizione. Quando inserito correttamente emette un click.
5. Aprire un filtro in carta formato 4 e metterlo nel porta filtro.
6. Il serbatoio è calibrato per preparare 12 tazze grandi (125 ml per tazza) e 18 tazze piccole (83 ml per tazza). Per ogni tazza grande, aggiungere 6 g di caffè macinato per caffettiera e per ogni tazza piccola aggiungere 4 g.
7. Chiudere il coperchio.
8. Rimettere la caraffa sulla piastra.



REGOLARE L'OROLOGIO



Non è necessario impostare l'orologio per utilizzare la macchina del caffè, ma dovrete impostarlo se volete utilizzare le funzioni del timer.





1. Inserire la spina nella presa di corrente.
2. Utilizzare i pulsanti **hr** (ore) e **min** (minuti) per impostare il tempo corretto nel formato 24 ore.
3. La macchina del caffè manterrà le impostazioni fino a che non viene staccata la spina dalla presa di corrente.

INTENSITÀ DEL CAFFÈ

Premendo il pulsante  si ottiene un caffè leggermente più forte. E' possibile utilizzarlo anche se si prepara il caffè solo con parte della caraffa (es. non riempiendo completamente il serbatoio). La macchina del caffè a questo punto cambierà il processo di preparazione in modo che il caffè abbia all'incirca la stessa intensità del caffè preparato a caraffa intera.

PREPARAZIONE DEL CAFFÈ

Nota: Se si desidera utilizzare la funzione di intensità del caffè premere il pulsante  prima di premere il pulsante . Il pulsante  si illuminerà.

1. Premere e rilasciare il pulsante . Il  apparirà sul display. Il pulsante  si illuminerà.
2. Subito dopo, il caffè comincerà a scendere nella caraffa.
3. Se si vuole spegnere la macchina mentre il caffè è in preparazione, premere il pulsante .
4. Una volta terminata la preparazione, la piastra manterrà la caraffa calda per 40 minuti.









SPIA DI STATO

La spia di stato funziona nel seguente modo:

Processo di preparazione	Lampeggia lentamente
Funzione mantenimento caldo	Rimane accesa
Ultimi 10 minuti della modalità mantenimento caldo	Lampeggia rapidamente

USO DEL TIMER

Assicurarsi che l'orologio sia impostato correttamente. Utilizzare i pulsanti **hr** e **min** per impostare ora e minuti esatti.

1. Impostare il timer sull'ora in cui si vuole iniziare a preparare il caffè.
 - a) Premere il pulsante .
 - b) Utilizzare i pulsanti **hr** e **min** per impostare l'orario in cui si desidera iniziare la produzione. Se non si premono i pulsanti **hr** o **min** entro 5 secondi, il display della macchina del caffè ritornerà all'impostazione "normal" e verrà visualizzata l'ora. Premere e tenere abbassato il pulsante  per ricominciare.
2. Una volta programmata l'ora, premere il pulsante . Il pulsante  si illuminerà e sul display apparirà l'icona . La vostra macchina per il caffè adesso è impostata per preparare il caffè all'ora selezionata.
3. Se si desidera utilizzare la funzione di intensità del caffè mentre si utilizza il timer, premere ora il pulsante .
 - Se si desidera annullare l'impostazione del timer prima che inizi la produzione, premere il pulsante .
 - Se si vuole spegnere la macchina mentre il caffè è in preparazione, premere il pulsante .

AUTOSPEGNIMENTO/MODALITÀ 'SLEEP'

1. La macchina del caffè manterrà il caffè caldo per circa 40 minuti.
2. 40 minuti dopo la preparazione la macchina del caffè si spegnerà e sul display apparirà l'ora.
3. Per accendere l'apparecchio, premere il pulsante **min**.

UNA TAZZA VELOCE



Se si desidera una tazza di caffè veloce prima che il ciclo di preparazione sia terminato:

1. Si può rimuovere la caraffa in qualsiasi momento. La valvola antigoccia impedirà al caffè di gocciolare sulla piastra riscaldante.
2. Per evitare che il portafiltro trabocchi, riposizionare la caraffa entro 20 secondi circa.
3. Quando si riposiziona la caraffa, la valvola antigoccia si apre per lasciare passare tutto il caffè rimanente.

CURA E MANUTENZIONE

1. Scollegare l'apparecchio e lasciarlo raffreddare.
 2. Buttare il contenuto del porta filtro nel cestino.
 3. Passare su tutte le superfici un panno pulito inumidito.
 4. Per aprire il coperchio della caraffa premere la leva sul retro del coperchio posto sopra il manico della caraffa.
 5. Lavare a mano la caraffa e il porta filtro.
 6. Riposizionare il portafiltro. Assicurarsi che il porta filtro sia completamente pressato nella sua posizione. Quando inserito correttamente emette un click.
 7. Chiudere il coperchio, esercitando una leggera pressione sullo stesso.
-  È possibile lavare queste parti nel cestello superiore della lavastoviglie.

DECALCIFICAZIONE

- Dopo 60 cicli di erogazione, il display indicherà **CL**, lampeggiando, per indicare che l'apparecchio deve essere decalcificato.
- Per disattivare questa funzione, premete i pulsanti  e  contemporaneamente e teneteli premuti per 3 secondi.
- Utilizzare una marca di decalcificante adatta a prodotti in plastica. Seguire le istruzioni sulla confezione del decalcificante.
- I prodotti rimandati indietro in garanzia con guasti dovuti alle incrostazioni incorreranno un addebito per la riparazione.

RICICLO



Per evitare problemi di salute ed ambientali dovuti a sostanze pericolose, gli apparecchi e le batterie ricaricabili e non ricaricabili contrassegnati con uno di questi simboli non devono essere smaltiti con i rifiuti urbani indifferenziati. Smaltire i prodotti elettrici ed elettronici e, quando possibile, le batterie ricaricabili e non ricaricabili, in un punto di raccolta autorizzato per il riciclo/la raccolta.

Lea las instrucciones, guárdelas en un lugar seguro y, en caso de dar el aparato a otra persona, entréguelas también. Retire todo el embalaje antes de usar el aparato.

MEDIDAS DE SEGURIDAD IMPORTANTES

Siga las precauciones básicas de seguridad, incluyendo:

Este aparato puede ser utilizado por niños mayores de 8 años y por personas con discapacidad física, mental o sensorial o sin experiencia en su manejo, siempre que sean supervisadas o guiadas por otra persona y comprendan los posibles riesgos. Los niños no deben jugar con el aparato. Los niños solo deben realizar tareas de limpieza y mantenimiento si son mayores de 8 años y están supervisados por un adulto. Mantenga el aparato y el cable fuera del alcance de niños menores de 8 años.

El uso inadecuado del aparato puede ocasionar heridas.

 Las superficies del aparato estarán calientes. El calor residual mantendrá las superficies calientes después de usar el aparato.

Si el cable está dañado, este deberá ser cambiado por el fabricante, su agente de servicio, o alguien con cualificación similar para evitar peligro.

La superficie del elemento calefactor conservará calor residual después de utilizar el aparato.

Utilice el aparato conforme estas instrucciones. Un uso indebido puede provocar heridas, descargas eléctricas u otras situaciones de riesgo.

Este aparato puede ser utilizado por personas con discapacidad física, sensorial o mental o sin experiencia en su manejo siempre que otra persona las supervise o les haya explicado cómo utilizar el aparato de forma segura y comprendan los posibles riesgos.

Este aparato está pensado para uso en el hogar y en contextos similares, tales como:

- áreas de cocina para el personal en tiendas, oficinas y otros entornos laborales;
 - por los clientes en hoteles, moteles y otros entornos de carácter residencial;
 - alojamientos tipo bed & breakfast;
 - casas rurales.
-  No utilice el aparato cerca de bañeras, duchas, lavabos u otros recipientes que contengan agua.
- Ponga el aparato en una superficie estable, nivelada y resistente al calor.
 - No use el aparato para ningún fin distinto a los descritos en estas instrucciones.
 - No use el aparato si está dañado o si no funciona bien.

PARTES

- | | |
|--------------------------------------|---|
| 1. Tapa | 5. Jarra |
| 2. Ranura | 6. Placa |
| 3. Soporte del filtro |  Lavavajillas – bandeja superior |
| 4. Filtro de papel nº4 (no incluido) | |

ANTES DE USAR POR PRIMERA VEZ

Llene el depósito hasta **max** y haga funcionar el aparato sin café.

LLENADO

1. Retire la jarra de la placa.
2. Abra la tapa.
3. Llene al menos 2 tazas de agua, sin sobrepasar la marca de **max**. Tenga en cuenta que el proceso de preparación consumirá toda el agua disponible en el depósito.
4. Asegúrese de empujar el soporte del filtro hacia abajo hasta que encaje en la posición correcta. Hará clic cuando esté bien colocado.
5. Abra un filtro de papel del nº4 y colóquelo en el soporte del filtro.
6. El depósito está calibrado para preparar 12 tazas grandes (125 ml por taza) y 18 tazas pequeñas (83 ml por taza). Ponga 6 g de café por taza grande y 4 g por taza pequeña.
7. Cierre la tapa.
8. Vuelva a colocar la jarra en la placa.



CONFIGURE EL RELOJ

Para preparar café no hace falta configurar el reloj, pero sí necesitará hacerlo si desea utilizar las funciones con temporizador.



1. Enchufe el aparato a la corriente.
2. Utilice los botones **hr** (hora) y **min** (minutos) para configurar la hora correcta en formato 24 horas.





INTENSIDAD DEL CAFÉ

Si pulsa el botón  el café preparado será algo más intenso. También puede pulsar este botón si no prepara una jarra entera (por ejemplo, si no llena el depósito por completo).

La cafetera modificará así el proceso de preparación, por lo que el café tendrá la misma fuerza que si preparase una jarra completa.

PREPARAR CAFÉ

Nota: Si quiere utilizar la función para café intenso pulse el botón  antes de pulsar el botón . El botón  se iluminará.

1. Pulse y suelte el botón . En la pantalla aparecerá . El botón  se iluminará.
2. Poco después empezará a gotear el café en la jarra.
3. Si desea detener la cafetera mientras está preparando café, pulse el botón .
4. Cuando el café esté listo, la placa mantendrá la jarra caliente durante 40 minutos.



LUZ INDICADORA DE ESTADO







El indicador de estado funciona del siguiente modo:

Preparación	Parpadea lentamente
Mantener caliente	Permanece iluminado
Últimos 10 minutos de mantener caliente	Parpadea rápidamente

UTILIZACIÓN DEL TEMPORIZADOR

Asegúrese de que el reloj está configurado en la hora correcta. Utilice los botones **hr** (hora) y **min** (minutos).

1. Programe el temporizador a la hora que desee que comience la preparación del café.
 - a) Pulse el botón .
 - b) Utilice los botones **hr** y **min** para indicar cuándo quiere que empiece la preparación del café. Si no pulsa los botones **hr** ni **min** en menos de 5 segundos, la cafetera volverá al modo "normal" y se mostrará la hora. Pulse y mantenga el botón  para empezar de nuevo.

- Una vez programada la hora, pulse el botón . El botón  se iluminará y el icono  aparecerá en la pantalla. La cafetera queda así configurada para preparar café a la hora seleccionada.
- Si desea utilizar la función para café intenso con el temporizador, pulse el botón  ahora.
 - Si quiere cancelar el temporizador antes de que comience la preparación del café, pulse el botón .
 - Si desea detener la cafetera mientras está preparando café, pulse el botón .

DESCONEXIÓN AUTOMÁTICA/MODO DORMIR

- La cafetera mantendrá el café caliente durante unos 40 minutos.
- 40 minutos después de haber preparado el café, la cafetera se apagará y se mostrará la hora.
- Para volver a activarla, pulse el botón **min**.

UNA TAZA RÁPIDA



Si desea una taza de café rápida antes de termine el ciclo de preparación:

- Puede retirar la jarra en cualquier momento. La válvula antigoteo evita que el café caiga en la placa.
- Para evitar que el soporte del filtro se inunde, vuelva a colocar la jarra en unos 20 segundos.
- Cuando vuelva a colocar la jarra, la válvula antigoteo se abre para permitir que el café restante pase.

CUIDADO Y MANTENIMIENTO

- Desenchufe el aparato y deje que se enfríe.
 - Vierta el contenido del soporte del filtro en la basura.
 - Limpie todas las superficies con un paño húmedo limpio.
 - Pulse la palanca de la parte trasera de la tapa de la jarra (encima del asa) para abrir la tapa.
 - Lave a mano la jarra y el soporte del filtro.
 - Vuelva a colocar el soporte del filtro. Asegúrese de empujar el soporte del filtro hacia abajo hasta que encaje en la posición correcta. Hará clic cuando esté bien colocado.
 - Cierre la tapa y presione hacia abajo para fijarla.
-  Lave estas piezas en la bandeja superior del lavavajillas.

SACAR EL SARRO

- Después de 60 ciclos de filtrado, la pantalla mostrará el **CL** parpadeando, lo que indica que hay que limpiar el aparato de cal.
- Para desactivar esta función, vuelva a pulsar los botones  y  durante 3 segundos.
- Use una marca registrada de destructor de sarro adecuado al uso en productos de plástico. Siga las instrucciones del destructor de sarro.
- Los productos devueltos bajo la garantía con fallos causados por las escamas estarán sujetos a pago de reparación.

RECICLAJE



Para evitar problemas medioambientales y de salud derivados de sustancias peligrosas, los electrodomésticos y las pilas recargables y no recargables en las que aparezca uno de estos símbolos no deben eliminarse junto con los residuos urbanos no seleccionados. Deseche siempre los aparatos eléctricos y electrónicos y, cuando corresponda, las pilas recargables y no recargables, en puntos oficiales de recogida/reciclado adecuados.

Leia as instruções e guarde em lugar seguro. Forneça-as também caso venha a fornecer o aparelho a alguém. Retire todo o material de embalar antes da utilização.

MEDIDAS DE PRECAUÇÃO IMPORTANTES

Siga as seguintes instruções básicas de segurança:

Este aparelho pode ser usado por crianças com idade de 8 anos ou superior e pessoas com capacidades físicas, sensoriais ou mentais reduzidas ou com falta de experiência e conhecimentos, desde que supervisionadas/instruídas e que compreendam os riscos envolvidos. As crianças não devem brincar com o aparelho. A limpeza e manutenção por parte do utilizador não deverão ser feitas por crianças a não ser que tenham mais de 8 anos e sejam supervisionadas. Mantenha o aparelho e o cabo fora do alcance de crianças com menos de 8 anos.

Utilizar o aparelho incorretamente poderá resultar em ferimentos.

 As superfícies do aparelho aquecerão. O calor residual manterá as superfícies quentes após a utilização.

Se o cabo estiver danificado, o fabricante, o seu agente de assistência técnica ou qualquer profissional devidamente qualificado deverá substituí-lo para se evitarem riscos.

A superfície da resistência está sujeita a calor residual após a utilização.

Use o aparelho de acordo com estas instruções. Qualquer uso indevido poderá causar ferimentos, choques elétricos ou outros perigos potenciais.

Este aparelho pode ser usado por pessoas com capacidades físicas, sensoriais ou mentais reduzidas ou falta de experiência e conhecimentos se estiverem sob supervisão ou tenham recebido instruções relativamente à utilização do aparelho de uma forma segura e compreendam os perigos envolvidos.

Este aparelho deve ser usado em ambientes domésticos e em aplicações semelhantes, tais como:

- áreas de cozinha de funcionários em lojas, escritórios e outros ambientes profissionais;
- por clientes em hotéis, motéis e outros ambientes de tipo residencial;
- ambientes tipo pensões ou pousadas;
- quintas
-  Não utilize o aparelho perto de casas de banho, duches, bacias ou outros recipientes que contêm água.
- Coloque o aparelho numa superfície estável, plana, resistente ao calor.
- Não utilize o aparelho para quaisquer outras finalidades senão as descritas nestas instruções.
- Não utilize o aparelho se estiver danificado ou defeituoso.

PEÇAS

- | | |
|---------------------------------------|--|
| 1. Tampa | 5. Jarro |
| 2. Ranhura | 6. Placa de aquecimento |
| 3. Porta filtro |  Máquina de lavar loiça – prateleira superior |
| 4. Filtro de papel nº4 (não incluído) | |

ANTES DE UTILIZAR PELA PRIMEIRA VEZ

Encha o depósito até à marca “max”, e ponha o aparelho a funcionar sem café.



ENCHER O DEPÓSITO

1. Retire o jarro da placa de aquecimento.
2. Abra a tampa.
3. Encha o depósito com a quantidade exacta de água pretendida. Tenha em mente que o processo de infusão usará toda a água que colocar no depósito.
4. Certifique-se de que o porta filtro está premido para baixo na totalidade na posição correta. Quando for instalado corretamente, emitirá um estalido.
5. Abra um filtro de papel nº4 e coloque-o no porta filtro.
6. O depósito está calibrado para produzir 12 chávenas grandes (a 125 ml por chávena) e 18 chávenas pequenas (a 83 ml por chávena). Coloque 6 g de café moído por cada chávena grande e 4 g por cada chávena pequena.
7. Feche a tampa.
8. Volte a colocar o jarro sobre a placa de aquecimento.

PROGRAMAR O RELÓGIO

Não é necessário acertar o relógio para usar a sua máquina de café, mas terá de acertá-lo se quiser usar as funções do temporizador.

1. Ligue a ficha à tomada eléctrica.
2. Use os botões **hr** (hora) e **min** (minutos) para regular a hora correta no formato de 24 horas.
- O relógio memoriza as suas definições até o aparelho de café ser desligada da tomada.

INTENSIDADE DO CAFÉ

Premir o botão ☞ pode tornar o café feito ligeiramente mais forte. Pode também usá-lo se estiver a fazer apenas uma quantidade parcial de café (por ex., não enchendo completamente o depósito). A sua máquina de café interromperá então o processo de infusão para que a intensidade do café seja praticamente a mesma que obteria com um jarro de café.

FAZER CAFÉ

Nota: se pretender usar a função de intensidade de café, prima o botão ☞ antes de premir o botão ☕. O botão ☞ acender-se-á.

1. Prima e liberte o botão ☕. É exibido ☕ no visor. O botão ☕ acender-se-á.
2. Logo a seguir, o café começa a gotejar para dentro do jarro.
3. Se quiser parar o aparelho durante a infusão, prima o botão ☕.
4. Após a infusão, a placa de aquecimento manterá o jarro aquecido durante até 40 minutos.

LUZ INDICADORA DE ESTADO







A luz de estado irá funcionar da seguinte forma:

Infusão	Pisca lentamente
Aquecimento	Fica acesa
Função de aquecimento de 10 minutos	Pisca rapidamente

USAR O TEMPORIZADOR

Certifique-se de que o relógio está programado para a hora correta. Use os botões **hr** (hora) e **min** (minutos).

1. Regule o temporizador para a hora em que deseja que comece a infusão.
 - a) Prima o botão ⏸.
 - b) Use os botões **hr** e **min** para programar a hora de início da infusão que deseja.Se não premir um dos botões “**hr**” ou “**min**” dentro de 5 segundos, o aparelho de café voltará às suas

- definições “normais” e a hora aparecerá. Press and hold the  button to start again.
- Quando a hora estiver regulada, prima o botão . O botão  acender-se-á e o ícone  surgirá no visor. A sua máquina de café está agora programada para fazer café à hora selecionada.
 - Se pretender usar a função de intensidade do café quando utilizar o temporizador, prima agora o botão 
 - Se quiser cancelar o temporizador antes de a infusão começar, prima o botão .
 - Se quiser parar o aparelho durante a infusão, prima o botão .

BLOQUEIO AUTOMÁTICO/MODO DE REPOUSO

- A sua máquina de café manterá o café quente durante cerca de 40 minutos.
- 40 minutos após a infusão, a sua máquina de café desligar-se-á e surgirá a hora atual.
- Para retomar o funcionamento do aparelho, prima o botão **min**.

CHÁVENA RÁPIDA



Se quiser uma chávena de café rápida antes de o ciclo de infusão ter terminado:

- Pode retirar o jarro a qualquer altura. A válvula antigotejamento previne que o café goteje para a placa quente.
- Para prevenir que o suporte de filtro transborde, volte a colocar o jarro dentro de cerca de 20 segundos.
- Quando volta a colocar o jarro, a válvula antigotejamento abre para dar passagem ao café restante.

CUIDADOS E MANUTENÇÃO

- Desligue o aparelho da corrente elétrica e aguarde que arrefeça.
 - Despeje o conteúdo do porta-filtro no lixo.
 - Limpe todas as superfícies com um pano limpo e húmido.
 - Faça pressão sobre a alavanca, na parte posterior da tampa do jarro, por cima da asa, para abrir a tampa do balão.
 - Lave o jarro e o porta filtro à mão.
 - Volte a colocar o suporte de filtro. Certifique-se de que o porta filtro está premido para baixo na totalidade na posição correta. Quando for instalado corretamente, emitirá um estalido.
 - Feche a tampa e pressione para baixo para a fechar.
-  Poderá lavar estas peças na prateleira superior de uma máquina de lavar loiça.

ELIMINAÇÃO DO CALCÁRIO

- Após 60 ciclos de infusão, o visor exibirá **CL** intermitente para indicar que o aparelho precisa de ser desincrustado.
- Para desligar esta função, prima os botões  e  em conjunto, e mantenha-os premidos durante 3 segundos.
- Use uma marca de anti-calcário apta para ser utilizada em aparelhos plásticos. Siga as instruções da embalagem de anti-calcário.
- Os produtos devolvidos durante a garantia com avarias devido a calcário estarão sujeitos a custos de reparação.

RECICLAGEM



Para evitar problemas ambientais e de saúde devido a substâncias perigosas, os aparelhos e baterias recarregáveis e não recarregáveis com um destes símbolos não deverão ser eliminados com o lixo doméstico normal. Elimine sempre os produtos elétricos e eletrónicos e, quando aplicável, as baterias recarregáveis e não recarregáveis, no ponto de reciclagem/recolha oficial apropriado.

Læs vejledningen og behold den til senere brug. Lad den følge med apparatet, hvis det overdrages til andre. Fjern al emballage før brug.

VIGTIGE SIKKERHEDSINSTRUKTIONER

Følg altid de grundlæggende sikkerhedsregler, herunder:

Dette apparat kan anvendes af børn fra 8 år og derover og personer hvis fysiske, sansemæssige eller mentale evner er nedsat, eller personer uden den fornødne erfaring, hvis de er blevet instrueret/har været under opsyn og forstår de forbundne farer. Børn må ikke lege med apparatet. Rengøring og vedligeholdelse må ikke foretages af børn, medmindre de er over 8 år og holdes under opsyn.

Apparatet og ledningen skal holdes uden for rækkevidden af børn under 8 år.

Forkert brug af apparatet kan forårsage tilskadekomst.

 Apparatets overflader kan blive meget varme. Eftervarme holder overfladerne varme efter brug. Hvis ledningen er beskadiget, skal den udskiftes af producenten, serviceværkstedet eller en tilsvarende kvalificeret fagmand, så eventuelle skader undgås.

Varmeelements overflade er stadig varmt efter brug.

Brug apparatet ifølge brugsanvisningen. Enhver form for forkert brug kan forårsage tilskadekomst, elektrisk stød og andre farer.

Dette apparat kan benyttes af personer med nedsatte fysiske, sensoriske eller mentale evner, eller personer som mangler erfaring, hvis de er under opsyn eller har modtaget vejledning i anvendelsen af apparatet på en sikker måde og forstår, hvilke farer der er forbundet med brug.

Dette apparat er beregnet til at blive brugt i en privat husholdning eller lignende såsom:

- personalekøkken i butikker, kontorer eller andre arbejdspladser
- af gæster på hotel, motel og på andre indkvarteringssteder
- bed & breakfast-steder
- landhuse
- ⊗ Brug ikke dette apparat i nærheden af et badekar, brusebad, håndvask eller andre beholdere med vand.
- Anbring apparatet på et stabilt, plant og varmebestandigt underlag.
- Anvend ikke apparatet til andre formål end dem, der er beskrevet i denne brugsanvisning.
- Undlad at anvende apparatet, hvis det er beskadiget eller ikke fungerer korrekt.

DELE

- | | |
|---------------------------------------|---|
| 1. Låg | 5. Kande |
| 2. Åbning | 6. Varmeplade |
| 3. Filtertragt |  Opvaskemaskine – øverste kurv |
| 4. Kaffefilter nr. 4 (medfølger ikke) | |

FØR APPARATET TAGES I BRUG FØRSTE GANG

Fyld vandbeholderen op til "max", og køр maskinen igennem uden kaffe.

OPFYLDNING

1. Fjern kanden fra varmepladen.
2. Åbn låget.
3. Påfyld mindst 2 kopper vand og aldrig højere end til "max" afmærkningen. Bemærk, at alt vandet, du har hældt i vandbeholderen, bruges under brygningen.
4. Sørg for, at filtertragten er trykket helt ned på plads. Der vil lyde et klik, når den sættes i på den rigtige måde.
5. Åbn et papirfilter på #4 og sæt det ind i filtetragten.
6. Vandbeholderen er indstillet til at give 12 store kopper (125 ml pr. kop) eller 18 små kopper (83 ml pr. kop). Der skal bruges 6 g malet filterkaffe for hver store kop, og 4 g for hver lille kop.
7. Luk låget.
8. Sæt kanden tilbage på varmepladen.

INDSTILLING AF UR

Det er ikke nødvendigt at stille uret for kunne bruge kaffemaskinen, men det skal indstilles for at bruge timerfunktionerne.

1. Sæt ledningen i stikkontakten.
 2. Indstil klokken i 24-timers format ved hjælp af **hr** (time)- og **min** (minut)-knapperne.
- Uret husker indstillingen, indtil kaffemaskinen tages ud af stik.



KAFFENS STYRKE

Hvis man trykker på ☕-knappen, bliver kaffen lidt stærkere. Du kan også bruge denne funktion, når du vil lave en kande kaffe, som kun er delvist fuld (dvs. når du ikke fylder vandbeholderen helt op). Kaffemaskinen vil således ændre brygningen, så din kaffe får cirka samme styrke, som hvis du havde lavet en fuld kande.

KAFFEBRYGNING

Bemærk: Hvis du vil bruge kaffestyrke-funktionen, skal du trykke på ☕-knappen, inden du trykker på ☕-knappen. ☕-knappen tænder.

1. Tryk på og slip ☕-knappen. ☕ vises nu på displayet. ☕-knappen tænder.
2. Hurtigt efter vil kaffen begynde at løbe ned i kanden.
3. Hvis du vil stoppe kaffemaskinen, mens den brygger, skal du trykke på ☕ knappen.
4. Efter kaffen er færdigbrygget, holder varmepladen kaffen varm i op til 40 minutter.

STATUSLAMPE

Statuslampen indikerer følgende:

Brygger	Blinker langsomt
Hold varm	Lyser konstant
Sidste 10 minutter af hold varm	Blinker hurtigt

SÅDAN BRUGES TIMEREN

Sørg for, at uret er indstillet korrekt. Brug **hr** (time)- og **min** (minut)-knapperne.

1. Indstil timeren på det tidspunkt, hvor du vil have brygningen til at gå i gang.
 - a) Tryk på ☕-knappen.
 - b) Indstil det ønskede starttidspunkt for brygningen ved hjælp af **hr** og **min**-knapperne.Hvis du ikke trykker på enten **hr** eller **min** knappen inden for 5 sekunder, vender kaffemaskinen tilbage til "normal", og den viser tiden. Tryk på og hold ☕-knappen nede for at begynde igen.

2. Når du har programmeret et tidspunkt, skal du trykke på ☕-knappen. ⊕-knappen tænder, og ⊕-symbolet vises på displayet. Kaffemaskinen er nu programmeret til at brygge kaffen på det indstillede tidspunkt.
3. Hvis du vil bruge kaffestyrke-funktionen samtidig med timeren, skal du trykke på ☕-knappen
 - Hvis du ønsker at annullere timeren, inden brygningen er startet, skal du trykke på ☕-knappen.
 - Hvis du vil stoppe kaffemaskinen, mens den brygger, skal du trykke på ☕-knappen.

AUTO-SLUK/STRØMBESPARELSE

1. Kaffemaskinen holder kaffen varm i cirka 40 minutter.
2. 40 minutter efter at kaffemaskinen har brygget kaffen, slukker den, og tidspunktet på dagen vises på displayet.
3. Væk apparatet ved at trykke på **min** -knappen.

EN HURTIG KOP

Hvis du vil have en hurtig kop kaffe, inden brygningen er færdig:

1. Det er muligt at fjerne kanden på et hvilket som helst tidspunkt. Antidryp-ventilen forhindrer, at kaffen drypper ned på varmepladen.
2. For at undgå, at vandet i filterholderen flyder over, skal kanden sættes tilbage på holderen inden for cirka 20 sekunder.
3. Når du sætter kanden tilbage på plads åbnes antidryp-ventilen, så resten af kaffen kan løbe igennem.

PLEJE OG VEDLIGEHOLDELSE

1. Tag apparatets stik ud og lad det køle af.
2. Hæld filtertragtens indhold i affaldsspanden.
3. Tør apparatets yderside af med en ren, fugtig klud.
4. Tryk på grebet, der sidder bag på kandens låg, oven på håndtaget, for at åbne for kandens låg.
5. Vask kande og filertragt af i hånden.
6. Sæt filterholderen tilbage på plads. Sørg for, at filtertragten er trykket helt ned på plads. Der vil lyde et klik, når den sættes i på den rigtige måde.
7. Luk for låget og tryk ned for at låse det.



Disse dele kan vaskes i opvaskemaskinens øverste kurv.

AFKALKNING

- Efter 60 bryggecyklusser, vises **CL** på displayet for at indikere, at maskinen trænger til at blive afkalket.
- For at slå denne funktion fra skal du trykke på ☕ og ⊕ knapperne samtidigt og holde dem nede i 3 sekunder.
- Der anvendes et afkalkningsmiddel beregnet til plastikprodukter. Følg instruktionen på pakken med afkalkningsmiddel.
- Returnerede produkter, hvis defekter skyldes kalkaflejringer, reparerer mod et gebyr.

GENBRUG



For at undgå miljø- og sundhedsmæssige problemer forårsaget af farlige stoffer, må apparater og genopladelige og ikke-genopladelige batterier, der er mærket med et af disse symboler, ikke kasseres sammen med almindeligt husholdningsaffald. Udtjente elektriske og elektroniske produkter samt genopladelige og ikke-genopladelige batterier fra produkterne skal afleveres på en godkendt genbrugsplads eller indsamlingssted.

Läs bruksanvisningen och spara den för framtida bruk. Låt bruksanvisningen följa med om du överläter apparaten. Ta bort allt förpackningsmaterial före användning.

VIKTIGA SKYDDSÅTGÄRDER

Följ allmänna säkerhetsföreskrifter, däribland följande:

Denna apparat kan användas av barn från 8 års ålder och uppåt och av personer med nedsatt fysisk, sensorisk eller mental förmåga eller med bristande erfarenhet och kunskap, om personerna i fråga är under uppsikt och har fått anvisningar om hur apparaten fungerar och om de har förstått vilka risker som användningen kan medföra. Barn ska inte leka med apparaten. Rengöring och användarunderhåll ska inte utföras av barn, såvida de inte är över 8 år och är under uppsikt. Håll apparat och elkabel utom räckhåll för barn under 8 år.

Felaktig användning av apparaten kan orsaka skada.

⚠ Apparatsens utsida blir varm. Eftervärmen gör att utsidorna fortfarande är varma efter avslutad användning.

Om sladden är skadad måste den ersättas av tillverkaren, serviceombud eller någon med liknande kompetens för att undvika skaderisker.

Restvärme kan finnas kvar på värmeelementets yta efter användning.

Använd apparaten enligt dessa anvisningar. Eventuell felaktig användning kan orsaka potentiell skada, elstöt eller andra faror.

Denna apparat kan användas av personer med nedsatt fysisk, sensorisk eller mental förmåga eller med bristande erfarenhet och kunskap, om personerna i fråga är under uppsikt och har fått anvisningar om hur apparaten används på ett säkert sätt och om de har förstått vilka risker som användningen kan medföra.

Denna apparat är avsedd för hushållsbruk och liknande användningsområden, så som:

- personalkök i butiker, kontor eller andra arbetsplatser;
 - av kunder på hotell, motell och andra typer av bostadsmiljöer;
 - miljöer av bed and breakfast-typ;
 - boenden på bondgårdar.
- ⚠ Använd inte denna apparat nära badkar, dusch, handfat eller andra behållare för vatten.
- Ställ apparaten på en fast, jämn och värmetålig yta.
 - Använd inte apparaten för några andra ändamål än sådana som beskrivs i denna bruksanvisning.
 - Använd inte apparaten om den är skadad eller fungerar dåligt.

DELAR

- | | |
|---|---|
| 1. Lock | 5. Kaffekanna |
| 2. Fals | 6. Värmeplatta |
| 3. Filterhållare |  Kan diskas i diskmaskinens överkorg |
| 4. Pappersfilter storlek 4 (medföljer inte) | |



FÖRE FÖRSTA ANVÄNDNINGEN

Fyll vattenbehållaren till markeringen (**max**) för maximal nivå (**max**) och kör apparaten utan kaffe.

FYLLA PÅ VATTEN

1. Ta bort kaffekannan från värmeplattan.
2. Öppna locket.
3. Fyll vattenbehållaren med precis så mycket vatten som behövs. Observera att bryggingsprocessen använder allt vatten man håller i vattenbehållaren.
4. Se till att filterhållaren är nedtryckt hela vägen i rätt position. Den klickar när den är rätt installerad.
5. Veckla upp ett pappersfilter i storlek 4 och sätt det i filterhållaren.
6. Vattenbehållaren är avpassad för att brygga 12 stora koppar (125 ml per kopp) och 18 små koppar (83 ml per kopp). För varje stor kopp ska man tillsätta 6 gr malt kaffe och för varje liten kopp ska man tillsätta 4 gr.
7. Stäng locket.
8. Ställ tillbaka kaffekannan på värmeplattan.

STÄLL IN KLOCKAN

Det är inte nödvändigt att ställa in klockan för att använda kaffebryggaren men man måste ställa in den om man vill använda timerfunktionen.

1. Sätt stickproppen i väggkontakten.
2. Använd **hr** (timme) och **min** (min)-knapparna för att ställa in rätt tid i 24 timmars-format.
- Klockan kommer att behålla inställningen tills kaffebryggaren har kopplats ur.

KAFFESTYRKA

Genom att trycka på ☕-knappen bryggs något starkare kaffe. Man kan också använda den om man bara vill brygga en del av kaffekannan (dvs. inte fylla vattenbehållaren helt).

Kaffebryggaren ändrar då bryggingsprocessen så att kaffet har ungefär samma styrka som om man brygger en hel kaffekanna.

BRYGGA KAFFE

Obs: Om man vill använda funktionen för kaffestyрка ska man trycka på ☕-knappen innan man trycker på ☕-knappen. ☕-knappen tänds.

1. Tryck och släpp ☕-knappen. ☕ kommer att visas i displayen. ☕-knappen tänds.
2. Efter en liten stund börjar kaffet droppa ned i kaffekannan.
3. Tryck in knappen ☕ om du vill stoppa apparaten under bryggningen.
4. När kaffet har bryggts håller värmeplattan kaffekannan varm i upp till 40 minuter.

STATUSLAMPAN







Statuslampan fungerar på följande sätt:

Brygger	Blinkar långsamt
Håll varmt	Förblir tänd
De sista 10 minuterna av håll varmt	Blinkar snabbt

ATT ANVÄNDA TIMERN

Se till att klockan är inställd på rätt tid. Använd **hr** (timme) och **min** (min)-knapparna

1. Ställ in timern till önskad tid då du vill att bryggningen ska starta.
 - a) Tryck på ☕-knappen.
 - b) Använd **hr**- och **min**-knapparna för att ställa in när du vill att kaffebryggaren ska sätta igång.

- Om du varken trycker in knappen för timme (**hr**) eller minut (**min**) inom 5 sekunder kommer apparaten att återgå till "normal" och tiden visas. Tryck och håll inne -knappen för att börja om.
2. När tiden är programmerad ska man trycka på -knappen. -knappen tänds och -ikonen visas på displayen. Kaffebryggaren är nu inställd för att starta bryggningen vid den valda tiden.
 3. Om man vill använda funktionen för kaffestyrka när man använder timern ska man trycka på -knappen nu.
- Om du vill avbryta timern innan bryggningen har startat, tryck på -knappen.
 - Tryck in knappen  om du vill stoppa apparaten under bryggningen.

AUTOMATISK AVSTÄNGNING/VILOLÄGE

1. Kaffebryggaren håller kaffet varmt i ungefär 40 minuter.
2. 40 minuter efter bryggningsprocessen stängs kaffebryggaren av och klockslaget visas.
3. Tryck på knappen **min** för att starta apparaten igen.

EN KOPP – SNABBT

Om du vill ha en snabb kopp kaffe innan bryggningscykeln har avslutats:



1. Man kan närsomhelst ta bort kaffekannan. Droppstopsventilen förhindrar att kaffe droppar ned på värmeplattan.
2. För att undvika att kaffet rinner över i filterhållaren ska man sätta tillbaka kannan inom ungefär 20 sekunder.
3. När man sätter tillbaka kannan öppnas droppstopsventilen så att eventuellt kvarvarande kaffe rinner igenom.



SKÖTSEL OCH UNDERHÅLL

1. Dra ur sladden till apparaten och låt apparaten svalna.
 2. Håll filterinnehållet i soporna och inte i avloppet.
 3. Torka av alla ytor med en ren och fuktig trasa.
 4. Tryck på spaken som finns på baksidan av kaffekannans lock ovanför handtaget och locket öppnas.
 5. Diska kaffekannan och filterhållaren för hand.
 6. Sätt tillbaka filterhållaren. Se till att filterhållaren är nedtryckt hela vägen i rätt position. Den klickar när den är rätt installerad.
 7. Stäng locket och lås det genom att trycka ned det.
-  Dessa delar kan diskas i diskmaskinens överkorg.

AVKALKNING

- Efter 60 bryggningscykler blinkar displayen "CL" för att tala om att apparaten behöver avkalkas.
- Om du vill stänga av denna funktion – tryck på knapparna  och  samtidigt och håll dem intryckta i 3 sekunder.
- Använd ett lämpligt avkalkningsmedel som passar för apparater med plasthölje. Följ bruksanvisningen för avkalkningsmedlet.
- Produkter med gällande garanti som returneras på grund av något fel orsakat av kalkavlagringar kommer att påläggas reparationsavgift.

ÅTERVINNING



För att undvika miljö- och hälsoproblem pga. farliga ämnen får man inte kassera apparater eller laddningsbara och icke-laddningsbara batterier märkta med någon av dessa symboler i osorterat kommunalt avfall. Elektriska och elektroniska produkter och, där tillämpligt, laddningsbara och icke-laddningsbara batterier ska alltid kasseras vid en lämplig, officiell återvinnings-/uppsamlingsstation.

Les instruksjonene, oppbevar dem på et trygt sted, og send de med apparatet hvis du gir det videre. Fjern all emballasje før bruk.

VIKTIG SIKKERHETSTILTAK

Følg sikkerhetsinstruksene, inkludert

Dette apparatet kan brukes av barn fra åtte år og personer med nedsatte fysiske, sansende eller mentale evner eller manglende erfaring eller kunnskap hvis slike personer har fått opplæring eller blir holdt under oppsyn og forstår farene som er tilknyttet bruken av apparatet. Barn skal ikke leke med apparatet. Rengjøring og vedlikehold skal ikke utføres av barn med mindre de er over åtte år og holdes under oppsyn. Hold apparatet og ledningen utilgjengelig for barn under åtte år.

Feil bruk av apparatet kan føre til skader.

 Apparatets overflater vil bli varme. Restvarmen vil holde overflatene varme etter bruk.

Hvis kabelen er skadet så må den bli erstattet av fabrikanten, servicepartner eller andre som er kvalifiserte for å unngå fare.

Varmeelementets overflate blir utsatt for overskuddsvarme etter bruk.

Bruk apparatet i samsvar med disse instruksjonene. Gal bruk kan forårsake skader, elektrisk støt eller annen risiko.

Dette apparatet kan brukes av personer med reduserte fysiske, sensoriske eller mentale evner, eller manglende erfaring og kunnskap hvis de har fått tilsyn eller opplæring i bruken av hvordan man bruker apparatet på en trygg måte, og forstår risikoen som er involvert.

Dette apparatet er beregnet for å brukes i husholdninger og liknende bruk, som for eksempel:

- kjøkken for ansatte i butikker, kontorer og andre arbeidsmiljøer;
 - av gjester på hotell, motell og andre boligmiljøer;
 - bed & breakfast-miljøer;
 - gårdshus.
-  Dypp aldri apparatet i væsker, ikke bruk det på baderom, nær vann eller utendørs.
- Sett apparatet på en stabil, flat og varmeherdet overflate.
 - Ikke bruk apparatet til andre formål enn det som beskrives i disse instruksene.
 - Ikke bruk apparatet hvis det er skadet eller har mangler.

DELER

- | | |
|-------------------------------------|---|
| 1. Deksel | 5. Kanne |
| 2. Sprekk | 6. Varmeplate |
| 3. Filterholder |  Oppvaskmaskin – øverste hylle |
| 4. Papirfilter #4 (følger ikke med) | |

FØR FØRSTEGANGSBRUK

Fyll vannbeholderen til **max** merket og kjøp apparatet uten kaffe.

FYLLING

1. Ta vekk kannen fra varmeplaten.
2. Åpne dekselet.
3. Fyll vannbeholderen med nøyaktig så mye vann som kreves. Merk at traktingen vil bruke alt vannet du har helt i beholderen.
4. Sjekk at filterholderen er trykket helt ned i rett stilling. Den vil klikke når den installeres riktig.
5. Åpne opp et #4 papirfilter og ha det inn i filterholderen.
6. Vannbeholderen er innstilt til å gi 12 store kopper (på 125 ml per kopp) og 18 små kopper (på 83 ml per kopp). For hver store kopp tilsetter man 6 g malt filterkaffe og for hver liten kopp tilsettes 4 g.
7. Lukk dekselet.
8. Sett kannen tilbake på varmeplaten.

STILLE KLOKKEN

Det er ikke nødvendig å stille inn klokken for å bruke kaffetrakteren, men du må stille den inn hvis du ønsker å bruke timerfunksjonene.

1. Ha kontakten i støpselet.
2. Bruk **hr**- og **min**-knappene for å stille inn rett tid i 24 timersformat.

 - Klokken vil beholde disse innstillingene helt til stikkkontakten trekkes ut.

KAFFESTYRKE

Ved å trykke på ☞-knappen vil den traktede kaffen bli litt sterkere. Du kan også bruke den hvis du bare trakter en del av kannen med kaffe (f.eks, hvis ikke beholderen er helt full).

Kaffetrakteren vil så endre traktingen så kaffen vil ha nesten den samme styrken som om du hadde laget en full kanne.



TRAKTING AV KAFFE

Merk: Hvis du vil bruke kaffestyrkeegenskapen, trykker du på ☞-knappen før du trykker på ☞-knappen. ☞-knappen vil begynne å lyse.

1. Trykk og slipp opp ☞-tasten. ☞ vil vises i displayet. ☞-knappen vil begynne å lyse.
2. Litt etter så vil kaffen begynne å dryppe i kannen.
3. Hvis du ønsker å stoppe kaffetrakteren, mens den trakter, trykk ☞-knappen.
4. Når traktingen er ferdig, vil varmeplaten holde kannen varm i opptil 40 minutter.

STATUSLAMPE

Statuslampen virker på følgende måte:

Trakting	Blinker bare
Hold varm	Forblir på
De siste 10 minuttene av "hold varm"	Blinker fort

SLIK BRUKER MAN TIMEREN

Sjekk at klokken er stilt inn på rett tid. Bruk **hr**- og **min**-knappene.

1. Sett timeren på tidspunktet du vil at traktingen skal begynne.
 - a) Trykk på ☞-tasten.
 - b) Bruk **hr** og **min**-tastene til å angi tidspunktet du vil starte kaffetraktingen.Hvis du ikke trykker hverken **hr** eller **min** knappene innen 5 sekunder, så vil kaffemaskinen settes til "normal", og tiden vil vises. Trykk og hold inne ☞-tasten for å starte igjen.
2. Når tiden er programmert, trykker man på ☞-knappen. ☞-knappen vil begynne å lyse og ☞-ikonet vil vise seg på skjermen. Kaffetrakteren er nå innstilt til å lage kaffe på tidspunktet man har valgt.

3. Hvis du vil bruke kaffestyrkeegenskapen når du bruker timeren, trykker du på ☰-knappen nå.
- Hvis du vil avbryte tidsinnstillingen før kaffetraktingen har startet, trykk på ⏸-tasten.
- Hvis du ønsker å stoppe kaffetrakteren, mens den trakter, trykk ☰ knappen.

AUTOMATISK UTKOPLING/SPAREMODUS

1. Kaffetrakteren vil holde kaffen varm i rundt 40 minutter.
2. 40 minutter etter traktingen vil kaffetrakteren skru seg av og klokkeslettet vil vises på skjermen.
3. For å vekke apparatet trykker du på **min**-knappen.

EN RASK KOPP

Hvis du vil ha en kopp kaffe raskt før trakteprogrammet er ferdig:

1. Du kan fjerne kannen når som helst. Dryppstoppventilen vil forhindre at det drypper kaffe på varmeplaten.
2. For å unngå at filterholderen renner over, sett kannen på plass igjen før det har gått ca. 20 sekunder.
3. Når du setter kannen på plass igjen vil dryppstoppventilen åpnes for å slippe gjennom gjenværende kaffe.

BEHANDLING OG VEDLIKEHOLD

1. Koble fra apparatet og la det kjøle seg.
2. Kast filterinnholdet i søppla – ikke skyll gruten ned i vasken.
3. Tørk av alle overflater med en ren fuktig klut.
4. Flytt hendelen på baksiden av kannens deksel, over håndtaket for å åpne kannens deksel.
5. Vask kannen og filterholderen for hånd.
6. Sett på plass igjen filterholderen. Sjekk at filterholderen er trykket helt ned i rett stilling. Den vil klikke når den installeres riktig.
7. Lukk dekselet og trykk det ned for å låse det.



Du kan vaske disse delene i den øverste hyllen i oppvaskmaskinen.

AVKALKING

- Etter 60 traktinger vil displayet vise **CL** og blinke for å vise at apparatet trenger avkalking.
- For å slå av denne funksjonen, trykk på knappene ☰ og ⏸ samtidig, og hold dem inne i 3 sekunder.
- Bruk et velegnet merke for avkalking av plastprodukt. Følg instruksjonene på avkalkningspakken.
- Produkter som returneres under garanti med feil forårsaket av kalk vil få reparasjonskostnader

RESIRKULERING



For å unngå miljø- og helseproblemer på grunn av farlige stoffer, må apparater og oppladbare og ikke-oppladbare batterier markert med en av disse symbolene ikke kastes i usortert offentlig avfall. Kast alltid elektriske og elektroniske produkter og, hvis relevant, oppladbare og ikke-oppladbare batterier, på et egnet retursted for offentlig resirkulering/innsamling.

Lue käyttöohjeet, säilytä ne ja anna ne laitteen mukana, mikäli luovutat sen toiselle henkilölle. Poista kaikki pakkausmateriaali ennen käyttöä.

TÄRKEITÄ VAROTOIMIA

Seuraa perusvarotoimia, muun muassa seuraavia ohjeita:

Laitetta saavat käyttää yli 8-vuotiaat lapset ja henkilöt, joiden fyysinen, aistienvaarainen tai henkinen toimintakyky on heikentynyt, tai joilla ei ole kokemusta ja tietoa, jos heitä valvotaan/ohjeistetaan, ja he ymmärtävät käyttöön liittyvät vaarat. Lapset eivät saa leikkiä laitteella. Lapset eivät saa puhdistaa tai tehdä hoitotoimia, jos he eivät ole yli 8-vuotiaita ja valvonnan alla. Pidä laite ja kaapeli alle 8-vuotiaiden ulottumattomissa.

Laitteen väärinkäyttö saattaa aiheuttaa henkilövahingon.

 Laitteen pinnat tulevat kuumiksi. Jälkilämpö pitää pinnat kuumina käytön jälkeen.

Jos sähköjohto on vahingoittunut, se pitää antaa valmistajan, tämän huoltopalvelun tai vastaavan pätevyyden omaavan henkilön vaihdettavaksi vaarojen välttämiseksi.

Lämpöelementtien pinnalla on jälkilämpöä käytön jälkeen.

Käytä laitetta näiden ohjeiden mukaisesti. Väärinkäyttö voi aiheuttaa potentiaalisen henkilövahingon, sähköiskun tai muita vaaroja.

Tätä laitetta saavat käyttää henkilöt, joiden fyysinen, aistienvaarainen tai henkinen toimintakyky on heikentynyt tai joilla ei ole kokemusta tai tietoa, jos heitä valvotaan tai ohjeistetaan laitteen turvallisessa käytössä, ja he ymmärtävät käyttöön liittyvät vaarat.

Laitte on tarkoitettu kotitalouskäyttöön ja vastaaviin tarkoituksiin, kuten:

- henkilöstökeittiöt kaupoissa, toimistoissa ja muissa työympäristöissä;
 - hotellien, motellien ja muiden asuntolatyyppisten tilojen asiakastilat;
 - aamiaisen ja majoituksen tarjoavat tilat;
 - maatilat.
-  Älä käytä tätä laitetta kylpyammeen, suihkun, pesualtaan tai muun vettä sisältävän säiliön lähellä.
- Aseta laite vakaalla, tasaisella ja kuumuutta kestäväälle alustalle.
 - Älä käytä laitetta muihin kuin tässä käyttöohjeessa kuvattuuihin tarkoituksiin.
 - Älä käytä laitetta, jos se on vahingoittunut tai toimii huonosti.

OSAT

- | | |
|---|--|
| 1. Kansi | 5. Kannu |
| 2. Aukko | 6. Lämpölevy |
| 3. Suodatinteline |  Astianpesukone - ylätaso |
| 4. Suodatinpaperi, numero 4 (ei mukana) | |

ENNEN ENSIMMÄISTÄ KÄYTTÖKERTAA

Täytä säiliö maksimirajaan (**max**) saakka ja anna laitteen käydä ilman kahvia.



TÄYTTÖ

1. Ota kannu pois lämpölevyltä.
2. Avaa kansi.
3. Täytä säiliö täsmälleen tarvittavalla määrällä vettä. Huomioi, että valmistusprosessi käyttää kaiken säiliöön kaatamasi veden.
4. Varmista, että suodatinteline on painettu täysin alas paikalleen. Oikein asennettuna siitä kuuluu napsahdus.
5. Avaa paperisuodatin, koko 4, laita se suodatalustaan.
6. Säiliö on kalibroitu 12 isolle kupille (125 ml kuppia kohden) ja 18 pienelle kupille (83 ml kuppia kohden). Laita 6 g suodatinjauhettua kahvia jokaista isoa kuppia kohden ja 4 g jokaista pientä kuppia kohden.
7. Sulje kansi.
8. Laita kannu takaisin lämpölevylle.

KELLONAJAN ASETTAMINEN

Kellonajan asettaminen ei ole välttämätöntä kahvinkeitin käyttämiseksi, mutta asetus tarvitaan, jos haluat käyttää ajastintoimintoja.

1. Laita pistoke kiinni pistorasiaan.
1. Käytä **hr** (tunnit) ja **min** (minuutit) painikkeita asettaaksesi oikean 24 tunnin kellonajan.
- Kello säilyttää asetuksensa, kunnes kahvinkeitin on irrotettu sähkönsyötöstä.

KAHVIN VAHVUUS

Painamalla ☕-painiketta valmiista kahvista tulee hieman vahvempaa. Voit käyttää sitä myös, jos et valmista täyttä kannua kahvia (ts. et täytä säiliötä täyteen).

Kahvinkeitin muuttaa valmistusprosessia siten, että kahvisi on yhtä vahvaa kuin jos valmistaisit täyden kannun.

KAHVIN VALMISTAMINEN

Huomio: jos haluat käyttää kahvin vahvuustoimintoa, paina ☕-painiketta ennen kuin painat ☕-painiketta. ☕-painikkeeseen syttyy valo.

1. Paina ja vapauta ☕-painike. ☕ näkyy näytössä. ☕-painikkeeseen syttyy valo.
2. Pian sen jälkeen kahvi alkaa tippua kannuun.
3. Jos haluat sammuttaa keittimen valmistuksen ollessa käynnissä, paina ☕-valitsinta.
4. Kun kahvi on valmiista, lämpölevy pitää kannun lämpimänä jopa 40 minuuttia.

TILAN MERKKIVALO

Tilavalvo toimii seuraavasti:

Valmistus	Vilkkuu hitaasti
Lämpimänä pito	Palaa
Lämpimänä pidon 10 viimeistä minuuttia	Vilkkuu nopeasti

AJASTIMEN KÄYTTÄMINEN

Varmista, että kello on asetettu oikeaan aikaan. Käytä **hr** (tunnit) ja **min** (minuutit) painikkeita.

1. Aseta ajastin aikaan, jolloin haluat aloittaa valmistuksen.
 - a) Paina ⏪-painiketta.
 - b) Käytä **hr**- ja **min**-painiketta asettaaksesi ajan, jolloin haluat aloittaa valmistuksen.Jos et paina **hr**- tai **min**-valitsimia 5 sekunnissa, kahvinkeitin palaa "normaalitilaan" ja aika näkyy näytössä. Käynnistä uudelleen painamalla ja pitämällä ⏪-painiketta.

2. Kun aika on ohjelmoitu, paina ☕-painiketta. ⏪-painikkeeseen syttyy valo ja ⏪-kuvake ilmestyy näyttöön. Kahvinkeitin on nyt asetettu valmistamaan kahvia valittuna aikana.
3. Jos haluat käyttää kahvin vahvuustoimintoa ajastimen kanssa, paina ☕-painiketta nyt.
 - Jos haluat peruuttaa ajastuksen ennen kuin valmistus on alkanut, paina ☕-painiketta.
 - Jos haluat sammuttaa keittimen valmistuksen ollessa käynnissä, paina ☕-valitsinta.

AUTOMAATTINEN SAMMUTUS/VALMIUSTILA

1. Kahvinkeitin pitää kahvin lämpimänä noin 40 minuuttia.
2. 40 minuuttia kahvin valmistumisen jälkeen kahvinkeitin sammuu ja näyttöön tulee kellonaika.
3. Saat laitteen uudelleen päälle painamalla **min** -painiketta.

NOPEA KUPPONEN

Jos haluat nopeasti kupillisen kahvia ennen kuin valmistusjakso on päättynyt:

1. Voit ottaa kannun pois koska vain haluat. Tippalukko estää kahvin tippumisen lämpölevylle.
2. Jotta suodatinteline ei vuoda yli, kannu on laitettava takaisin alustalle 20 sekunnin kuluessa.
3. Kun laitat kannun takaisin, tippalukko avautuu sallien jäljellä olevan kahvin valumisen läpi.

HOITO JA HUOLTO

1. Irrota laite verkkovirrasta ja anna sen jäähtyä.
2. Heitä suodatintelineen sisältö roskeen – älä huuhto kahvinporoja pesualtaaseen.
3. Pyyhi kaikki pinnat puhtaalla, kostealla liinalla.
4. Paina vipua kannun kannen takaosassa kahvan päällä avataksesi kannun kannen.
5. Pese kannu ja suodatin käsin.
6. Aseta suodatinpidike takaisin.
7. Sulje kansi ja lukitse se painamalla alas. Varmista, että suodatinteline on painettu täysin alas paikalleen. Oikein asennettuna siitä kuuluu napsahdus.

 Voit pestä osat astianpesukoneen ylätasolla.

KALKINPOISTO

- Kun olet valmistanut kahvia 60 kertaa, näyttöön ilmestyy vilkkuva **CL**, joka ilmaisee laitteen tarvitsevan kalkinpoiston.
- Tämän toiminnon sammuttamiseksi on painettava yhtä aikaa valitsimia ☕ ja ⏪ ja pidettävä ne painettuina 3 sekuntia.
- Käytä valmistajan kalkinpoistoaineita, joka sopii muovirunkoisille tuotteille. Kun kalkinpoisto on päättynyt, tyhjennä kannu ja käytä kahvinkeitintä kaksi kertaa puhtaalla vedellä.
- Jos tuote on takuun alainen ja siinä on kalkinpoiston laiminlyönnin aiheuttamia vikoja, laitteen korjauksesta veloitetaan.

KIERRÄTYS



Jotta vältettäisiin vaarallisista aineista ympäristölle ja terveydelle koituvat haitat, näillä symboleilla varustettuja laitteita sekä ladattavia ja kertakäyttöisiä paristoja ei saa hävittää lajittelemattomana sekajätteenä. Hävitä sähkö- ja elektroniikkatuotteet sekä, mikäli sovellettavissa, ladattavat ja kertakäyttöiset paristot asianmukaiseen viralliseen kierrätys-/keräilypisteeseen.



ЭЛЕКТРИЧЕСКАЯ КОФЕВАРКА

Прочтите инструкции, сохраните их, при передаче сопроводите инструкцией. Перед применением изделия снимите с него упаковку.

ВАЖНЫЕ МЕРЫ ПРЕДОСТОРОЖНОСТИ

Следуйте основным инструкциям по безопасности, включая следующие:

Использование данного устройства детьми старше 8 лет, лицами с ограниченными физическими, сенсорными или умственными способностями, недостатком опыта или знаний допускается при условии контроля или инструктажа и осознания связанных рисков. Детям запрещено играть с устройством. Очистку и обслуживание устройства могут выполнять дети старше 8 лет при условии наблюдения взрослыми. Храните устройство и кабель в недоступном для детей до 8 лет месте.

Неправильное использование прибора может привести к травме.

 Поверхности прибора нагреваются. За счет остаточного тепла поверхности будут оставаться горячими после использования.

Если кабель поврежден, он должен быть заменен производителем, сервисным агентом или другим квалифицированным лицом для предотвращения опасности.

Поверхность нагревательного элемента остается горячей еще в течение некоторого времени после использования прибора.

Используйте прибор в соответствии с приведенными инструкциями. Неправильное использование прибора может привести к травме, поражению электрическим током и возникновению других опасных ситуаций.

Данный прибор предназначен для эксплуатации в домашних условиях или аналогичных областях применения, в том числе в следующих:

- для приготовления пищи в помещениях, предназначенных для персонала магазинов, офисов, а также иных мест работы;
 - для использования клиентами гостиниц, мотелей, а также эксплуатации в других местах проживания людей;
 - для использования в гостиницах типа bed and breakfast (B & B, ночлег и завтрак);
 - для использования в жилых домах на фермах.
-  Не пользуйтесь устройством вблизи ванны, душа, бассейна или прочих емкостей с водой.
- Устанавливайте прибор на устойчивую, горизонтальную, термостойкую поверхность.
 - Прибор не может работать от внешнего таймера или дистанционной системы управления.
 - Не используйте прибор, если он поврежден или работает с перебоями.

СОСТАВНЫЕ ЧАСТИ

- | | |
|--|---|
| 1. Крышка | 5. Графин |
| 2. Разъем | 6. Подставка |
| 3. Держатель фильтра |  Посудомойка — верхняя полка |
| 4. Бумажный фильтр #4 (в комплект не входит) | |

ПЕРЕД ПЕРВЫМ ИСПОЛЬЗОВАНИЕМ ПРИБОРА

Наполните резервуар водой до максимальной отметки (max) и включите прибор без кофе.

НАПОЛНЕНИЕ

1. Снимите резервуар с подставки.
2. Откройте крышку.
3. Заполнить емкость нужным количеством воды. Обратите внимание, что в процессе приготовления будет использоваться вся вода, которая есть в резервуаре.
4. Убедитесь, что держатель фильтра нажат до упора. Должен послышаться характерный щелчок, означающий, что установка выполнена правильно.
5. Раскройте бумажный фильтр #4 и поместите его в держатель фильтра.
6. Резервуар откалиброван на приготовление 12 больших (125 мл на чашку) и 18 маленьких чашек кофе (83 мл на чашку). Добавляйте по 6 г молотого кофе на каждую большую чашку и по 4 г на каждую малую чашку.
7. Закройте крышку.
8. Установите графин на подставку.

НАСТРОЙКА ЧАСОВ

Настройка часов необязательна для использования кофеварки, но нужна для пользования функциями таймера.

1. Вставьте вилку в розетку.
 2. Для установки правильных показателей времени в 24-часовом формате используйте кнопки **hr** (ч) и **min** (мин).
- Часы будут сохранять свое значение, пока кофеварка отключена от сети.



КРЕПОСТЬ КОФЕ

При нажатии кнопки ☉ заваренный кофе получится немного крепче. Можно пользоваться ею также при заваривании кофе в меньшем объеме, чем объем графина (т. е. при заполнении резервуара не до конца).

В этом случае кофеварка изменяет процесс приготовления, и кофе получается такой же крепости, как и кофе из полного графина.

ПРИГОТОВЛЕНИЕ КОФЕ

Примечание. Для использования функции приготовления крепкого кофе нажмите кнопку ☉ перед нажатием кнопки ☕. Кнопка ☉ засветится.

1. Нажмите и отпустите кнопку ☕. На дисплее отобразится ☉. Кнопка ☕ засветится.
2. Через некоторое время кофе начнет капать в резервуар.
3. Если нужно остановить работу кофеварки во время процесса приготовления кофе, нажмите кнопку ☕.
4. После того как кофе будет заварен, подставка будет до 40 минут подогревать графин, чтобы он оставался теплым.









ИНДИКАТОР СОСТОЯНИЯ

Индикатор состояния работает, как описано ниже.

Приготовление	Медленно мигает
Неактивный режим	Горит постоянно
Последние 10 минут неактивного режима	Быстро мигает

ИСПОЛЬЗОВАНИЕ ТАЙМЕРА

Убедитесь, что на часах выставлено правильное время. Используйте кнопки **hr** (ч) и **min** (мин).

1. Для того чтобы начать приготовление кофе, установите нужное время на таймере.
 - a) Нажмите кнопку .
 - b) С помощью кнопок **hr** и **min** задайте время начала приготовления кофе.Если не нажимать клавишу **hr** (ч) или клавишу **min** (мин) в течение 5 секунд, кофеварка вернется в режим «попал» (обычный), и отобразится время. Снова нажмите и удерживайте кнопку .
2. После того как вы задали время, нажмите кнопку . Кнопка  засветится, и на дисплее появится значок . Теперь кофеварка настроена на приготовление кофе в заданное время.
3. Для использования функции приготовления крепкого кофе с помощью таймера нажмите кнопку  сейчас.
 - Для сброса таймера перед началом приготовления нажмите кнопку .
 - Если нужно остановить работу кофеварки во время процесса приготовления кофе, нажмите кнопку .

АВТОМАТИЧЕСКОЕ ОТКЛЮЧЕНИЕ/НЕАКТИВНЫЙ РЕЖИМ

1. Кофеварка будет в течение 40 минут поддерживать температуру кофе.
2. Через 40 минут после приготовления кофеварка выключится, и отобразится текущее время суток.
3. Для возвращения устройства из спящего режима нажмите кнопку **min**.

БЫСТРАЯ ЧАШКА



Если необходимо быстро налить чашку кофе до завершения цикла приготовления:

1. Вы можете снять графин в любое время. Неподтекающий клапан не допускает попадания капель кофе на подставку.
2. Чтобы держатель фильтра не переполнился, верните графин на подставку в течение 20 секунд.
3. При установке графина на место неподтекающий клапан откроется, чтобы слить остатки кофе.

УХОД И ОБСЛУЖИВАНИЕ

1. Отключите прибор от розетки и дайте ему остыть.
2. Выбросьте содержимое держателя фильтра в мусорное ведро.
3. Протрите поверхность чистой влажной тканью.
4. Нажмите на рычаг на задней стороне крышки графина, над ручкой для того, чтобы открыть крышку графина.
5. Держатель фильтра и графин следует мыть вручную.
6. Установите держатель фильтра на место. Убедитесь, что держатель фильтра нажат до упора. Должен послышаться характерный щелчок, означающий, что установка выполнена правильно.
7. Закройте крышку и прижмите ее до защелкивания.
 Эти детали можно мыть на верхней полке посудомоечной машины.

УДАЛЕНИЕ НАКИПИ

- После 60 циклов приготовления на дисплее будет мигать **CL**, указывая на то, что с прибора необходимо удалить накипь.
- Чтобы выключить эту функцию, нажмите кнопки  и  и удерживайте их в течение 3 секунд.
- Используйте устройство для удаления накипи, подходящее для пластиковых товаров. Следуйте инструкциям на устройстве.
- Товары, возвращенные по гарантии с поломками вследствие накипи, будут подлежать платному ремонту.

ПОВТОРНАЯ ПЕРЕРАБОТКА



Во избежание воздействия вредных веществ на окружающую среду и здоровье приборы и батареи одноразового или многократного использования, помеченные одним из этих символов, необходимо утилизировать отдельно от несортированных бытовых отходов. Обязательно утилизируйте электрические и электронные изделия, а также (если это применимо) батареи одноразового или многократного использования в соответствующих официальных пунктах повторной переработки / сбора отходов.

Přečtěte si pokyny a uschovejte je. Pokud zařízení předáte dál, předejte ho i s návodem. Před použitím odstraňte všechny obaly.

DŮLEŽITÁ BEZPEČNOSTNÍ OPATŘENÍ

Dodržujte základní bezpečnostní pokyny, jako jsou:

Tento přístroj mohou používat děti ve věku od 8 let a osoby se sníženými fyzickými, sensorickými či mentálními schopnostmi nebo osoby, které výrobek nikdy nepoužívaly nebo jej neznají, pokud tak činí pod dozorem/byly poučeny a rozumí souvisejícím rizikům. S přístrojem si nesmějí hrát děti. Děti nesmějí provádět čištění a běžnou údržbu, pokud nedosáhly věku alespoň 8 let a nejsou-li pod dozorem. Přístroj i kabel uchovávejte mimo dosah dětí mladších 8 let.

Nesprávné použití zařízení může vést ke zranění.

 Povrchy přístroje budou pálit. Zbytkové teplo zajistí, že povrchy po použití zůstanou horké.

Pokud je poškozený kabel, musí jej vyměnit výrobce, jeho servisní zástupce nebo osoba podobně kvalifikovaná, aby nedošlo k riziku.

Povrch topného tělesa je po použití vystaven zbytkovému teplu.

Přístroj používejte v souladu s tímto návodem. Jakékoliv nesprávné použití může způsobit potenciální zranění, zasažení elektrickým proudem nebo jiná rizika.

Tento přístroj mohou používat osoby se sníženými fyzickými, sensorickými či mentálními schopnostmi nebo osoby, které výrobek nikdy nepoužívaly nebo jej neznají, pokud tak činí pod dozorem/byly poučeny o bezpečném používání přístroje a rozumí souvisejícím rizikům.

Tento přístroj je určen k použití v domácnosti nebo v podobném prostředí, např.:

- v kuchynkách pro zaměstnance v obchodech, kancelářích a jiných pracovních prostředích;
- k použití klienty hotelů, motelů a jiných rezidenčních prostředích;
- v ubytovacích zařízeních se snídaní;
- ve venkovských staveních
- ⊘ Tento přístroj nepoužívejte v blízkosti van, sprch, umyvadel či jiných nádob obsahujících vodu.
- Umístěte spotřebič na stabilní, rovnou plochu odolnou vůči teplu.
- Nepoužívejte spotřebič pro jiný účel, než je uvedeno v těchto pokynech.
- Nepoužívejte spotřebič, je-li poškozen nebo se objevují poruchy.

ČÁSTI

- | | |
|---------------------------------|---|
| 1. Víko | 5. Karafa |
| 2. Otvor | 6. Plotna |
| 3. Držák filtru |  Myčka na nádobí – horní koš |
| 4. Papírový filtr #4 (nedodáno) | |

PŘED PRVNÍM POUŽITÍM

Naplňte nádobu po rysku **max**, pak zapněte spotřebič bez kávy.

PLNĚNÍ

1. Zvedněte karafu z plotny.
2. Otevřete víko.
3. Do nádržky nalijte přesné množství vody. Všimněte si, že při procesu vaření kávy bude spotřebována všechna voda, kterou do nádoby nalijete.
4. Ujistěte se, že je držák filtru zcela nasunutý na svém místě. Při správné instalaci držák na místo zacvakne.
5. Otevřete #4 papírový filtr a umístěte jej do držáku na filtr.
6. Nádoba je kalibrovaná na 12 velkých šáleků (125 ml na šálek) a 18 malých šáleků (83 ml na šálek). Na každý velký šálek nasypete 6 g mleté kávy do překapávače a na každý malý šálek 4 g.
7. Zavřete víko
8. Znovu položte karafu na plotnu.

NASTAVTE HODINY



Abyste mohli kávovar použít, není potřeba nastavit hodiny. Ale pokud chcete využívat funkci časovače, hodiny bude třeba nastavit.





1. Zasuňte zástrčku do zásuvky.
 2. Pomocí tlačítek **hr** a **min** (hodiny a minuty) nastavte správný čas ve 24 hodinovém formátu.
- Údaje zůstanou nastavené až do odpojení kávovaru.

SÍLA KÁVY

Stisknutím tlačítka  připravíte kávu o něco silnější. Tuto funkci můžete použít, i když připravujete necelou karafu (např. když zcela nenaplníte nádobu). Kávovar pak proces vaření kávy upraví tak, aby vaše káva měla přibližně stejnou sílu, jako by byla připravena z celé karafy.

PŘÍPRAVA KÁVY

Poznámka: Pokud si přejete použít funkci silné kávy, stiskněte tlačítko , a až potom stiskněte tlačítko . Tlačítko  se rozsvítí.

1. Stiskněte a uvolněte tlačítko . Na displeji se zobrazí . Tlačítko  se rozsvítí.
2. Krátce poté začne do karafy kapat káva.
3. Pokud chcete zastavit kávovar během vaření, stiskněte tlačítko .
4. Po uvaření bude plotna karafu udržovat teplou až 40 minut.



KONTROLKA STAVU

TKontrolka stavu bude fungovat následovně:







Vaření kávy	Pomalou bliká
Udržování teploty	Nepřerušovaně svítí
Posledních 10 minut v režimu udržování teploty	Rychle bliká

POUŽITÍ ČASOVAČE

Ujistěte se, že jsou hodiny nastaveny na správný čas. Použijte tlačítka **hr** a **min** (hodiny a minuty).

1. Nastavte časovač na čas, kdy má kávovar začít kávu vařit.
 - a) Stiskněte tlačítko .
 - b) Čas začátku vaření kávy nastavíte pomocí tlačítek **hr** a **min**. Pokud během 5 vteřin nestisknete ani tlačítko **hr**, ani **min**, kávovar se vrátí do pozice "normal" a objeví se čas. Pro opětovné spuštění stiskněte a přidržte tlačítko .



2. Po naprogramování času stiskněte tlačítko . Tlačítko  se rozsvítí a na displeji se zobrazí ikona . Nyní je váš kávovar nastaven, takže příprava kávy započne ve zvolený čas.
3. Pokud si přejete použít funkci silné kávy s použitím časovače, tlačítko  stiskněte nyní.
 - Pokud si přejete časovač zrušit ještě předtím, než se začne káva vařit, stiskněte tlačítko .
 - Pokud chcete zastavit kávovar během vaření, stiskněte tlačítko .

AUTOMATICKÉ VYPÍNÁNÍ/REŽIM SPÁNKU

1. Kávovar bude udržovat kávu teplou po dobu asi 40 minut.
2. 40 minuty po uvaření kávy se kávovar vypne a na displeji se zobrazí denní čas.
3. Přístroj znovu zaktivujete stisknutím tlačítka **min**.

RYCHLÝ ŠÁLEK



Pokud si chcete dát rychlý šálek kávy ještě před tím, než cyklus vaření skončí:

1. Karafu můžete kdykoli vyjmout. Uzavírací ventil zabrání kapání kávy na plotnu.
2. Abyste se zabránili přetečení držáku filtru, vraťte karafu zpět na místo asi do 20 vteřin.
3. Jakmile dáte karafu zpět na místo, otevře se uzavírací ventil, aby mohla zbylá káva odkapat.

PÉČE A ÚDRŽBA

1. Přístroj vypojte ze sítě a nechte vychladnout.
 2. Obsah držáku filtru vysypejte do koše.
 3. Všechny plochy otřete čistým vlhkým hadrem.
 4. Stiskněte páčku na zadní straně u víka karafy nad držadlem a víko karafy se otevře.
 5. Karafu a držák filtru umyjte ručně.
 6. Držák filtru nasadte zpět. Ujistěte se, že je držák filtru zcela nasunutý na svém místě. Při správné instalaci držák na místo zacvakne.
 7. Víko zavřete a zamáčkněte, aby se uzamklo.
-  Tyto díly můžete umýt v horním koši myčky na nádobí.

ODSTRAŇOVÁNÍ VODNÍHO KAMENE

- Po 60 cyklech vaření se na displeji zobrazí blikající **CL**, což znamená, že je potřeba odstranit vodní kámen.
- Pro vypnutí této funkce stiskněte tlačítka  a  zároveň a 3 sekund je podržte.
- Používejte vlastní značku přípravku na odstraňování vodního kamene pro použití v plastových produktech. Dodržujte pokyny na balení přípravku.
- Výrobky reklamované kvůli vadám způsobeným vodním kamenem, budou opraveny za úplatu.

RECYKLACE



Abyste předešli ničení životního prostředí a zdraví kvůli obsaženým nebezpečným látkám, přístroje a dobíjecí i nedobíjecí baterie označené jedním z těchto symbolů nesmějí být vyhazovány do směsného komunálního odpadu. Elektrické a elektronické výrobky, a pokud to přísluší, i dobíjecí i nedobíjecí baterie, vždy likvidujte na oficiálním recyklačním/sběrném místě.

Prečítajte si pokyny a odložte tak, aby ste ich mohli priložiť pri prípadnom odovzdaní výrobku niekomu inému. Pred použitím odstráňte všetky obaly.

DÔLEŽITÉ BEZPEČNOSTNÉ OPATRENIA

Dodržujte základné bezpečnostné opatrenia, vrátane:

Tento prístroj môžu používať deti od 8 rokov a osoby so zníženými fyzickými, zmyslovými alebo psychickými schopnosťami alebo nedostatkom skúseností a vedomostí ak sú pod dozorom/poučením a sú si vedomí s tým spojených rizík. Deti sa s prístrojom nemajú hrať. Čistenie a používateľská údržba nemajú byť vykonávané deťmi ak nie sú staršie ako 8 rokov a pod dozorom. Prístroj a elektrickú šnúru uchovávajte mimo dosahu detí mladších ako 8 rokov.

Nesprávne používanie spotrebiča môže viesť k poraneniu.

 Povrchy spotrebiča budú horúce. Zvyškové teplo bude po použití udržiavať povrchy teplé.

Ak je prívodný kábel poškodený, musí byť vymenený výrobcom, jeho servisným technikom alebo iným kvalifikovaným odborníkom, aby nedošlo k riziku.

Povrch ohrievacieho telesa je po použití pod vplyvom zvyškového tepla.

Prístroj používajte podľa tohto návodu. Akékoľvek iné použitie môže spôsobiť potenciálne zranenie, elektrický šok alebo iné riziká.

Tento prístroj môžu používať osoby so zníženými fyzickými, sensorickými alebo mentálnymi schopnosťami alebo nedostatkom skúseností a vedomostí ak sú pod dozorom, alebo dostali pokyny súvisiace s používaním prístroja bezpečným spôsobom a chápu riziká s tým spojené.

Tento prístroj je určený na domáce použitie a použitie v podobných situáciách, ako sú napríklad:

- kuchynky pre zamestnancov v obchodoch, kanceláriách a iných pracovných prostrediach;
- použitie klientami v hoteloch, motelloch a iných prostrediach rezidenčného typu;
- v prostrediach typu penziónov;
- vo farmárskych domoch.

 Nepoužívajte tento prístroj v blízkosti vane, sprchy, umývadla alebo iných nádob s vodou.

- Spotrebič postavte na stabilný, vodorovný a teplu odolný povrch.
- Nepoužívajte spotrebič na iné účely ako tie, ktoré sú popísané v týchto pokynoch.
- Nepoužívajte tento spotrebič, ak je poškodený alebo má poruchu.

ČASTI

- | | |
|--|--|
| 1. Veko | 5. Varná kanvica |
| 2. Otvor | 6. Ohrievacia platňa |
| 3. Držiak filtra |  Umývačka riadu – horný kôš |
| 4. Papierový filter č. 4 (nie je súčasťou balenia) | |

PRED PRVÝM POUŽITÍM

Naplníte zásobník po značku maxima (**max**) a uveďte spotrebič do prevádzky bez kávy.



PLNENIE

1. Vezmite kanvicu z ohrievacej platne.
2. Otvorte veko.
3. Nádržku naplňte presne požadovaným množstvom vody. Nezabudnite, že v procese prevapkávania sa použije všetka voda, ktorú dáte do nádržky.
4. Dbajte o to, aby bol držiak filtra zatlačený úplne nadol do svojej pozície. Po správnom uložení zacvakne na mieste.
5. Otvorte papierový filter č. 4 a vložte ho do držiaka na filter.
6. Nádržka je usposobená na poskytnutie 12 veľkých šálok kávy (pri 125 ml na šálku) a 18 malých šálok (pri 83 ml na šálku). Na každú veľkú šálku pridajte 6g mletej kávy vhodnej na prevapkávanie, a na každú malú šálku pridajte 4g.
7. Zatvorte veko
8. Kanvicu položte na ohrievaciu platňu.

NASTAVTE ČAS

Nastavenie hodín nie je potrebné na to, aby ste kávovar mohli používať, ale je potrebné ich nastaviť, ak chcete používať funkcie časovača.



1. Zástrčku pripojte do zásuvky.
 2. Pomocou tlačidiel **hr** (hod) a **min** (min) nastavte správny čas v 24-hodinovom formáte.
- Hodiny si udržia svoje nastavenie dovtedy, kým kávovar neodpojíte zo siete.





SILA KÁVY

Stlačením tlačidla  urobíte prevapkávanú kávu trochu silnejšou. Môžete ho tiež použiť vtedy, keď prevapkávate len časť varnej kanvice na kávu (t.j. nenaplňte nádržku do plna).

Váš kávovar potom upraví proces prevapkávania, takže vaša káva bude taká silná, ako keby ste dali prevapkávať celú varnú kanvicu.

PRIPRAVOVANIE KÁVY

Pozn.: Ak chcete použiť funkciu na úpravu sily kávy, stlačte tlačidlo  pred stlačením tlačidla . Tlačidlo  sa rozsvieti.

1. Stlačte a uvoľnite tlačidlo . Na displeji sa objaví . Tlačidlo  sa rozsvieti.
2. Krátko potom začne káva prevapkávať do kanvice.
3. Ak chcete kávovar zastaviť počas prevapkávania, stlačte tlačítko .
4. Po prevapkaní bude ohrievacia platňa udržiavať varnú kanvicu teplú 40 minút.



SVETELNÁ KONTROLKA STAVU







Svetelná kontrolka stavu bude fungovať takto:

Prevapkávanie kávy	Bliká pomaly.
Udržiavanie teploty	Zostáva rozsvietená
Posledných 10 minút udržiavania teploty	Bliká rýchlo

POUŽÍVANIE ČASOVAČA

Dbajte o to, aby boli hodiny nastavené na správny čas. Použite tlačidlá **hr** (hod) a **min** (min).

1. Nastavte časovač na čas, kedy chcete začať pripravovať kávu.
 - a) Stlačte tlačidlo .
 - b) Pomocou tlačidiel **hr** a **min** nastavte čas, v ktorom chcete začať s prevapkávaním.Ak nestlačíte tlačidlá hr alebo min do 5 sekúnd, kávovar sa vráti do funkcie "normal" a ukáže sa čas. Stlačte a podržte tlačidlo  na začatie odznova.

- Keď je čas naprogramovaný, stlačte tlačidlo . Tlačidlo  sa rozsvieti a na displeji sa zobrazí ikonka . Váš kávovar je teraz nastavený tak, že pripraví kávu vo zvolenom čase.
- Ak chcete použiť funkciu na úpravu sily kávy s použitím časovača, stlačte teraz tlačidlo .
- Ak chcete časovač zrušiť pred začatím prevapkávania, stlačte tlačidlo .
- Ak chcete kávovar zastaviť počas prevapkávania, stlačte tlačidlo .

AUTOMATICKÉ VYPNUTIE/POHOTOVOSTNÝ REŽIM

- Váš kávovar bude udržiavať teplú kávu asi 40 minút.
- 40 minút po prevapkani sa váš kávovar vypne a zobrazí sa aktuálny čas.
- Prístroj zobudíte stlačením tlačidla **min.**

RÝCHLA ŠÁLKA



Ak chcete rýchlu šálku kávy pred ukončením prevapkávacieho cyklu:

- Kanvicu môžete kedykoľvek odobrať. Ventil proti kvapkaniu zabráni tomu, aby káva kvapkala na ohrievaciu platňu.
- Aby ste predišli preliatiu držiaka filtra, vráťte kanvicu na miesto do 20 sekúnd.
- Keď kanvicu vrátite na miesto, otvorí sa ventil proti kvapkaniu, aby prepustil všetku zostávajúcu kávu.

STAROSTLIVOSŤ A ÚDRŽBA

- Spotrebič vyťahnite zo zásuvky a nechajte vychladnúť.
 - Vyklopte obsah držiaka na filter do koša.
 - Všetky povrchy utrite čistou vlhkou utierkou.
 - Veko kanvice otvoríte stlačením páčky vzadu na veku, nad rukoväťou.
 - Varnú kanvicu a držiak filtra umývajte ručne.
 - Držiak filtra vráťte na miesto. Dbajte o to, aby bol držiak filtra zatlačený úplne nadol do svojej pozície. Po správnom uložení zacvakne na mieste.
 - Veko zatvorte a zatlačte smerom nadol, aby zapadlo na miesto.
-  Tieto súčasti môžete umývať v hornom koši umývačky riadu.

ODSTRÁNENIE VODNÉHO KAMEŇA

- Po 60 cykloch prevapkávania kávy sa na displeji zobrazí **CL**, blikajúc, čo znamená, že prístroj vyžaduje odstránenie vodného kameňa.
- Túto funkciu zrušíte stlačením a podržaním tlačidiel  a  po dobu 3 sekúnd.
- Na odstraňovanie vodného kameňa používajte prostriedok vhodný na plastové výrobky. Postupujte podľa inštrukcií na obale prostriedku.
- Výrobky vrátené v rámci záruky s poruchami spôsobenými vodným kameňom, budú opravené za poplatok.

RECYKLÁCIA



Aby nedochádzalo k ohrozeniu zdravia a životného prostredia vplyvom nebezpečných látok, prístroje a nabíjacie a nenabíjacie batérie označené niektorým z týchto symbolov nesmú byť likvidované s ntrieseným komunálnym odpadom. Elektrické a elektronické výrobky a prípadne nabíjacie a nenabíjacie batérie vždy odovzdajte na príslušnom oficiálnom mieste pre recykláciu / zber.



Instrukcję należy przeczytać, zachować, przekazać kolejnemu użytkownikowi, jeśli odstępujemy urządzenie innej osobie. Wyjmij z opakowania przed użyciem.

WSKAZÓWKI DOTYCZĄCE BEZPIECZEŃSTWA

Postępuj zgodnie ze wskazówkami dotyczącymi bezpieczeństwa, między innymi:

Urządzenie może być użytkowane przez dzieci w wieku od 8 lat i starsze oraz osoby o ograniczonej sprawności fizycznej, czuciowej lub psychicznej lub osoby niemające doświadczenia lub znajomości urządzenia, jeśli odbywa się to pod nadzorem / z instruktążem, oraz są świadome istniejących zagrożeń. Dzieci nie powinny bawić się urządzeniem. Dzieci nie powinny czyścić i obsługiwać urządzenia, o ile nie są starsze niż 8 lat i są nadzorowane. Przechowuj urządzenie i przewód zasilania w miejscu niedostępnym dla dzieci w wieku poniżej 8 lat.

Niewłaściwe użytkowanie urządzenia może spowodować obrażenia ciała.

 Powierzchnie urządzenia rozgrzewają się. Resztkowe ciepło powoduje, że powierzchnie jeszcze pozostają gorące po użyciu.

Jeżeli przewód zasilający ulegnie uszkodzeniu, powinien być wymieniony przez producenta, jego serwis techniczny lub specjalistyczny zakład naprawczy w celu uniknięcia zagrożenia.

Na powierzchni elementów grzewczych po wyłączeniu utrzymuje się ciepło resztkowe.

Używaj urządzenia zgodnie z niniejszą instrukcją. Każde niewłaściwe zastosowanie może spowodować uszkodzenie ciała, porażenie prądem lub inne niebezpieczeństwo.

Urządzenie może być użytkowane przez osoby o ograniczonej sprawności fizycznej, czuciowej lub psychicznej lub osoby niemające doświadczenia lub znajomości urządzenia, jeżeli odbywa się to pod nadzorem /z instruktążem oraz są świadome istniejących zagrożeń.

Urządzenie przeznaczone jest do użytku w gospodarstwie domowym i podobnych zastosowaniach jak:

- obiekty gastronomiczne w powierzchniach handlowych, biurach i innych miejscach pracy,
- do użytku przez gości w hotelach, motelach i innym środowisku mieszkalnym;
- obiekty oferujące nocleg ze śniadaniem;
- gospodarstwa rolne.
- ⊗ Nie należy używać tego urządzenia w pobliżu wanny, prysznicza, umywalki lub innych naczyń zawierających wodę.
- Ustaw urządzenie na stabilnej, równej i termoodpornej powierzchni.
- Nigdy nie używaj urządzenia niezgodnie z jego przeznaczeniem określonym w niniejszej instrukcji.
- Nigdy nie używaj uszkodzonego urządzenia lub jeśli zaczęło wadliwie działać.

CZĘŚCI

- | | |
|---|--|
| 1. Pokrywa | 5. Dzbanek |
| 2. Wycięcie | 6. Płyta grzejna |
| 3. Gniazdo filtra |  Zmywarka - górna półka |
| 4. Papierowy filtr nr 4 (nie ma w dostawie) | |

PRZED PIERWSZYM UŻYCIEM

Napełnić zbiornik do poziomu **max** i uruchomić urządzenie bez kawy.

NAPEŁNIANIE

1. Zdjąć dzbanek z grzałki płytowej.
2. Otwórz pokrywę.
3. Napełnij zbiornik z odpowiednią ilością wody. Zauważ, że podczas zaparzania zostanie zużyta wszystka woda wlana do zbiornika.
4. Upewnij się, że gniazdo filtra jest wciśnięte do końca. Po prawidłowym założeniu, usłyszysz kliknięcie.
5. Otwórz papirnaty filter br. 4 i postaw go na drżac filtra.
6. Zbiornik jest skalibrowany na 12 kubków (125ml w kubku) lub 18 filiżanek (83ml w filiżance). Na każdy kubek zastosuj 6g zmielonej kawy do filtra, a na filiżankę zastosuj 4g.
7. Zamknij pokrywę.
8. Ustawić ponownie dzbanek na płycie grzejnej.

USTAW ZEGAR



Do zaparzania kawy nie jest konieczne ustawienie zegara. Jednak, jeśli chcesz użyć funkcji timera, trzeba zegar ustawić.

1. Włóż wtyczkę w gniazdko sieciowe.
2. Użyj przycisków **hr** (godz) i **min**, aby ustawić właściwy czas w formacie 24-godzinnym.
- Jeśli nie wyłączy się zasilania, zegar zapamiętuje ustawiony czas.





MOC KAWY

Naciśnięcie przycisku  spowoduje, że zaparzona kawa będzie trochę mocniejsza. Tego przycisku można użyć tylko przy zaparzeniu niecałego dzbanka kawy (tj. nie napełniając dzbanka do pełna). Spowoduje to modyfikację procesu zaparzania i dzięki temu kawa będzie równie mocna jak z pełnego dzbanka.

PARZENIE KAWY

Uwaga: Jeśli chcesz użyć funkcji mocy kawy, naciśnij przycisk , przed naciśnięciem przycisku .

Przycisk  się zaświeci.

1. Naciśnij i zwolnij przycisk . Na wyświetlaczu pokaże się . Przycisk  się zaświeci.
2. Zaraz po tym kawa zacznie skapywać do dzbanka.
3. Jeśli chcesz zatrzymać działanie ekspresu w trakcie zaparzania, naciśnij przycisk .
4. Po zaparzeniu, płyta grzejna będzie podtrzymywać temperaturę w dzbanku do 40 minut.







LAMPKA STANU

Lampka stanu działa następująco:

Parzenie kawy	Miga powoli
Podtrzymywanie temperatury	Światło ciągle
Ostatnie 10 minut podtrzymywania temperatury	Miga szybko

UŻYWANIE REGULATORA CZASOWEGO

Upewnij się, że na zegarze jest ustawiony właściwy czas. Użyj przycisków **hr** (godz) i **min**.

1. Ustaw regulator czasowy na czas rozpoczęcia parzenia kawy.
 - a) Naciśnij przycisk .
 - b) Użyj przycisków **hr** i **min**, aby ustawić żądany czas i uruchomić zaparzanie.Jeżeli nie naciśniesz przycisków **hr** albo **min** w ciągu 5 sekund, ekspres do kawy powróci do położenia "normalnego" i będzie wyświetlany czas. Naciśnij i przytrzymaj przycisk , aby ponownie uruchomić.
2. Gdy czas jest już zaprogramowany, naciśnij przycisk . Zaświeci się przycisk  i na wyświetlaczu pojawi się ikona . Ekspres do kawy jest ustawiony na parzenie kawy o wybranej godzinie.

3. Jeśli chcesz użyć funkcji mocy kawy przy użyciu timera, naciśnij przycisk ☕ już teraz.
4. Jeżeli chcesz wyzerować regulator czasowy, zanim rozpocznie się zaparzenie, naciśnij przycisk ☕.
5. Jeśli chcesz zatrzymać działanie ekspresu w trakcie zaparzania, naciśnij przycisk ☕.

SAMOWYŁĄCZENIE/TRYB UŚPIENIA

1. Ekspres do kawy będzie podtrzymywać temperaturę przez około 40 minut.
2. Po 40 minutach po zaparzeniu kawy, ekspres do kawy się wyłączy i na wyświetlaczu pokaże się bieżący czas.
3. Aby wzbudzić urządzenie, naciśnij przycisk **min**.

SZYBKA FILIŻANKA

Jeśli chcesz wypić filiżankę kawy, zanim skończył się cykl zaparzania :

1. Dzbaneł można wyjąć w każdym momencie. Zawór nie kapiący zapobiega wylaniu się kawy na płytę grzejną.
2. Po około 20 sekundach trzeba dzbanek ponownie ustawić na podstawie, w przeciwnym razie kawa może się przelać z gniazda filtra.
3. Podczas ustawiania dzbanka, otwiera się zawór nie kapiący i spływa reszta kawy.

KONSERWACJA I OBSŁUGA

1. Wyjmij wtyczkę z gniazdka i ostudź urządzenie.
 2. Wyrzuć zawartość gniazda filtra do kubła na śmieci.
 3. Wytrzyj wszystkie powierzchnie czystą wilgotną szmatką.
 4. Nacisnąć dźwigię w tyle dzbanka, nad rączką, aby otworzyć pokrywę dzbanka.
 5. Dzbaneł i gniazdo filtra należy myć ręcznie.
 6. Załóż gniazdo filtra. Upewnij się, że gniazdo filtra jest wciśnięte do końca. Po prawidłowym założeniu, usłyszysz kliknięcie.
 7. Zamknij pokrywę i naciśnij ją, aby się zatrzasnęła.
-  Te części możesz myć na górnej półce zmywarki.

USUWANIE KAMIENIA

- Po 60 cyklach parzenia, na wyświetlaczu pokaże się migające **CL**, sygnalizując, że urządzenie wymaga usunięcia kamienia.
- Aby wyłączyć tę funkcję, nacisnąć jednocześnie przyciski ☕ i ⏪ razem i przytrzymać przez 3 sekund.
- Stosuj markowe środki do usuwania kamienia do wyrobów z tworzyw sztucznych. Przestrzegaj instrukcji producenta środka.
- Urządzenia zgłoszone do naprawy w okresie gwarancji, jeśli uszkodzenie zostało spowodowane osadami kamienia, będą naprawiane tylko odpłatnie.

RECYKLING



Aby uniknąć problemów środowiskowych i zdrowotnych spowodowanych niebezpiecznymi substancjami, sprzętu, akumulatorów i baterii oznaczonych jednym z tych symboli nie należy wyrzucać z nieposortowanymi odpadami komunalnymi. Produkty elektryczne i elektroniczne, w tym, baterie jednorazowe i akumulatory, należy zawsze utylizować w odpowiednim publicznym punkcie zbiórki odpadów/recyklingu.

Pročitajte upute, držite ih na sigurnom mjestu, prosljedite ih ako dajete uređaj. Uklonite cijelo pakiranje prije uporabe.

VAŽNE SIGURNOSNE MJERE

Poštujte osnovne sigurnosne mjere, uključujući sljedeće:

Ovaj uređaj mogu koristiti djeca od 8 godina pa na više i osobe smanjenih tjelesnih, osjetilnih ili mentalnih sposobnosti ili osobe koje ne raspolažu iskustvom i znanjem ako su pod nadzorom ili rade po uputama, te razumiju uključene opasnosti. Djeca se ne smiju igrati s uređajem. Čišćenje i održavanje ne smiju vršiti djeca ako nisu starija od 8 godina i moraju biti pod nadzorom. Držite uređaj i kabel van dosega djece mlađe od 8 godina.

Pogrešna uporaba aparata može uzrokovati ozljedu.

 Površine uređaja će postati vruće. Preostala toplina održavat će površine toplim nakon uporabe.

Ako je kabel oštećen, radi izbjegavanja opasnosti, mora ga zamijeniti proizvođač, ovlašteni servis ili osoba slične stručnosti.

Nakon uporabe, na površini grijaćeg elementa zadržava se preostala toplina.

Rabite uređaj prema ovim uputama. Bilo kakva pogrešna uporaba može uzrokovati potencijalne ozljede, strujni udar ili druge opasnosti.

Ovaj uređaj mogu koristiti osobe smanjenih tjelesnih, osjetilnih ili mentalnih mogućnosti ili osobe koje ne raspolažu iskustvom i znanjem ako su pod nadzorom ili rade po uputama koje se odnose na sigurno korištenje uređaja, te razumiju uključene opasnosti.

uređaja, te razumiju uključene opasnosti.

Ovaj uređaj namijenjen je za kućnu uporabu ili slične primjene kao što su:

- područja s kuhinjama za osoblje, kao što su prodavaonice, uredi i druga radna okružja
- za goste u hotelima, motelima i drugim vrstama stambenih prostora
- smještaji s uslugom doručka
- seoska domaćinstva.
- ⊗ Nemojte koristiti ovaj uređaj u blizini kada, tuševa, umivaonika ili drugih posuda s vodom.
- Postavite uređaj na stabilnu, ravnu površinu, otpornu na toplinu.
- Nemojte koristiti uređaj u bilo koje druge svrhe osim onih opisanih u ovim uputama.
- Nemojte koristiti uređaj ako je oštećen ili neispravan.

DIJELOVI

- | | |
|---|---|
| 1. Poklopac | 5. Bokal |
| 2. Prorez | 6. Grijaća ploča |
| 3. Nosač filtera |  Perilica – gornja rešetka |
| 4. Papirnati filter br. 4 (nije dio opreme) | |

PRIJE PRVE UPORABE

Napunite spremnik do oznake **max** i pustite uređaj u rad bez kave.



PUNJENJE

1. Skinite bokal s grijaće ploče.
2. Otvorite poklopac.
3. Napunite spremnik s točnom količinom potrebne vode. Napominjemo da će se procesom kuhanja kave upotrijebiti sva vodu koju ste stavili u spremnik.
4. Uvjerite se da je nosač filtera do kraja pritisnut na mjesto. Kad je pravilno postavljen čut ćete klik.
5. Otvorite papirnati filter br. 4 i postavite ga u nosač filtera.
6. Spremnik je kalibriran za pravljenje 12 velikih šalica (125 ml po šalici) i 18 malih šalica (83 ml po šalici). Za svaku veliku šalicu dodajte 6 g mljevene filter kave, a za svaku malu šalicu dodajte 4 g.
7. Zatvorite poklopac.
8. Stavite bokal na grijaću ploču.

POSTAVITE SAT

Nije neophodno postaviti sat kako biste koristili aparat za kavu, ali ga trebate postaviti ako želite koristiti funkcije tajmera.

1. Stavite utikač u utičnicu.
2. Da biste postavili točno vrijeme u 24-satnom formatu koristite tipke **hr** (sati) i **min** (minute).
- Sat će zadržati postavke dok se aparat za kavu ne iskopča iz utičnice.

JAČINA KAVE

Pritisnom na tipku ☉ skuhana kava bit će malo jača. Također možete koristiti ovu tipku ako kuhate nepuni bokal kave (npr. ako ne napunite spremnik do kraja).

Tada će aparat za kavu promijeniti proces kuhanja kave, tako da će vaša kava imati istu jačinu kao da ste napravili puni bokal.

KUHANJE KAVE

Napomena: Ako želite koristiti funkciju kave, pritisnite tipku ☉ prije nego što pritisnete tipku ☕. Tipka ☉ će se osvijetliti.

1. Pritisnite i otpustite tipku ☕. Na zaslonu treperi ☕. Tipka ☕ će se osvijetliti.
2. Ubrzo nakon toga, kava će početi kapati u bokal.
3. Ako želite zaustaviti aparat za kavu dok je u toku kuhanje kave, pritisnite tipku ☕.
4. Nakon završetka kuhanja kave, grijača ploča će zadržavati bokal toplim do 40 minuta.

SVJETLO STANJA

Svjetlo stanja će raditi kako slijedi:



Kuhanje kave	Treperi polako
Održavanje topline	Ostaje upaljeno
Posljednjih 10 minuta održavanja topline	Treperi brzo

KORIŠTENJE TAJMERA

Uvjerite se da je na satu namješteno točno vrijeme. Koristite tipke **hr** (sati) i **min** (minute).

1. Postavite tajmer na vrijeme kad želite da počne kuhanje kave.
 - a) Pritisnite ⊕ gumb.
 - b) Koristite tipke **hr** i **min** kako biste postavili vrijeme kad želite početi s kuhanjem kave. Ako ne pritisnete bilo tipku **hr** ili **min** u roku od 5 sekundi, aparat za kavu će se vratiti u "normalno" stanje i prikazivat će vrijeme. Pritisnite i držite pritisnutom tipku ⊕ kako biste ponovo počeli proceduru.
2. Kad je vrijeme programirano, pritisnite tipku ☕. Tipka ⊕ će se osvijetliti i ikona ⊕ će se pojaviti na zaslonu. Sad je aparat za kavu spreman za pravljenje kave u odabrano vrijeme.

3. Ako želite koristiti funkciju jačine kave kad koristite tajmer, sada pritisnite tipku 

 - Ako želite poništiti tajmer prije nego što počne kuhanje kave, pritisnite tipku 
 - Ako želite zaustaviti aparat za kavu dok je u toku kuhanje kave, pritisnite tipku 

AUTOMATSKO ISKLJUČIVANJE/STANJE MIROVANJA (SLEEP MODE)

1. Aparat za kavu će zadržavati kavu toplom oko 40 minuta.
2. 40 minuta nakon kuhanja kave, aparat za kavu se isključuje i na zaslonu se prikazuje dnevno vrijeme.
3. Za aktiviranje uređaja, pritisnite tipku **min**.

AKO NEMATE VREMENA

Ako želite jednu šalicu kave prije nego što aparat završi ciklus kuhanja:

1. Možete ukloniti bokal u svakom trenutku. Ventil protiv kapanja će spriječiti da kava kaplje na grijaću ploču.
2. Da bi se spriječilo prelijevanje iz nosača filtera, vratite bokal na mjesto u roku od 20 sekundi.
3. Kad vratite bokal na mjesto, ventil protiv kapanja se otvara da bi pustio prolazak preostale kave.



ČIŠĆENJE I ODRŽAVANJE

1. Izvucite utikač iz utičnice i ostavite uređaj da se ohladi.
2. Bacite sadržaj nosača filtera u kantu za smeće.
3. Obrišite sve površine čistom vlažnom krpom.
4. Da biste otvorili poklopac bokala, pritisnite polugu iza njegovog poklopca, iznad ručke.
5. Ručno operite bokal i nosač filtera.
6. Vratite na mjesto nosač filtera. Uvjerite se da je nosač filtera do kraja pritisnut na mjesto. Kad je pravilno postavljen čut ćete klik.
7. Zatvorite poklopac i pritisnite ga prema dolje dok se ne blokira.



Te dijelove možete prati u perilici na gornjoj rešetki.

OTKLANJANJE KAMENCA

- Nakon 60 ciklusa kuhanja kave, display će prikazati trepćući **CL**, što označava da je potrebno ukloniti kamenac na uređaju.
- Da biste isključili ovu funkciju, pritisnite istovremeno dugmad  i  i držite ih pritisnutim 3 sekundi.
- Koristite fabričku marku sredstva za otklanjanje kamenca pogodnu za proizvode s plastičnim glavnim delom. Sledite uputstva za upotrebu priložena uz sredstvo za otklanjanje kamenca.
- Za kvarove proizvoda u garantnom roku, koji su prouzrokovani pojavom kamenca, biće naplaćen popravak.



RECIKLAŽA



Kako bi se izbjegle štetne posljedice na okoliš i zdravlje zbog opasnih supstanci, uređaji i punjive i nepunjive baterije obilježene jednim od ovih simbola ne smiju se zbrinjavati kao nerazvrstani komunalni otpad. Uvijek odložite električne i elektroničke proizvode i, gdje je primjenljivo, punjive i nepunjive baterije, u odgovarajućem zvaničnom mjestu za sakupljanje/reciklažu.

Preberite navodila, jih shranite na varnem in jih predajte skupaj z napravo, če jo posredujete naprej. Pred uporabo odstranite vso embalažo.

POMEMBNA VAROVALA

Sledite osnovnim varnostnim ukrepom, vključno z:

To napravo smejo uporabljati otroci, stari najmanj 8 let, in osebe z zmanjšanimi fizičnimi, čutnimi ali duševnimi sposobnostmi ali s pomanjkljivimi izkušnjami in znanjem, če so pri tem pod nadzorom/ dobijo navodila in razumejo s tem povezana tveganja. Otroci se z napravo ne smejo igrati. Otroci ne smejo čistiti in vzdrževati naprave, če niso starejši od 8 let ter pod nadzorom. Napravo in kabel varujte pred dosegom otrok, mlajših od 8 let.

Zloraba naprave lahko povzroči telesne poškodbe.

 Površine naprave se segrejejo. Zaradi preostale toplote bodo površine vroče tudi po uporabi. Če je kabel poškodovan, ga mora zamenjati proizvajalec, njegov servisni zastopnik ali kdo s podobnimi pooblastili, da se prepreči tveganje.

Zaradi preostale toplote se površina grelnega elementa segreje po uporabi.

Napravo uporabljajte skladno s temi navodili. Kakršna koli nepravilna uporaba lahko povzroči poškodbe, električni šok ali druge nevarnosti.

Napravo lahko uporabljajo osebe z zmanjšanimi fizičnimi, senzornimi ali mentalnimi sposobnostmi ali s pomanjkanjem izkušenj ter znanja, če so pod stalnim nadzorom ali so dobili navodila o varni uporabi naprave ter razumejo možne nevarnosti.

Ta naprava je namenjena uporabi v gospodinjstvu in podobnih okoliščinah, kot so na primer:

- čajne kuhinje v trgovinah, pisarnah in druga delovna okolja;
- gostje v hotelih, motelih in druga podobna stanovanjska okolja;
- nastavitve z zajtrkom in podobno;
- kmetije.

-  Te naprave ne uporabljajte v bližini kadi, prh, lavorjev in drugih posod z vodo.
- Napravo postavite na stabilno vodoravno površino, ki je odporna proti vročini.
- Naprave ne uporabljajte za nič drugega kot za namene, ki so opisani v teh navodilih.
- Naprave ne upravljajte, če je poškodovana ali če ne deluje pravilno.

DELI

- | | |
|---------------------------------------|--|
| 1. Pokrov | 5. Posoda |
| 2. Reža | 6. Vroča plošča |
| 3. Držalo filtra |  Pomivalni stroj – zgornji predal |
| 4. Papirnati filter #4 (ni priloženo) | |

PRED PRVO UPORABO

Posodo napolnite do oznake **max** in zaženite napravo brez kave.

DOLIVANJE

1. Posodo odstranite z vroče plošče.
2. Odprite pokrov.
3. Posodo napolnite s točno toliko vode, kot jo potrebujete. Upoštevajte, da bo postopek priprave uporabil vso vodo, ki ste jo dali v posodo za vodo.
4. Opomba: Prepričajte se, da je držalo filtra do konca pritisnjeno na svojem mestu. Ko je pravilno vstavljeno, se bo zaskočilo.
5. Odprite papirnati filter #4 in ga položite v držalo filtra.
6. Rezervoar za vodo je umerjen za 12 velikih skodelic (skodelico s prostornino 125 ml) ali 18 majhnih skodelic (skodelico s prostornino 83 ml). Za vsako veliko skodelico dodajte 6 g mlete kave za filtrsko kavo in za vsako malo skodelico dodajte 4 g.
7. Zaprite pokrov.
8. Posodo postavite na vročo ploščo.

NASTAVITEV URE

Za uporabo aparata za kavo ni treba nastaviti ure, a če boste želeli uporabljati funkcije časovnika, jo boste morali nastaviti.



1. Vtič vstavite v električno vtičnico.
2. Uporabite gumba **hr** (ure) in **min** (minute), da nastavite pravi čas v 24-urnem zapisu časa.
- Ura ostane nastavljena, dokler kavnega avtomata ne odklopite.





MOČ KAVE

Če pritisnete gumb , bo pripravljena kava nekoliko močnejša. Uporabite ga lahko tudi, če pripravljate samo polovico posode kave (npr. tako da posode za vodo ne napolnite povsem).

Vaš aparat za kavo bo nato spremenil postopek priprave, da bo imela vaša kava približno enako moč kot tista iz polne posode.

PRIPRAVA KAVE

Opomba: Če želite uporabiti funkcijo za nastavev moči kave, pritisnite gumb  preden pritisnete gumb . Gumb  bo zasvetil.

1. Pritisnite in spustite gumb . Na prikazovalniku se pojavi . Gumb  bo zasvetil.
2. Kmalu po tem začne kava kapljati v posodo.
3. Če želite ustaviti delovanje kavnega avtomata, pritisnite gumb .
4. Po končanem postopku priprave bo vroča plošča ohranjala posodo s kavo toplo do 40 minut.



LUČKA STANJA

Lučka stanja deluje, kot je opisano spodaj:







Priprava kave	Počasi utripa.
Ohranjanje toplote	Ostane prižgana.
Zadnjih 10 sekund ohranjanja toplote	Hitro utripa.

UPORABA ČASOVNIKA

Preverite, ali je ura nastavljena na pravilni čas. Uporabite gumba **hr** (ure) in **min** (minute).

1. Časovnik nastavite na čas, ko želite vklopiti pripravo kave.
 - a) Pritisnite gumb .
 - b) Uporabite gumba **hr** in **min**, da nastavite čas začetka priprave kave.Če gumbov **hr** in **min** ne pritisnete v naslednjih 5 sekundah, se kavni avtomat preklopi v običajni način in se prikaže čas. Pritisnite in držite gumb , če želite ponovno začeti.



2. Ko ste nastavili čas, pritisnite gumb . Gumb  bo zasvetil in ikona  se bo pojavila na prikazovalniku. Vaš aparat za kavo je zdaj nastavljen za pripravo kave ob izbranem času.
3. Če želite uporabiti funkcijo za nastavitev moči kave med uporabo časovnika, pritisnite gumb  zdaj.
 - Če želite preklicati časovnik pred začetkom priprave, pritisnite gumb .
 - Če želite ustaviti delovanje kavnega avtomata, pritisnite gumb .

SAMODEJNI IZKLOP/NAČIN MIROVANJA

1. Vaš aparat za kavo bo kavo okoli 40 minut ohranjal toplo.
2. 40 minut po pripravi kave se bo aparat za kavo ugasnil in prikazal se bo trenutni čas.
3. Če želite napravo prebuditi, pritisnite gumb **min**.

HITRA SKODELICA

Če želite hitro skodelico kave, preden je zaključen cikel kuhanja:

1. Posodo lahko kadarkoli odstranite.ploščo. Ventil proti kapljanju preprečuje kapljanje kave na vročo ploščo.
2. Da preprečite izliv čez držalo filtra, posodo zamenjajte v približno 20 sekundah.
3. Med zamenjavo posode se ventil proti kapljanju odpre, da spusti skozi vso preostalo kavo.



NEGA IN VZDRŽEVANJE

1. Odklopite napravo in pustite, da se ohladi.
2. Vsebinsko držala filtra stresite v smetnjak.
3. Vse površine obrišite s čisto vlažno krpo.
4. Pritisnite ročico na zadnji strani pokrova posode (nad ročajem), da odprete pokrov posode.
5. Posodo in držalo filtra pomijte ročno.
6. Držalo filtra ponovno namestite. Prepričajte se, da je držalo filtra do konca pritisnjeno na svojem mestu. Ko je pravilno vstavljeno, se bo zaskočilo.
7. Zaprite pokrov in pritisnite navzdol, da ga blokirate.



Te dele lahko pomivate v zgornjem predalu pomivalnega stroja.

ODSTRANJEVANJE VODNEGA KAMNA

- Po 60 ciklih priprave bo na prikazovalniku vidno **CL**, kar pomeni, da morate iz naprave odstraniti vodni kamen.
- Če želite to funkcijo izklopiti, hkrati pritisnite gumba  in  ter ju držite 5 sekund.
- Uporabite sredstvo za odstranjevanje vodnega kamna, primerno za uporabo s plastičnimi izdelki. Sledite navodilom za sredstvo za odstranjevanje vodnega kamna.
- Za izdelke, ki so bili v garancijskem obdobju poslani na popravilo poškodb zaradi vodnega kamna, bo treba popravilo plačati.

RECIKLIRANJE



Za preprečitev okoljskih in zdravstvenih težav zaradi nevarnih snovi naprav in polnilnih in navadnih baterij, označenih z enim od teh simbolov, ni dovoljeno odstraniti med nesortirane komunalne odpadke. Električne in elektronske izdelke in, kjer velja, tudi polnilne in navadne baterije odstranite na ustreznem uradnem mestu za recikliranje/zbranje.

Διαβάστε τις οδηγίες, φυλάξτε τις σε ασφαλές μέρος και σε περίπτωση που δώσετε τη συσκευή σε άλλον χρήστη, δώστε μαζί και τις οδηγίες. Αφαιρέστε όλα τα υλικά συσκευασίας πριν από τη χρήση.

ΣΗΜΑΝΤΙΚΑ ΜΕΤΡΑ ΑΣΦΑΛΕΙΑΣ

Τηρείτε τα βασικά μέτρα ασφάλειας, συμπεριλαμβανομένων των παρακάτω:

Η παρούσα συσκευή μπορεί να χρησιμοποιηθεί από παιδιά ηλικίας άνω των 8 ετών και άτομα με μειωμένες σωματικές, αισθητήριες ή διανοητικές ικανότητες ή άτομα που δεν διαθέτουν επαρκή εμπειρία ή γνώση, υπό την προϋπόθεση ότι θα βρίσκονται υπό επίβλεψη ή θα λάβουν σχετικές οδηγίες και κατανοούν τους κινδύνους που ενέχει η χρήση της συσκευής. Τα παιδιά δεν πρέπει να χρησιμοποιούν τη συσκευή ως παιχνίδι. Ο καθαρισμός και η συντήρηση από χρήστη δεν πρέπει να πραγματοποιούνται από παιδιά, εκτός κι αν είναι άνω των 8 ετών και βρίσκονται υπό επίβλεψη. Να διατηρείτε τη συσκευή και το καλώδιο μακριά από παιδιά ηλικίας κάτω των 8 ετών.

Σε περίπτωση κακής χρήσης της συσκευής μπορεί να προκληθεί τραυματισμός.

 Οι επιφάνειες της συσκευής θερμαίνονται υπερβολικά. Οι επιφάνειες θα συνεχίσουν να καίνε και μετά από τη χρήση λόγω της υπολειπόμενης θερμότητας.

Εάν το καλώδιο είναι φθαρμένο, πρέπει να αντικατασταθεί από τον κατασκευαστή, τον αντιπρόσωπό του ή κάποιο εξουσιοδοτημένο πρόσωπο προς αποφυγή κινδύνων.

Μετά τη χρήση, η επιφάνεια του θερμοστοιχείου εξακολουθεί να είναι ζεστή.

Χρησιμοποιείτε τη συσκευή σύμφωνα με τις παρούσες οδηγίες. Τυχόν κακή χρήση μπορεί να προκαλέσει τραυματισμό, ηλεκτροπληξία ή άλλους κινδύνους.

Η παρούσα συσκευή μπορεί να χρησιμοποιηθεί από άτομα με περιορισμένες φυσικές, αισθητηριακές ή νοητικές ικανότητες ή άτομα χωρίς εμπειρία και γνώσεις, εφόσον βρίσκονται υπό επίβλεψη ή καθοδήγηση σχετικά με την ασφαλή χρήση της συσκευής και εφόσον έχουν κατανοήσει τους εμπλεκόμενους κινδύνους.

Η συσκευή αυτή προορίζεται για χρήση σε οικιακές και παρόμοιες εφαρμογές, όπως:

- κουζίνες προσωπικού σε καταστήματα, γραφεία και άλλους χώρους εργασίας
- από πελάτες σε ξενοδοχεία, μοτέλ και άλλους χώρους διαμονής
- χώρους φιλοξενίας τύπου bed and breakfast (δωμάτιο σε κατοικία, μαζί με πρωινό)
- αγροτικές κατοικίες.

 Μην χρησιμοποιείτε αυτή τη συσκευή κοντά σε μπανιέρες, ντουζιέρες, νιπτήρες ή άλλα δοχεία που περιέχουν νερό.

- Τοποθετήστε τη συσκευή σε σταθερή, πυράντοχη επιφάνεια.
- Μην χρησιμοποιείτε τη συσκευή για οποιονδήποτε σκοπό πέραν αυτού που περιγράφεται στις παρούσες οδηγίες.
- Μην χρησιμοποιείτε τη συσκευή εάν είναι φθαρμένη ή παρουσιάζει δυσλειτουργίες.



ΜΕΡΗ

- | | |
|---|--|
| 1. Καπάκι | 5. Κανάτα |
| 2. Εγκοπή | 6. Εστία |
| 3. Θήκη φίλτρου |  Πλυντήριο πιάτων - πάνω καλάθι |
| 4. Χάρτινο φίλτρο αρ. 4 (δεν παρέχεται) | |
-

ΠΡΙΝ ΑΠΟ ΤΗΝ ΠΡΩΤΗ ΧΡΗΣΗ

Γεμίστε το δοχείο νερού μέχρι την ένδειξη στάθμης **max** και θέστε σε λειτουργία τη συσκευή χωρίς να προσθέσετε καφέ.

ΠΛΗΡΩΣΗ

1. Απομακρύνετε την κανάτα από την εστία.
 2. Ανοίξετε το καπάκι.
 3. Γεμίστε το δοχείο με την ακριβή ποσότητα νερού που απαιτείται. Έχετε υπόψη σας ότι κατά τη διαδικασία παρασκευής καφέ θα χρησιμοποιηθεί όλο το νερό που θα βάλετε μέσα στο δοχείο νερού.
 4. Βεβαιωθείτε ότι η θήκη φίλτρου είναι πιεσμένη εντελώς προς τα κάτω ως τη θέση της. Όταν έλθει στη σωστή της θέση θα ακουστεί το χαρακτηριστικό κλικ.
 5. Ανοίξετε ένα χάρτινο φίλτρο αρ. 4 και τοποθετήστε το μέσα στην θήκη φίλτρου.
 6. Το δοχείο νερού είναι βαθμονομημένο για την παρασκευή 12 μεγάλων φλιτζανιών (125 ml ανά φλιτζάνι) και 18 μικρών φλιτζανιών καφέ (83 ml ανά φλιτζάνι). Για κάθε μεγάλο φλιτζάνι, προσθέστε 6 g αλεσμένου καφέ φίλτρου, ενώ για κάθε μικρό φλιτζάνι 4 g.
 7. Κλείστε το καπάκι.
 8. Τοποθετήστε πάλι την κανάτα στην εστία.
-

ΡΥΘΜΙΣΗ ΡΟΛΟΓΙΟΥ



Δεν χρειάζεται να ρυθμίσετε το ρολόι για να χρησιμοποιήσετε την καφετιέρα, αλλά θα πρέπει να το ρυθμίσετε αν θέλετε να χρησιμοποιήσετε τις λειτουργίες χρονοδιακόπτη.





1. Συνδέστε το φικ στην πρίζα.
 2. Χρησιμοποιήστε τα κουμπιά **hr** (ώρες) και **min** (λεπτά) για να ρυθμίσετε τη σωστή ώρα σε μορφή 24 ωρών.
- Το ρολόι θα διατηρήσει τις ρυθμίσεις μέχρι η καφετιέρα να αποσυνδεθεί από την πρίζα.
-

ΕΝΤΑΣΗ ΤΟΥ ΚΑΦΕ

Αν πατήσετε το κουμπί  θα φτιάξετε ελαφρώς πιο δυνατό καφέ. Μπορείτε επίσης να το χρησιμοποιήσετε αν φτιάχνετε μικρότερη κανάτα καφέ (δηλ. αν δεν γεμίσετε εντελώς το δοχείο νερού). Η καφετιέρα σας τότε θα τροποποιήσει τη διαδικασία παρασκευής ώστε ο καφές σας να είναι τόσο δυνατός όπως όταν φτιάχνετε ολόκληρη την κανάτα.

ΠΑΡΑΣΚΕΥΗ ΚΑΦΕ

Σημείωση: Αν θέλετε να χρησιμοποιήσετε το χαρακτηριστικό δυνατό καφέ, πατήστε το κουμπί  προτού πατήσετε το κουμπί . Το κουμπί  θα ανάψει.

1. Πατήστε μία φορά το κουμπί . Η ένδειξη  θα εμφανιστεί στην οθόνη. Το κουμπί  θα ανάψει.
2. Αμέσως μετά αρχίζει να ρέει ο καφές στην κανάτα.
3. Εάν επιθυμείτε να διακόψετε τη λειτουργία της καφετιέρας κατά την παρασκευή καφέ, πατήστε το κουμπί .
4. Μόλις παρασκευαστεί ο καφές, η εστία θα διατηρήσει την κανάτα ζεστή έως και 40 λεπτά.









ΛΥΧΝΙΑ ΚΑΤΑΣΤΑΣΗΣ

Η λυχνία κατάστασης θα λειτουργεί ως εξής:

Παρασκευή καφέ	Αναβοσβήνει αργά
Διατήρηση θερμοκρασίας	Ανάβει σταθερά
Τελευταία 10 λεπτά διατήρησης θερμοκρασίας	Αναβοσβήνει γρήγορα

ΧΡΗΣΗ ΤΟΥ ΧΡΟΝΟΔΙΑΚΟΠΤΗ

Βεβαιωθείτε ότι στο ρολόι έχει ρυθμιστεί η σωστή ώρα. Χρησιμοποιήστε τα κουμπιά **hr** (ώρες) και **min** (λεπτά).

1. Ρυθμίστε το χρονοδιακόπτη στην ώρα που θέλετε να ξεκινήσει η εκχύλιση.
 - a) Πατήστε **παρατεταμένα** το κουμπί .
 - b) Χρησιμοποιήστε τα κουμπιά **hr** και **min** για να προγραμματίσετε την ώρα που θέλετε να ξεκινήσει η παρασκευή του καφέ.
Εάν δεν πατήσετε ούτε το κουμπί **hr** ούτε το κουμπί **min** εντός 5 δευτερολέπτων, η καφετιέρα θα επιστρέψει στην "κανονική" κατάσταση και θα εμφανιστεί η ώρα. Πατήστε παρατεταμένα το κουμπί  για να ξεκινήσει ξανά.
2. Όταν προγραμματιστεί η ώρα, πατήστε το κουμπί . Το κουμπί  θα ανάψει και θα εμφανιστεί στην οθόνη το εικονίδιο . Η καφετιέρα σας είναι τώρα έτοιμη να παρασκευάσει καφέ την επιλεγμένη ώρα.
3. Αν θέλετε να χρησιμοποιήσετε το χαρακτηριστικό δυνατού καφέ όταν χρησιμοποιείτε τον χρονοδιακόπτη, πατήστε το κουμπί  τώρα.
 - Αν θέλετε να ακυρώσετε τον χρονοδιακόπτη αφού έχει αρχίσει η παρασκευή καφέ, πατήστε το κουμπί .
 - Εάν επιθυμείτε να διακόψετε τη λειτουργία της καφετιέρας κατά την παρασκευή καφέ, πατήστε το κουμπί .

ΑΥΤΟΜΑΤΗ ΑΠΕΝΕΡΓΟΠΟΙΗΣΗ/ΛΕΙΤΟΥΡΓΙΑ ΑΝΑΜΟΝΗΣ

1. Η καφετιέρα σας θα διατηρήσει τον καφέ σας ζεστό για περίπου 40 λεπτά.
2. 40 λεπτά μετά την παρασκευή του καφέ, η καφετιέρα σας θα σβήσει και θα εμφανιστεί η ώρα της ημέρας.
3. Για να επαναφέρετε τη συσκευή, πατήστε το κουμπί **min**.

ΕΝΑ ΦΙΛΤΖΑΝΙ ΣΤΑ ΓΡΗΓΟΡΑ

Αν θέλετε γρήγορα ένα φλιτζάνι καφέ προτού ολοκληρωθεί ο κύκλος παρασκευής:

1. Μπορείτε να απομακρύνετε την κανάτα οποιαδήποτε στιγμή. Η βαλβίδα αποφυγής στάλαξης θα εμποδίσει τον καφέ να στάξει πάνω στην εστία.
2. Για να αποτρέψετε την υπερχειλίση της θήκης του φίλτρου, να βάζετε την κανάτα στη θέση της μέσα σε 20 δευτερόλεπτα περίπου.
3. Όταν βάζετε την κανάτα στη θέση της, η βαλβίδα αποφυγής στάλαξης ανοίγει για να επιτρέψει τη διέλευση του υπόλοιπου καφέ.

ΦΡΟΝΤΙΔΑ ΚΑΙ ΣΥΝΤΗΡΗΣΗ

1. Βγάλτε το βύσμα της συσκευής από την πρίζα και αφήστε την να κρυώσει.
2. Ρίξτε τα περιεχόμενα της θήκης φίλτρου στον κάδο.
3. Σκουπίστε όλες τις επιφάνειες με ένα καθαρό βρεγμένο πανί.
4. Πατήστε το μοχλό στο πίσω μέρος του καπακιού της κανάτας, πάνω από τη λαβή, για να ανοίξετε το καπάκι της κανάτας.
5. Πλύνετε την κανάτα και τη θήκη του φίλτρου στο χέρι.





6. Βάλτε τη θήκη του φίλτρου στη θέση της. Βεβαιωθείτε ότι η θήκη φίλτρου είναι πιεσμένη εντελώς προς τα κάτω ως τη θέση της. Όταν έλθει στη σωστή της θέση θα ακουστεί το χαρακτηριστικό κλικ.
7. Κλείστε το καπάκι και πατήστε το προς τα κάτω για να ασφαλίσει.



Μπορείτε, αν θέλετε, να πλύνετε αυτά τα εξαρτήματα στο πάνω καλάθι του πλυντηρίου πιάτων.

ΑΦΑΛΑΤΩΣΗ

- Μετά από 60 κύκλους παρασκευής, στην οθόνη θα εμφανιστεί η ένδειξη **CL** που θα αναβοσβήνει για να υποδείξει ότι η συσκευή χρειάζεται αφαλάτωση.
- Για να απενεργοποιήσετε αυτήν τη ρύθμιση, πατήστε τα κουμπιά  και  ταυτόχρονα για 5 δευτερόλεπτα.
- Χρησιμοποιήστε μια κατάλληλη μάρκα προϊόντος αφαλάτωσης, κατάλληλου για χρήση σε προϊόντα των οποίων η κεντρική μονάδα είναι από πλαστικό. Ακολουθήστε τις οδηγίες που συνοδεύουν το προϊόν αφαλάτωσης.
- Προϊόντα τα οποία επιστρέφονται κατά τη διάρκεια ισχύος της εγγύησης με φθορές λόγω αλάτων θα υπόκεινται σε χρέωση επισκευής.

ΑΝΑΚΥΚΛΩΣΗ



Για την αποφυγή προβλημάτων στο περιβάλλον και την υγεία λόγω επιβλαβών ουσιών, οι συσκευές και οι επαναφορτιζόμενες και μη επαναφορτιζόμενες μπαταρίες που επισημαίνονται με κάποιο από αυτά τα σύμβολα, δεν πρέπει να απορρίπτονται με τα κοινά οικιακά απορρίμματα. Να απορρίπτετε πάντα τις ηλεκτρικές και ηλεκτρονικές συσκευές και, όπου χρειάζεται, τις επαναφορτιζόμενες και μη επαναφορτιζόμενες μπαταρίες, σε κατάλληλο, επίσημο σημείο συλλογής/ανακύκλωσης.

A használati utasítást olvassa el és őrizze meg; ha továbbadja a készüléket, mellékelje azt is a termékhez. Használat előtt teljes egészében távolítsa el a csomagolást.

FONTOS ÓVINTÉZKEDÉSEK

Kövesse az alábbi alapvető biztonsági óvintézkedéseket:

Az eszközt 8 éves (vagy idősebb) gyermekek és csökkent fizikai, érzékszervi vagy mentális képességekkel rendelkező vagy tapasztalatlan személyek csak felügyelet alatt/mások utasításainak megfelelően és csak akkor használhatják, ha tisztában vannak a használatból eredő kockázatokkal. Gyermekek nem játszhatnak az eszközzel. A készülék tisztítását és karbantartását gyermekek csak felügyelet alatt és csak akkor végezhetik, ha 8 évesnél idősebbek. Tartsa az eszközt és a kábelt 8 éven aluli gyermekektől elzárva.

A készülék helytelen használata sérülést okozhat.

 A készülék felületei felforrósodnak. A maradék hő miatt használat után forróak maradnak a felületek.

Ha a kábel megrongálódott, ki kell cseréltetni a gyártóval, egy szerviz munkatársával vagy egy hasonlóan szakképzett személlyel, hogy elkerülje a veszélyeket.

A fűtőegység felszíne még meleg lehet használat után.

A készüléket az utasításoknak megfelelően használja. A helytelen használat potenciális sérülést, áramütést okozhat, illetve egyéb kockázattal járhat.

Felügyelet mellett, valamint biztonságos módon lebonyolított képzést követően a készüléket fizikailag, mentálisan sérült, gyengén látó vagy halló emberek is használhatják, illetve olyanok, akik nem rendelkeznek tapasztalattal, illetve szaktudással. A felhasználóknak tisztában kell lenniük az esetleges kockázatokkal.

A készüléket otthoni és ahhoz hasonló felhasználásra tervezték:

- üzletek, irodák és egyéb munkahelyek konyhájában;
 - a vendégek által hotelekben, motelekben, illetve egyéb lakókörnyezetben;
 - reggelit kínáló szálláshelyeken;
 - tanyai háztartásban.
-  Ne használja a készüléket fürdőkád, zuhanyzó, medence vagy egyéb vizet tartalmazó edény mellett.
- Helyezze a készüléket egy stabil, sík, hőálló felületre.
 - A készüléket az utasításokban leírtakon kívül más célra ne használja.
 - Ne működtesse a készüléket, ha az megrongálódott vagy hibásan működik.

ALKATRÉSZEK

- | | |
|--|---|
| 1. Fedél | 5. Kancsó |
| 2. Nyílás | 6. Melegítő lap |
| 3. Szűrőtartó |  Mosogatógép – felső tálca |
| 4. #4 papír szűrő (a csomag nem tartalmazza) | |



AZ ELSŐ HASZNÁLAT ELŐTT

Töltse meg a tartályt a **max** jelig, és kávé nélkül működtesse a készüléket.

MEGTÖLTÉS

1. Vegye le a kancsót a melegítő lapról.
2. Nyissa fel a fedelét.
3. A tartályt a szükséges víz pontos mennyiségével tölts fel. Vigyázat: Vegye figyelembe, hogy a főzés az összes vizet elhasználja amit a tartályba tesz.
4. Ellenőrizze, hogy a szűrőtartó le legyen nyomva a helyes pozícióba. Kattannia kell amikor talál.
5. Nyisson szét egy #4 papír szűrőt, és tegye be a szűrőtartóba.
6. A tartály 12 nagy bögre (125 ml bögrénként) és 18 kis bögre (83 ml bögrénként) adagnak felel meg. Minden nagy bögre esetén 6 gr őrölt filteres kávé adagoljon, míg a kis bögre esetén bögrénként 4 gr-ot adagoljon.
7. Zárja le a fedelet.
8. Tegye vissza a kancsót a melegítő lapra.

ÁLLÍTSA BE AZ ÓRÁT

A kávéfőző használatához nem szükséges beállítania az órát. Csak akkor lesz rá szüksége, ha használni szeretné az időzítőt.



1. Tegye be a dugót a csatlakozó aljzatba.
2. Használja a **hr** (óra) és **min** (perc) gombokat a helyes idő beállításához 24 órás formátumban.
- Az óra megőrzi a beállításokat, amíg a kávéfőzőt ki nem húzzák.





A KÁVÉ ERŐSSÉGE

Az  gomb megnyomásával enyhén erősebbé teheti kávéját. Akkor is használhatja, amikor nem akar egy egész kancsó kávé lefőzni (azaz amikor nem tölti meg teljesen a tartályt).

A kávéfőzője ekkor megváltoztatja a főzési programot, így a kávé erőssége ugyanolyan lesz, mintha egy teljes kancsó kávé lefőzött volna le.

KÁVÉ KÉSZÍTÉSE

Megjegyzés: Ha használni szeretné a 'kávé erőssége' funkciót, nyomja meg az  gombot az  gomb előtt. Ekkor az  gomb világít.

1. Nyomja meg és engedje el a  gombot. A  szimbólum fog megjelenni a kijelzőn. Ekkor az  gomb világít.
2. Nem sokkal ezután a kávé elkezd csöpögni a kancsóba.
3. Ha a főzés közben le szeretné állítani a kávéfőzőt, nyomja meg a  gombot.
4. A lefőzés után a melegítő lap melegen tartja a kávé még 40 percig.









ÁLLAPOTJELZŐ FÉNY

Az állapotjelző fény az alábbiaknak megfelelően működik:

Főzés	Lassan villog
Melegen tartás	Folyamatosan világít
A melegen tartás utolsó 10 perce	Gyorsan villog

AZ IDŐZÍTŐ HASZNÁLATA

Állítsa be az órát a pontos időre. Használja a **hr** (óra) és **min** (perc) gombokat.

1. Állítsa be az időzítőt azt az időpontot, amikor szeretné elindítani a főzést.
 - a) Nyomja meg a  gombot.
 - b) A **hr** és a **min** gombok segítségével beállíthatja a főzés kezdési idejét. Ha nem nyomja meg sem a **hr** (óra), sem a **min** (perc) gombot 5 másodpercen belül, a kávéfőző visszaáll a "normál" üzemmódra, és megjelenik az idő. Nyomja meg és tartsa lenyomva a  gombot az újratekéréshez.
2. Amikor beprogramozta az időpontot, nyomja meg az  gombot. Kigyúl az  gomb, és a kijelzőn megjelenik az  ikon. Ezzel beállította kávéfőzőjét, hogy a kiválasztott időpontban elkészítse a kávéját.
3. Ha használni akarja a 'kávé erőssége' funkciót az időzítővel egyszerre, nyomja meg most az  gombot.
 - Ha szeretné törölni az időzítőt a főzés megkezdése előtt, nyomja meg a  gombot.
 - Ha a főzés közben le szeretné állítani a kávéfőzőt, nyomja meg a  gombot.

AUTOMATIKUS KIKAPCSOLÁS/ALVÓ ÜZEMMÓD

1. A kávéfőzője melegen fogja tartani a kávéát még kb. 40 percig.
2. 40 perccel a lefőzés után a kávéfőzője kikapcsol és kijelzi az időt.
3. A készülék felébresztéséhez nyomja meg a(z) **min** gombot.

EGY CSÉSZE KÁVÉ GYORSAN

Ha egy gyors kávé szeretne a főzési ciklus lejárta előtt:



1. Bármikor kiveheti a kancsót. A csöpögésmentes szelep megakadályozza, hogy a kávé a főzőlapra csöpögjön.
2. A szűrőtartó túlsordulásának a megakadályozásához cserélje ki a kancsót körülbelül 20 másodpercen belül.
3. Amikor kicseréli a kancsót, a csöpögésmentes szelep kinyílik, hogy kiengedje a megmaradt kávéát.

ÁPOLÁS ÉS KARBANTARTÁS

1. Húzza ki a készüléket a konnektorból és hagyja kihűlni.
2. Öntse ki a szűrőtartó tartalmát a szemetesbe.
3. Az összes felületet törölje le tiszta nedves kendővel.
4. Nyomja le a kancsó fedelének hátulján levő kart a fogantyú fölött, hogy kinyissa a kancsó fedelét.
5. Kézzel mossa el a kancsót és a szűrőtartót.
6. Cserélje ki a szűrőtartót. Ellenőrizze, hogy a szűrőtartó le legyen nyomva a helyes pozícióba. Kattannia kell amikor talál.
7. Csukja le a fedelet és nyomja le, hogy lezárja.

 Ezeket az alkatrészeket a mosogatógép felső tálcájában moshatja.

VÍZKÖTELENÍTÉS

- 60 lefőzés után a kijelzőn megjelenik a villogó „**CL**” szám, ez jelzi, hogy a készüléket vízköteleníteni kell.
- E funkció kikapcsolásához nyomja meg a  és  gombokat egyszerre, majd tartsa azokat 3 másodpercig.
- Használja a műanyag házú termékekhez való szabadalmaztatott vízkötlenítő márkát. Kövesse a vízkötlenítőhöz adott utasításokat.
- Azoknak a garanciás termékeknek a javításáért, amelyeknek vízkő okozta a meghibásodását, díjat számítnak fel.



ÚJRAHASZNOSÍTÁS

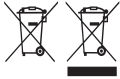

Az alábbi jelölések valamelyikével ellátott készülékekben, valamint újratölthető és nem újratölthető akkumulátorokban jelen lévő veszélyes anyagok jelentette környezeti és egészségi kockázatok elkerülése érdekében ezeket tilos a háztartási hulladékkal együtt megsemmisíteni. Az elektromos és elektronikus termékeket, és, ha vannak, az újratölthető és nem újratölthető akkumulátorokat mindig a megfelelő hivatalos hulladék-újrahasznosító/begyűjtő központba kell vinni.

Talimatları okuyun, güvenli bir yerde saklayın, cihazın el deęiřtirmesi halinde cihazla birlikte aktarın. Kullanmadan önce cihazın tüm ambalajını çıkarın.

ÖNEMLİ GÜVENLİK KURALLARI

Ařaęıdakiler dahil, tüm temel güvenlik önlemlerini izleyin:

Bu cihaz, 8 yař ve üzeri çocuklar ve yetersiz fiziksel, duyuumsal veya zihinsel kapasitelere sahip veya deneyim ve bilgisi bulunmayan kiřiler tarafından, sadece denetim/talimat altında olmaları ve ierilen tehlikeleri anlamaları kaydıyla kullanılabilir. Çocuklar cihazla oyun oynamamalıdır. Temizlik ve kullanıcı bakımı iřlemleri, 8 yařın üzerinde ve denetim altında olmadıkları taktirde, çocuklar tarafından gerçekleştirilmemelidir. Cihazı ve kablosunu 8 yařın altındaki çocuklardan uzak tutun. Cihazın yanlış biçimde kullanılması, yaralanmalara yol açabilir.

⚠ Cihazın yüzeyleri çok ısınabilir. Kalan ısı, yüzeyleri kullanımdan sonra sıcak tutmaya devam edecektir.

Hasarlı elektrik kabloları, güvenlik açısından sadece üretici, üreticinin yetkili servisleri veya benzer niteliklere sahip kiřiler tarafından deęiřtirilmelidir.

Kullanımdan sonra, ısıtma devresinin yüzeyinde sıcaklık kalabilir.

Cihazı bu talimatlara göre kullanın. Herhangi bir yanlış kullanım potansiyel yaralanmalara, elektrik çarpmalarına veya dięer tehlikelere neden olabilir.

Bu cihaz, cihazın emniyetli bir şekilde kullanımına yönelik gözetim veya talimatlar verildięi ve ilgili tehlikeleri anladıkları takdirde, yetersiz fiziksel, duyuumsal veya zihinsel kapasiteleri olan veya bilgi veya deneyimi bulunmayan kiřiler tarafından kullanılabilir.

Bu cihaz ev iinde ve ařaęıdakiler gibi benzer uygulamalarda kullanım için tasarlanmıřtır:

- maęazalar, ofisler ve dięer alıřma ortamlarındaki personel mutfaęı alanları;
- oteller, moteller ve dięer ev tipi ortamlarda müřteriler tarafından;
- oda-kahvaltı tip
- çiftlik evleri
- ⊗ Bu cihazı banyo küvetleri, duř tekneleri, lavabolar veya su ieren dięer kapların yakınında kullanmayın.
- Cihazı sabit, düz, ısıya dayanıklı bir zemin üzerine yerleřtirin.
- Cihazı, bu talimatlarda belirtilenler diřında bir amala kullanmayın.
- Hasarlı veya arızalı cihazları alıřtırmayın.

PARALAR

- | | |
|--|------------------------------|
| 1. Kapak | 5. Sürahi |
| 2. Yuva | 6. Elektrikli ocak |
| 3. Filtre yuvası | ☒ Bulařık makinesi – üst raf |
| 4. Kaęıt filtre no.4 (cihazla birlikte verilmez) | |

İLK KULLANIMDAN ÖNCE

Su haznesini max iřaretine kadar doldurun ve cihazı, kahve koymadan alıřtırın.



DOLDURMA

1. Sürahiye elektrikli ocaktan çıkarın.
2. Kapağı açınız.
3. Su haznesini tam olarak gerekli miktarda suyla doldurun. Demleme sürecinde tanka konulan tüm su kullanılacaktır.
4. Filtre yuvasının tamamı aşağıya doğru itilmesi gerekir. Aynısını doğru koyduğunuzda "tık" sesi gelmelidir.
5. 4 no'lu kağıt filtreyi açın ve filtre yuvasına yerleştirin.
6. Hazne 12 büyük fincan (her biri 125 ml) ve 18 küçük fincan (her biri 83 ml) verecek şekilde kalibre edilmiştir. Her büyük fincan için 6 gr çekilmiş filtre kahve ve her küçük fincan için 4 gr çekilmiş filtre kahve ekleyin.
7. Kapağı kapatın.
8. Sürahiye yeniden elektrikli ocağın üzerine yerleştirin.

SAATİ AYARLAYIN

Kahve makinenizi kullanmak için saati kurmak şart değildir ancak zamanlayıcı işlevlerini kullanmak istiyorsanız, bu özelliği ayarlamamız gerekir.

1. Fişi prize takın.
2. Doğru zamanı 24 saat formatında ayarlamak için **hr** (saat) ve **min** (dakika) düğmelerini kullanın.
- Saat, kahve makinesi prizden çekilene kadar ayarlarını muhafaza edecektir.

KAHVENİN SERTLİĞİ

☕ butonuna basıldığında kahve biraz daha sert olacaktır. Aynısını kahve ile dolu olmayan sürahi için de kullanabilirsiniz (yani tankı sonuna kadar doldurmadığınızda). Bundan sonra kahve makinesi pişirme işlemini değiştirecektir, demlenen az miktarın dolu sürahideki gibi sert olmasını sağlayacaktır.

KAHVE YAPIMI

Not: Daha sert kahve fonksiyonunu kullanmak istiyorsanız ☕ butonuna ☕ butonundan önce basınız. ☕ butonu yanacaktır.

1. ☕ düğmesine basın ve bırakın. Ekranda ☕ görüntülenecektir. ☕ butonu yanacaktır.
2. Hemen ardında kahve, sürahiye damlamaya başlayacaktır.
3. Kahve makinesini demleme sırasında durdurmak istiyorsanız, ☕ düğmesine basın.
4. Demlemeden sonra elektrikli ocak sürahiye maksimum 40 dakika kadar sıcak tutacaktır.

DURUM LAMBASI

Durum lambası aşağıdaki şekilde çalışacaktır:

Demlenme	Yavaşça yanıp söner
Sıcak tutma	Sürekli yanar
Sıcak tutma işlevinde son 10 dakika	Hızla yanıp söner

ZAMANLAYICIYI KULLANMA

Saatin doğru saate ayarlanmış olup olmadığını kontrol edin. **hr** (saat) ve **min** (dakika) düğmelerini kullanın.

1. Zamanlayıcıyı, demleme işleminin başlamasını istediğiniz zamana ayarlayın.
 - a) ☕ düğmesine basın ve basılı tutun.
 - b) Demlenmenin başlamasını istediğiniz saati ayarlamak için, **hr** (saat) ve **min** (dakika) düğmelerini kullanın.

5 saniye içinde **hr** veya **min** düğmelerinden birine basmadığınız takdirde, kahve makinesi “normal” durumuna dönecek ve zamanı göstermeye başlayacaktır. Tekrar başlatmak için ⊕ düğmesine basın ve basılı tutun.

2. Zaman programlandığında ☕ düğmesine basın. ⊕ düğmesi yanacaktır ve ⊕ simgesi ekranda görünecektir. Kahve makineniz seçilen zamanda kahve yapmak için artık ayarlanmıştır.
3. Daha sert kahve fonksiyonunu kullanmak istiyorsanız zamanlayıcıyı kullanırken, ☑ butonuna basınız.
- Zamanlayıcıyı demlenme başlamadan önce iptal etmek istiyorsanız, ☕ düğmesine basın.
- Kahve makinesini demleme sırasında durdurmak istiyorsanız, ☕ düğmesine basın.

OTOMATİK KAPANMA/UYKU MODU

1. Kahve makinesi yaklaşık 40 dakika boyunca kahveyi sıcak tutacaktır.
2. Demleme işleminden 40 dakika sonra makine kapanacak ve saat görünecektir.
3. Cihazı uyandırmak için **min** düğmesine basın.

HIZLI BIR FİNCAN

1. Sürahiye dilediğiniz zaman çıkarabilirsiniz. Damlama önleyici valf, kahvenin ocağa damlamasını önleyecektir.
2. Filtre yuvasının taşmasını önlemek için, karafı yaklaşık 20 saniye içinde tekrar yerine takın.
3. Karafı yerine yerleştirdiğinizde, damlama önleyici valf kalan kalan kahvenin geçmesine izin vermek üzere açılır.

TEMİZLİK VE BAKIM

1. Cihazın fişini prizden çekin ve soğumaya bırakın.
 2. Filtre yuvasının içindekileri hafifçe vurarak çöpe boşaltın.
 3. Tüm yüzeyleri nemli bezle silin.
 4. Sürahinin kapağını açmak için, sürahi kapağının arkasında, sapın üzerinde bulunan çalıştırma koluna bastırın.
 5. Sürahiye ve filtre yuvasını elde yıkayın.
 6. Filtre yuvasını tekrar yerine yerleştirin. Filtre yuvasının tamamı aşağıya doğru itilmesi gerekir. Aynısını doğru koyduğunuzda “tık” sesi gelmelidir.
 7. Kapağı kapatın ve kilitlemek için aşağı doğru bastırın.
- ☒ Bu parçaları bulaşık makinesinin üst rafında yıkayabilirsiniz.

KİREÇ GİDERME

- 60 demleme programından sonra ekranda, cihazda kireç giderme işlemi yapılması gerektiğini belirtmek üzere **CL** sayısı yanıp sönerek görüntülenecektir.
- Bu işlevi kapatmak için, ☑ ve ⊕ düğmelerine aynı anda basın ve 5 saniye boyunca basılı tutun.
- Plastik gövdeli ürünlerde kullanıma uygun, tescilli bir kireç giderici ürün kullanın. Üreticinin ürünle birlikte verdiği talimatları uygulayın.
- Garanti kapsamında kireç nedeniyle arızalı olarak gelen ürünlerin onarımları ücrete tabi olacaktır.

GERİ DÖNÜŞÜM



Tehlikeli maddelerin yol açacağı çevre ve sağlık sorunlarını önlemek için, şu sembollerden biri ile işaretlenmiş cihazlar ve şarj edilebilir ve tek kullanımlık piller genel evsel atıklarla birlikte çöpe atılmamalıdır. Elektrikli ve elektronik ürünleri ve ilgili olabilecek şarj edilebilir ve tek kullanımlık pilleri her zaman resmi, uygun bir geri dönüşüm/toplama noktasına bırakın.



Bakanlıkça tespit ve ilan edilen kullanım ömrü 7 yıldır

Taşıma ve nakliye sırasında dikkat edilecek hususlar :

Ürünü düşürmeyiniz

Darbelere maruz kalmamasını sağlayınız

Cihazı nakliye sırasında orijinal ambalajında taşıyınız.

Citiți instrucțiunile, păstrați-le într-un loc sigur; dacă dați aparatul altcuiva, nu uitați să dați și instrucțiunile. Îndepărtați toate ambalajele înainte de folosire.

PREVEDERI IMPORTANTE DE SIGURANȚĂ

Respectați măsurile de siguranță de bază, inclusiv:

Aparatul poate fi folosit de copii în vârstă de 8 ani sau mai mari și de către persoane cu capacități fizice, senzoriale sau mentale reduse sau lipsă de experiență și cunoștințe dacă sunt supravegheați/instruiți și înțeleg pericolele la care se supun. Copiii nu trebuie să se joace cu aparatul. Curățarea și utilizarea de către utilizator nu trebuie efectuate de copii decât dacă aceștia au peste 8 ani și sunt supravegheați. Nu lăsați aparatul și cablul la îndemâna copiilor sub 8 ani.

Utilizarea incorectă a aparatului poate produce leziuni.

⚠ Suprafețele aparatului se vor încinge. Căldura reziduală va păstra suprafețele fierbinți după utilizare.

În cazul în care cablul este deteriorat, trebuie înlocuit de către fabricant, agentul de service sau orice altă persoană calificată, pentru a evita accidentele.

Pe suprafața de încălzire persistă căldură reziduală după utilizare.

Întrebuințați acest aparat de uz casnic în conformitate cu aceste instrucțiuni. Orice întrebuințare ce contravine instrucțiunilor poate genera răni/leziuni, șocuri electrice sau alte asemenea accidente.

Acest aparat de uz casnic poate fi întrebuințat și de către persoanele cu capacități fizice, senzoriale sau mentale reduse ori cu lipsă de experiență și cunoștințe, dacă li s-au oferit îndrumări ori instrucțiuni cu privire la modul de întrebuințare în condiții de siguranță și dacă înțeleg posibilele pericole aferente.

Acest aparat este destinat uzului casnic și poate fi întrebuințat deopotrivă în situații similare precum cele de mai jos:

- în raioane de articole de bucătărie din magazine de specialitate, spații de birouri și alte asemenea medii de lucru;
- de către clienți într-un hotel, motel sau alt spațiu rezidențial similar;
- într-un spațiu de tip pensiune;
- la o fermă.
- ⊘ Nu folosiți acest aparat lângă cadă, duș, chiuvetă sau alte recipiente ce conțin apă.
- Așezați aparatul pe o suprafață stabilă, nivelată, termorezistentă.
- Nu folosiți aparatul în niciun alt scop decât cel descris în aceste instrucțiuni.
- Nu operați aparatul dacă este stricat sau nu funcționează corect.

PĂRȚI COMPONENTE

- | | |
|--|--|
| 1. Capac | 5. Carafă |
| 2. Fantă | 6. Plită |
| 3. Suport filtru |  Mașina de spălat vase - raful de sus |
| 4. Filtru de hârtie nr. 4 (nefurnizat) | |



ÎNAINTE DE PRIMA UTILIZARE

Umpleți rezervorul până la semnul **max** și porniți aparatul fără cafea.

UMPLERE

1. Îndepărtați carafa de pe plită.
2. Deschideți capacul.
3. Umpleți rezervorul cu cantitatea exactă de apă necesară. Procesul de fierbere a cafelei va folosi toată cantitatea de apă pe care ați turnat-o în rezervor.
4. Asigurați-vă că suportul filtrului este împins în jos complet în poziția corectă. Va face clic când este montat în mod corect.
5. Deschideți un filtru de hârtie nr. 4 și introduceți-l în suportul filtrului.
6. Rezervorul este calibrat pentru a oferi 12 cești mari (de 125 ml per ceașcă) și 18 cești mici (de 83 ml per ceașcă). Pentru fiecare ceașcă mare adăugați 6 g de cafea filtrată măcinată și pentru fiecare ceașcă mică adăugați 4 g.
7. Închideți capacul.
8. Așezați din nou carafa pe plită.

CONFIGURĂȚI CEASUL

Setarea ceasului nu este necesară pentru a utiliza cafetiera, dar este necesară dacă doriți să utilizați funcțiile temporizatorului.

1. Băgați întrerupătorul în priză.
 2. Utilizați butoanele **hr** (oră) și **min** (minut) pentru a seta ora corectă în format de 24 ore.
- Ceasul va reține setările până când cafetiera va fi scoasă din priză.

TĂRIA CAFELEI

Dacă apăsați butonul ☞ cafetiera va face cafeaua puțin mai tare. Puteți să folosiți și atunci, când nu doriți să fierbeți o întreagă carafă de cafea (adică nu vreți să umpleți rezervorul de apă).

În acest caz, cafetiera dvs. va schimba procesul de fierbere a cafelei, și cafeaua dvs. va fi de aceeași tărie, ca și cum ați fi fiert o carafă întreagă de cafea.

PREPARAREA CAFELEI

Atenție: Dacă doriți să folosiți funcția pentru cafea tare apăsați butonul ☞ înainte de a apăsa butonul Y. Se va ilumina butonul ☞.

1. Apăsați și eliberați butonul ☞. Pe afișaj va apărea ☞. Se va ilumina butonul ☞.
2. La scurt timp după aceasta, cafeaua va începe să picure în carafă.
3. Dacă doriți să opriți cafetiera în timpul fierberii, apăsați butonul ☞.
4. Odată ce cafetiera a fiert cafeaua, plita va ține carafa caldă timp de 40 de minute.

BEC INDICATOR AL STĂRII







Indicatorul de stare va funcționa după cum urmează:

Fierbere	Clipește încet
Mod de veghe	Rămâne aprins
Ultimele 10 minute de păstrare caldă	Clipește rapid

UTILIZAREA TEMPORIZATORULUI

Asigurați-vă că ceasul este setat pe ora exactă. Utilizați butoanele **hr** (oră) și **min** (minut).

1. Setati temporizatorul la ora la care doriți ca aparatul să pornească.
 - a) Apăsați butonul ☞.

- b) Folosiți butoanele **hr** și **min** pentru a seta ora la care doriți să pornească aparatul. Dacă nu apăsați nici butonul **hr**, nici butonul **min** în 5 secunde, cafetiera va reveni automat la programul "normal", afișând timpul. Apăsați și mențineți apăsat butonul  pentru a o lua de la capăt.
2. După ce setați ora, apăsați butonul . Butonul  se va ilumina, și pe ecran va fi afișat simbolul . Cafetiera dvs. este setată acum pentru a face cafea la ora selectată.
 3. Dacă doriți să folosiți funcția pentru cafea tare împreună cu temporizator, apăsați acum butonul .
 - Dacă doriți să anulați temporizatorul înainte de procesul de preparare, apăsați butonul .
 - Dacă doriți să opriți cafetiera în timpul fierberii, apăsați butonul .

ÎNCHIDERE AUTOMATĂ/MOD DE VEGHE

1. Cafetiera dvs. va ține caldă cafeaua până la aprox. 40 de minute.
2. 40 de minute după fierbere, cafetiera dv. se va opri, și va fi arătat ora exactă.
3. Pentru a reporni aparatul, atingeți butonul **min**.

O CEAȘCĂ RAPIDĂ



Dacă vreți repede o ceașcă de cafea înainte de sfârșitul ciclului de fierbere:

1. Puteți lua carafa oricând. Supapa anti-picurare va preveni picurarea cafelei pe plită.
2. Pentru a preveni umplerea excesivă a suportului filtrului, reasezați carafa în maximum 20 secunde.
3. Când veți reaseza carafa, se va deschide supapa anti-picurare, permițând curgerea restului de cafea.

ÎNGRIJIRE ȘI ÎNTREȚINERE

1. Scoateți aparatul din priză și lăsați-l să se răcească.
 2. Aruncați conținutul suportului filtrului la coșul de gunoi.
 3. Ștergeți suprafețele exterioare cu o cârpă umedă curată.
 4. Apăsați levierul din spatele capacului carafei, de deasupra mânerului, pentru a deschide capacul carafei.
 5. Spălați carafa și suportul filtrului cu mâna.
 6. Remontați suportul filtrului. Asigurați-vă că suportul filtrului este împins în jos complet în poziția corectă. Va face clic când este montat în mod corect.
 7. Închideți capacul și apăsați pentru a-l bloca.
-  Puteți spăla aceste componente în rafal de sus al mașinii de spălat vase.

DETARTRARE

- După 60 de cicluri de preparare, afișajul va indica **CL**, pâlpâind, pentru a indica că aparatul trebuie detartrat.
- Pentru a dezactiva această funcție, apăsați împreună butoanele  și  și țineți-le apăstate timp de 3 secunde.
- Folosiți o marcă corespunzătoare de detartrant, potrivită pentru produsele din plastic. Urmați instrucțiunile detartrantului.
- Produsele aflate în garanție, returnate din cauza defecțiunilor provocate de particule de calcar, vor fi reparate aplicându-se un preț de reparare.

RECICLAREA



Pentru a evita problemele de mediu și de sănătate cauzate de substanțele periculoase, aparatele și bateriile reîncărcabile și cele obișnuite marcate cu unul dintre aceste simboluri, nu trebuie eliminate împreună cu deșeurile municipale nesortate. Eliminați întotdeauna produsele electrice și electronice și, după caz, bateriile reîncărcabile și cele obișnuite, la un punct de reciclare/colectare corespunzător.



Прочетете инструкциите, запазете ги и ги предавайте, ако предавате и уреда. Отстранете всички опаковки преди употреба.

ВАЖНИ ПРЕДПАЗНИ МЕРКИ

Следвайте основните мерки за безопасност, включително:

Този уред може да се използва от деца над 8-годишна възраст, както и от хора с ограничени физически, сетивни или умствени способности, или липса на опит и познания, ако са наглеждани/инструктирани и разбират опасностите с това. С уреда не трябва да играят деца. Почистването и поддръжката не трябва да се извършват от деца, освен ако те не са над 8-годишна възраст и някой ги наглежда. Пазете уреда и кабела от деца под 8-годишна възраст.

Неправилната употреба на уреда може да доведе до нараняване.

 Повърхността на уреда ще се нагорещи. Остатъчната топлина ще поддържа повърхностите нагорещени след употреба.

Ако кабелът е повреден, той трябва да се подмени от производителя, негов представител за сервизно обслужване или друго квалифицирано за тази цел лице, за да се избегне всякакъв риск.

Повърхността на нагревателния елемент е подложена на остатъчна топлина след употреба. Използвайте уреда в съответствие с тези инструкции. Неправилната употреба може да доведе до нараняване, токов удар или други опасности.

Този уред може да се използва от лица с ограничени физически, сетивни или умствени способности, или липса на опит и познания, ако са наглеждани или инструктирани във връзка с безопасната употреба на уреда и разбират опасностите.

Този уред е предназначен за употреба в домашни условия и подобни приложения, като:

- кухненските зони към магазини, офиси и други работни среди;
 - от клиенти в хотели, мотели и други видове жилищни среди;
 - среди от типа къщи за гости с легло и закуска;
 - фермерски къщи.
-  Не използвайте цей пристрой поблизу ван, душів, басейнів та інших резервуарів із водою.
- Поставете уреда на твърда, равна, топлоустойчива повърхност.
 - Не използвайте уреда за други цели, освен тези, описани в настоящите инструкции.
 - Не използвайте уреда, ако е повреден или не работи изрядно.

ЧАСТИ

- | | |
|--|---|
| 1. Капак | 5. Кана |
| 2. Слот | 6. Котлон |
| 3. Постапка за филтър |  Миялна машина – горна приставка |
| 4. Хартиен филтър № 4 (не е предоставен) | |

ПРЕДИ ПЪРВОНАЧАЛНО ИЗПОЛЗВАНЕ

Напълнете резервоара до обозначението **max** и пуснете уреда без кафе.

ПЪЛНЕНЕ

1. Отстранете каната от котлона.
 2. Отворете капака.
 3. Напълнете резервоара с точното необходимо количество вода. В процеса на варене ще бъде използвана всичката вода, която сложите в резервоара.
 4. Поставката на филтър трябва да е натисната докрай надолу. Когато я поставите правилно, ще щракне.
 5. Разгънете хартиен филтър № 4 и го поставете в поставката за филтър.
 6. Резервоарът е калибриран за приготвяне на 12 големи чаши (125 мл) и 18 малки чаши (83 мл). Към всяка голяма чаша се добавят 6 г смляно филтърно кафе, а към всяка малка – 4 г.
 7. Затворете капака.
 8. Отново поставете каната на котлона.
-

НАСТРОЙКА НА ЧАСОВНИК

Не е необходимо да настройвате часовника, за да използвате кафе машината, а само ако желаете да използвате функциите на таймера.

1. Включете щепсела в захранващия контакт.
 2. Използвайте бутоните **hr** (час) и **min** (минута), за да настроите времето в 24-часов формат.
- Часовникът ще запази настройките си, докато кафемашината не бъде изключена.
-

СИЛА НА КАФЕТО

Ако натиснете бутона ☞ кафето ще бъде малко по-силно. Можете да го натиснете и ако варите непълна кана кафе (т.е. не сте напълнили докрай резервоара).

След това машината за кафе ще промени процеса на варене така, че по-малкото количество, което варите, да е също толкова силно, колкото пълна кана.

ПРИГОТВЯНЕ НА КАФЕ

Забележка: Ако искате да използвате функцията за по-силно кафе, натиснете бутон ☞ преди бутон ☞. Бутон ☞ ще светне.

1. Нажмите и отпуснете кнопка ☞. На дисплея отобразится ☞. Бутон ☞ ще светне.
 2. Не след дълго кафето ще затече в каната.
 3. Ако желаете да спрете кафемашината, докато е в процес на варене, натиснете бутон ☞.
 4. След сваряването котлонът ще държи каната топла за максимум 40 минути.
-









ЛАМПИЧКА ЗА СЪСТОЯНИЕ

Лампичката работи както следва:

Варене	Премигва бавно
Поддържане на топлина	Свети постоянно
Последни 10 минути от поддържането на топлина	Премигва бързо

ИЗПОЛЗВАНЕ НА ТАЙМЕРА

Проверете дали часовникът е настроен за правилния час. Използвайте бутоните **hr** (час) и **min** (минута).

1. Настройте таймера на желаното време, за да започнете варене.
 - a) Натиснете бутон .
 - b) С помощью кнопок **hr** и **min** задайте времея начала приготвления кофе. Ако не натиснете бутон **hr** или бутон **min** в рамките на 5 секунди, кафемашината ще се върне към “нормален” режим и ще се покаже часът. Снова нажмите и удържайте кнопку .
2. След програмиране на времето натиснете бутона . Бутон  ще светне и иконата  ще се появи на дисплея. Кафемашината е настроена да приготвя кафе за посоченото време.
3. Ако искате да използвате функцията за по-силно кафе, докато използвате таймера, натиснете бутона  сега.
 - Для сброса таймера перед началом приготвления нажмите кнопку .
 - Ако желаете да спрете кафемашината, докато е в процес на варене, натиснете бутон .

АВТОМАТИЧНО ИЗКЛЮЧВАНЕ/РЕЖИМ „СЪН”

1. Машината за кафе ще държи кафето топло за около 40 минути.
2. 40 минути след сваряването машината за кафе ще се изключи и ще се покаже часовникът.
3. За да включите уреда отново, натиснете бутона **min**.

БЪРЗА ЧАША



Ако искате бърза чаша кафе, преди да е завършил цикълът на варене:

1. Можете да отстраните каната по всяко време. Неподтекающий клапан не допускает попадания капель кофе на подставку.
2. Чтобы держатель фильтра не переполнился, верните графин на подставку в течение 20 секунд.
3. При установке графина на место неподтекающий клапан откроется, чтобы слить остатки кофе.

ГРИЖИ И ПОДДРЪЖКА

1. Изключете уреда от контакта и го оставете да изстине.
2. Изтръскайте съдържанието от поставката за филтър в кофата за боклук.
3. Почистете всички повърхности с чиста влажна кърпа.
4. Натиснете ръчката в задната част на капака на каната, над дръжката, за да я отворите.
5. Измийте на ръка каната и поставката за филтър.
6. Установите держатель фильтра на место. Поставката на филтър трябва да е натисната докрай надолу. Когато я поставите правилно, ще щракне.
7. Затворете капака и до натиснете, за да се заключи.
 Може да измиете тези части в горната приставка на миялната машина. вреди в резултат от натрупване на котлен камък, подлежат на такса за ремонт.

ПОЧИСТВАНЕ НА КОТЛЕНИЯ КАМЪК

- След 60 цикъла на варене дисплеят ще покаже **CL**, мигайки, с което индикира, че уредът трябва да се почисти от котления камък.
- За да изключите тази функция, натиснете бутоните  и  едновременно и ги задръжте натиснати за 3 секунди
- Използвайте търговска марка препарат за отстраняване на котлен камък, подходящ за употреба при продукти с пластмасови части. Следвайте инструкциите, предоставени с препарата.
- Продукти под гаранция, върнати с повреди в резултат от натрупване на котлен камък, подлежат на такса за ремонт.

РЕЦИКЛИРАНЕ



За да се избегнат екологични и здравни проблеми поради наличие на опасни субстанции, уредите, акумулаторните и неакумулаторните батерии, обозначени с един от тези символи, не трябва да се изхвърлят заедно с несортирани общински отпадъци. Винаги изхвърляйте електрически и електронни продукти и, където е приложимо, акумулаторни и неакумулаторни батерии, на подходящо официално място за рециклиране/събиране.

اقرأ التعليمات واحفظها في مكان آمن. في حالة اهداء الجهاز لشخص آخر ارفق معه التعليمات. يجب ازالة جميع الأغلفة قبل الاستعمال.

اجراءات أمان ضرورية

يجب اتخاذ اجراءات الأمان الأساسية التالية:

يمكن استخدام هذا الجهاز بواسطة الأطفال الذين تتراوح أعمارهم من 8 سنوات فما فوق والأشخاص ذوي القدرات الجسدية أو الحسية أو العقلية المنخفضة أو عديمي الخبرة والمعرفة إذا تم الإشراف عليهم/تعليمهم ويفهمون المخاطر المعنية. يجب ألا يعبث الأطفال بالجهاز.

يجب عدم قيام الأطفال بالتنظيف والصيانة إلا إذا كانوا أكبر من 8 سنوات مع الإشراف عليهم.

اجعل الجهاز والكبلات بعيدا عن متناول الأطفال دون سن 8 سنوات.

يمكن أن يسبب إساءة استخدام الجهاز إصابات.

⚠️ سوف تصبح أسطح الجهاز ساخنة. سوف تبقى الحرارة المتبقية الأسطح ساخنة بعد الاستخدام.

لا تغمر الجهاز في سائل.

إذا كان السلك متضررا فاطلب استبداله في الشركة المصنعة في مكتبها للبيع أو عن طريق مهنيّ محترف، لمنع أي حادث ممكن.

قد يظل سطح التسخين ساخناً بعد الاستخدام بسبب الحرارة المتبقية.

يجب استخدام الجهاز وفقاً لهذه التعليمات. فقد تتسبب أي إساءة استخدام في حدوث تلف محتمل أو صدمة كهربائية أو مخاطر أخرى.

هذا الجهاز مصمم للاستخدامات المنزلية وما يشبهها مثل:

- مناطق المطبخ للموظفين في المكاتب والمتاجر وغيرها من بيئات العمل.
- من قبل النزلاء في الفنادق والموتيلات وغيرها من البيئات السكنية.
- حالات الإقامة في سرير مع الافطار.

المنزل الريفية.

- Ⓜ لا تستخدم هذا الجهاز بالقرب من أحواض الاستحمام أو الحمامات أو أي أحواض أخرى تحتوي على ماء.
- ضع الجهاز على سطح ثابت ومستوي ومقاوم للحرارة.
- لا تستخدم الجهاز لأغراض غير مقررّة في التعليمات.
- لا تستخدم الجهاز إذا كان تالفاً أو لا يعمل بصورة صحيحة.

الأجزاء

1. قبضة
2. غطاء
3. ماء
4. فتحة
5. حامل الفلتر
6. الفلتر الورقي رقم 4 (غير مزود)
7. إبريق
8. مفتاح التشغيل / لمبة
9. مقياس الماء
10. مغرفة
11. حز
12. مقياس حالة التخمير

اقبل الاستعمال للمرة الأولى

قم بملء الخزان إلى علامة max، وتشغيل الجهاز بدون قهوة.

الملء

1. أخرج الإبريق من لوح التسخين.
2. افتح الغطاء.
3. املا الخزان بكمية الماء المحددة المطلوبة. يرجى ملاحظة أن عملية التخمير تستهلك كل الماء الذي تضعه في الخزان.
4. تحقق من الضغط على حامل المرشح لأسفل في مكانه الصحيح. سوف تصدر نفرة دلالة على وضعه في مكانه الصحيح.
5. افتح الفلتر الورقي رقم 4 وضعه في حامل الفلتر.
6. تمت معايرة الخزان لصنع 12 أكواب كبيرة (بحجم 125 مليلتر لكل كوب) 18 كوبًا صغيرًا (بحجم 83 مليلتر لكل كوب). لكل كوب كبير، يرجى إضافة 6 غرامات من البن المصفى و 4 غرام منه لكل كوب صغير.
7. اغلق الغطاء.
8. استبدل الإبريق في لوح التسخين.

ضبط الساعة

- ليس من الضروري ضبط الساعة لاستخدام محضر القهوة ولكن ستحتاج لضبطها إذا كنت ترغب في استخدام وظائف المؤقت.
1. أوصل قابس الجهاز بالتيار الكهربائي.
 2. استخدم الزرين hr (الساعة) و min (الدقيقة) لضبط الوقت الصحيح بتنسيق 24 ساعة
 - سوف تحتفظ الساعة بإعداداتها إلى أن يتم فصل جهاز صنع القهوة.

قوة القهوة

الضغط على الزر ☺ سوف يجعل القهوة المختمة أقوى قليلاً. يمكن استخدامه كذلك إذا ما كنت تخمر القهوة في جزء من الإبريق (أي من دون أن تملأ الخزان بالكامل).

تقوم ماكينة القهوة عندها بتغيير عملية التخمير بحيث تكون القهوة بنفس القوة كما لو كنت تصنع القهوة من إبريق كامل.

عمل القهوة

- ملاحظة: إذا ما أردت استخدام خاصية القهوة القوية، اضغط على الزر ☺ قبل الضغط على الزر م ☺. سيضيء الزر ☺.
1. اضغط و اترك زر م ☺. سوف يظهر بـيغ على الشاشة. سيضيء الزر م ☺.
 2. وسوف تبدأ القهوة بالتنقيط في الإبريق بعد ذلك بوقت قصير.
 3. لوقف ماكينة القهوة أثناء قيامها بعمل المشروب، اضغط الزر بـيغ.
 4. ما أن تخمر القهوة، فإن لوح التسخين، سيحافظ على الإبريق دافئاً لمدة تصل إلى 40 دقيقة.

لمبة الحالة

ستضيء لمبة حالة الماكينة على النحو التالي:

التخمير	تومض ببطء
الحفاظ على التدفئة	تبقى مضاءة
آخر 10 دقائق من الحفاظ على التدفئة	تومض بسرعة

استخدام المؤقت

تحقق من ضبط الساعة على الوقت الصحيح. استخدم الزرين hr (الساعة) و min (الدقيقة).

1. اضبط المؤقت على الوقت الذي تريد أن يبدأ فيه التخمير.
 - (a) اضغط على الزر (+).
 - (b) استخدم زري الساعة hr والدقيقة min لضبط الساعة والدقيقة بشكل صحيح. إذا لم تضغط زر hr (ساعة) أو زر min (دقيقة) في غضون 5 ثوان، ستعود ماكينة القهوة إلى وضع "normal" (عادي) وسوف يظهر الوقت. عليك أن تضغط على زر (+) والبدء من جديد.
2. عند برمجة الوقت، اضغط على الزر بـيغ. سوف يضيء الزر (+) كما ستظهر الأيقونة (+) على الشاشة. تم الآن ضبط ماكينة صنع القهوة الخاصة بك لصنع القهوة في الوقت المحدد.
3. إذا ما رغبت في استخدام خاصية القهوة القوية عند استخدام المؤقت الزمني، اضغط على الزر ☺ الآن.
 - إذا كنت تريد إلغاء جهاز التوقيت قبل بدء التخمير، اضغط زر م ☺.
 - لوقف ماكينة القهوة أثناء قيامها بعمل المشروب، اضغط الزر م ☺.

الإيقاف التلقائي/ وضع السكون

يمكن لماكينته القهوة الحفاظ على القهوة دافئة لمدة حوالي ٤٠ دقيقة.
بعد ٤٠ دقيقة من التخمير، سوف يتوقف عمل ماكينة القهوة من تلقاء نفسها وسيتم عرض وقت اليوم.
لإيقاف الجهاز، اضغط على الزر زر min (دقيقة).

الكوب السريع

إذا كنت تريد كوبًا من القهوة السريعة قبل انتهاء دورة التخمير:

1. يمكنك إخراج الإبريق في أي وقت. سوف يمنع صمام عدم التنقيط سقوط القهوة على لوح التسخين.
2. لمنع حامل الفلتر من الفيضان، أعد الإبريق إلى مكانه في غضون حوالي 20 ثانية.
3. عندما تعيد الإبريق إلى مكانه، ينفث صمام عدم بالتنقيط للسماح بخروج أي قهوة متبقية.

العناية والصيانة

1. افصل الجهاز عن التيار الكهربائي واتركه يبرد.
2. قم بإزالة محتويات حامل الفلتر في الصندوق.
3. نظف الجزء الخارجي من الجهاز بقطعة قماش رطبة.
4. اضغط على الذراع الموجود خلف غطاء الإبريق، وفتح المقبض، لفتح غطاء الإبريق.
5. اغسل الإبريق وحامل الفلتر.
6. أعد حامل الفلتر لمكانه. تحقق من الضغط على حامل المرشح لأسفل في مكانه الصحيح. سوف تصدر نقرة دلالة على وضعه في مكانه الصحيح.
7. أغلق الغطاء واضغط لأسفل لقفله.

تستطيع غسل هذه الأجزاء في الرف العلوي لغسالة صحون.

إزالة الرواسب

- سوف يظهر على الشاشة رقم 60 وامض بعد CL دورة تخمير لبيان أن الجهاز يحتاج لإزالة الرواسب.
- استخدم مزيل ترسبات مسجل. اتبع التعليمات المصاحبة لمزيل الترسيبات.
- اضغط زر  مع إعادة ضبط الشاشة.
- إصلاح المنتجات خلال مدة الضمانة والتي تعاني من عطل بسبب عدم إزالة طبقة الأوساخ بانتظام، يدفع عنها مبلغ مادي.

إعادة التدوير

لتجنب المشاكل البيئية والصحية الناجمة عن المواد الخطرة، يجب عدم التخلص من الأجهزة، والبطاريات القابلة لإعادة الشحن والبطاريات غير القابلة لإعادة الشحن التي تحمل علامة واحدة من هذه الرموز مع نفايات البلدية غير المصنفة. يجب دائمًا التخلص من المنتجات الكهربائية والإلكترونية، وكذلك إذا أمكن، البطاريات القابلة لإعادة الشحن وغير القابلة لإعادة الشحن، في نقطة رسمية مناسبة لإعادة التدوير/تجميع المخلفات.

